



ResMed

AirSense™ 10 AUTOSET

ELITE



User guide

English | Deutsch | Français | Italiano | Nederlands |
Español | Português | Ελληνικά | Türkçe | Slovenščina

Welcome

The AirSense™ 10 AutoSet™ and AirSense 10 Elite are ResMed's premium auto-adjusting pressure and Continuous Positive Airway Pressure (CPAP) devices.

WARNING

- Read this entire guide before using the device.
- Use the device according to the intended use provided in this guide.
- The advice provided by your prescribing doctor should be followed ahead of the information provided in this guide.

Indications for use

AirSense 10 AutoSet

The AirSense 10 AutoSet self-adjusting device is indicated for the treatment of obstructive sleep apnoea (OSA) in patients weighing more than 30 kg. It is intended for home and hospital use.

The humidifier is intended for single patient use in the home environment and re-use in a hospital/institutional environment.

AirSense 10 Elite

The AirSense 10 Elite device is indicated for the treatment of obstructive sleep apnoea (OSA) in patients weighing more than 30 kg. It is intended for home and hospital use.

The humidifier is intended for single patient use in the home environment and re-use in a hospital/institutional environment.

Clinical benefits

The clinical benefit of CPAP therapy is a reduction in apnoeas, hypopnoeas and sleepiness, as well as improved quality of life.

The clinical benefit of humidification is the reduction of positive airway pressure related side effects.

Contraindications

Positive airway pressure therapy may be contraindicated in some patients with the following pre-existing conditions:

- severe bullous lung disease
- pneumothorax
- pathologically low blood pressure
- dehydration
- cerebrospinal fluid leak, recent cranial surgery, or trauma.

Adverse effects

You should report unusual chest pain, severe headache, or increased breathlessness to your prescribing physician. An acute upper respiratory tract infection may require temporary discontinuation of treatment.

The following side effects may arise during the course of therapy with the device:

- drying of the nose, mouth, or throat
- nosebleed
- bloating
- ear or sinus discomfort
- eye irritation
- skin rashes.

At a glance

The AirSense 10 includes the following:

- Device
- HumidAir™ humidifier (if supplied)
- Air tubing
- Power supply unit
- Travel bag
- SD card (not available in all devices).

Contact your care provider for a range of accessories available for use with the device including:

- Air tubing (heated and non-heated): ClimateLineAir™, SlimLine™, ClimateLineAir Oxy, Standard
- Side cover for use without the humidifier
- Filter: Hypoallergenic filter, standard filter
- Air10™ DC/DC converter
- SD card reader
- Air10 oximeter adapter
- Air10 USB adapter
- Power Station II
- Air10 tubing elbow.

About your device

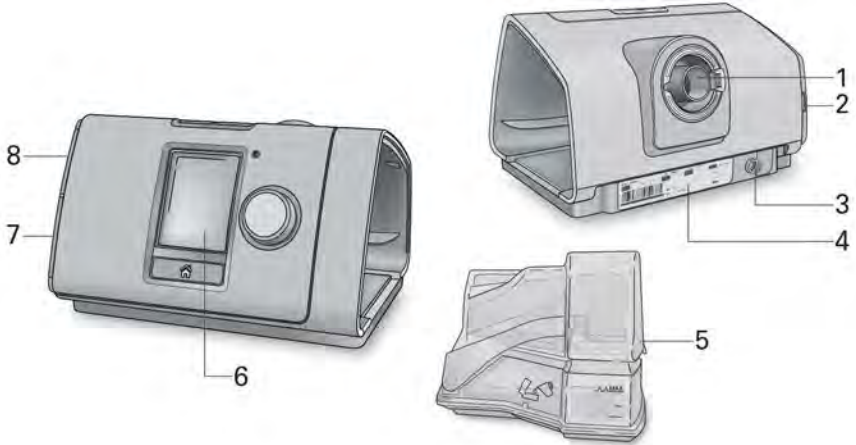

- 1 Air outlet
- 2 Air filter cover
- 3 Power inlet
- 4 Serial number and device number

- 5 HumidAir humidifier
- 6 Screen
- 7 Adapter cover
- 8 SD card cover

About the control panel

 Start/Stop button

 Dial









 Home button

Press to start/stop therapy.
Press and hold for three seconds to enter power save mode.

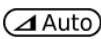
Turn to navigate the menu and press to select an option.
Turn to adjust a selected option and press to save your change.

Press to return to the Home screen.

Different icons may be displayed on the screen at different times including:

-  Ramp Time
-  Wireless signal strength (green)
-  Ramp Time Auto
-  Wireless transfer not enabled (grey)
-  Humidity
-  No wireless connection
-  Humidifier warming
-  Airplane Mode
-  Humidifier cooling

Setup

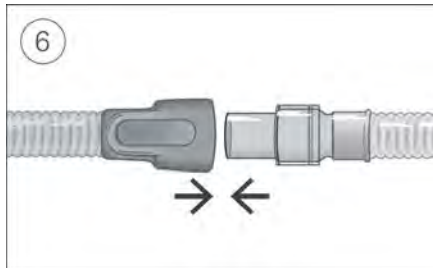
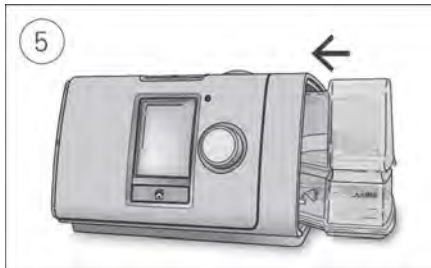
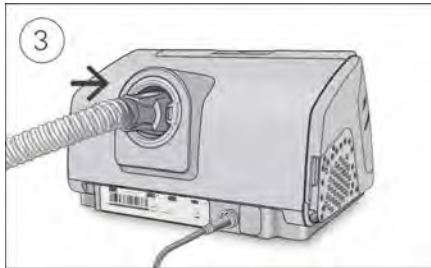
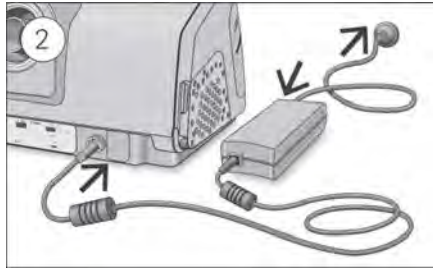
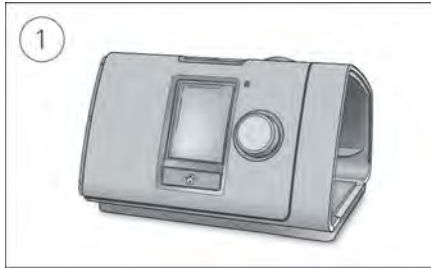

CAUTION

Do not overfill the humidifier as water may enter the device and air tubing.

1. Place the device on a stable level surface.
2. Plug the power connector into the rear of the device. Connect one end of the power cord into the power supply unit and the other end into the power outlet.
3. Connect the air tubing firmly to the air outlet located on the rear of the device.
4. Open the humidifier and fill it with water up to the maximum water level mark. Do not fill the humidifier with hot water.
5. Close the humidifier and insert it into the side of the device.
6. Connect the free end of the air tubing firmly onto the assembled mask. See the mask user guide for detailed information.

Recommended masks are available on www.resmed.com.

Starting therapy

1. Fit your mask.
2. Press Start/Stop or breathe normally if SmartStart™ is enabled.

You will know that therapy is on when the **Sleep Report** screen is displayed.



The current treatment pressure is shown in green.

During ramp time the pressure is gradually increasing and you will see a spinning circle. Once the prescribed treatment pressure is reached, the entire circle will be green.

The screen will go black automatically after a short period of time. You can press Home or the dial to turn it back on. If power is interrupted during therapy, the device will automatically restart therapy when power is restored.

The AirSense 10 device has a light sensor that adjusts the screen brightness based on the light in the room.

Stopping therapy

1. Remove your mask.
2. Press Start/Stop or if SmartStart is enabled, therapy will stop automatically after a few seconds.

The **Sleep Report** now gives you a summary of your therapy session.



Usage hours—Indicates the number of hours of therapy you received last session.

Mask Seal—Indicates how well your mask sealed:

 Good mask seal.

 Needs adjusting, see Mask Fit.

Humidifier—Indicates if your humidifier is working properly:

 Humidifier working.

 Humidifier might be faulty, contact your care provider.

If set by your care provider, you will also see:

Events per hour—Indicates the number of apnoeas and hypopnoeas experienced per hour.

More Info—Turn the dial to scroll down to view more detailed usage data.

Power save mode

Your AirSense 10 device records your therapy data. In order to allow it to transmit the data to your care provider, you should not unplug the device. However, you can put it into power save mode to save electricity.

To enter power save mode:

- Press and hold Start/Stop for three seconds.
The screen goes black.

To exit power save mode:

- Press Start/Stop once.
The Home screen is displayed.

My Options

Your AirSense 10 device has been set up for your needs by your care provider, but you may find you want to make small adjustments to make your therapy more comfortable.

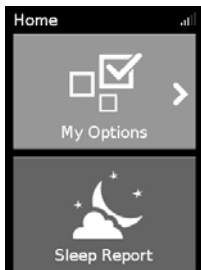

Highlight **My Options** and press the dial to see your current settings. From here, you can personalise your options.

Ramp Time

Designed to make the beginning of therapy more comfortable, Ramp Time is the period during which the pressure increases from a low start pressure to the prescribed treatment pressure.

You can set your Ramp Time to Off, 5 to 45 minutes or Auto. When Ramp Time is set to **Auto**, the device will detect when you have fallen asleep and then automatically rise to the prescribed treatment pressure.



To adjust Ramp Time:

1. In **My Options**, turn the dial to highlight **Ramp Time** and then press the dial.
2. Turn the dial to adjust the ramp time to your preferred setting and press the dial to save the change.

Humidity Level

The humidifier moistens the air and is designed to make therapy more comfortable. If you are getting a dry nose or mouth, turn up the humidity. If you are getting any moisture in your mask, turn down the humidity.

You can set the Humidity Level to Off or between 1 and 8, where 1 is the lowest humidity setting and 8 is the highest humidity setting.

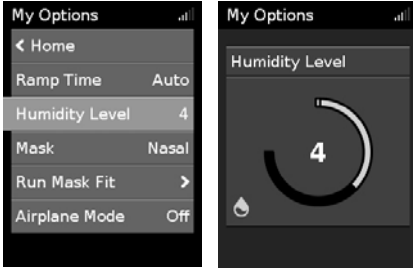

To adjust the Humidity Level:

1. In **My Options**, turn the dial to highlight **Humidity Level** and then press the dial.
2. Turn the dial to adjust the humidity level and press the dial to save the change.

If you continue to get a dry nose or mouth, or moisture in your mask, consider using ClimateLineAir heated air tubing. ClimateLineAir together with Climate Control delivers more comfortable therapy.

Mask Fit

Mask Fit is designed to help you assess and identify possible air leaks around your mask.



To check Mask Fit:

1. Fit the mask as described in the mask user guide.
2. In **My Options**, turn the dial to highlight **Run Mask Fit** and then press the dial.
The device starts blowing air.
3. Adjust the mask, mask cushion and headgear until you get a **Good** result.

To stop Mask Fit, press the dial or Start/Stop. If you are unable to get a good mask seal, talk to your care provider.

More options

There are some more options on your device which you can personalise.

Pressure Relief* When Pressure Relief is enabled, you may find it easier to breathe out. This can help you get used to therapy.

SmartStart* When SmartStart is enabled, therapy starts automatically when you breathe into your mask. When you remove your mask, it stops automatically after a few seconds.

*When enabled by your care provider.

Caring for your device

It is important that you regularly clean your AirSense 10 device to make sure you receive optimal therapy. The following sections will help you with disassembling, cleaning, checking and reassembling your device.

WARNING

Regularly clean your tubing assembly, humidifier and mask to receive optimal therapy and to prevent the growth of germs that can adversely affect your health.

Disassembling

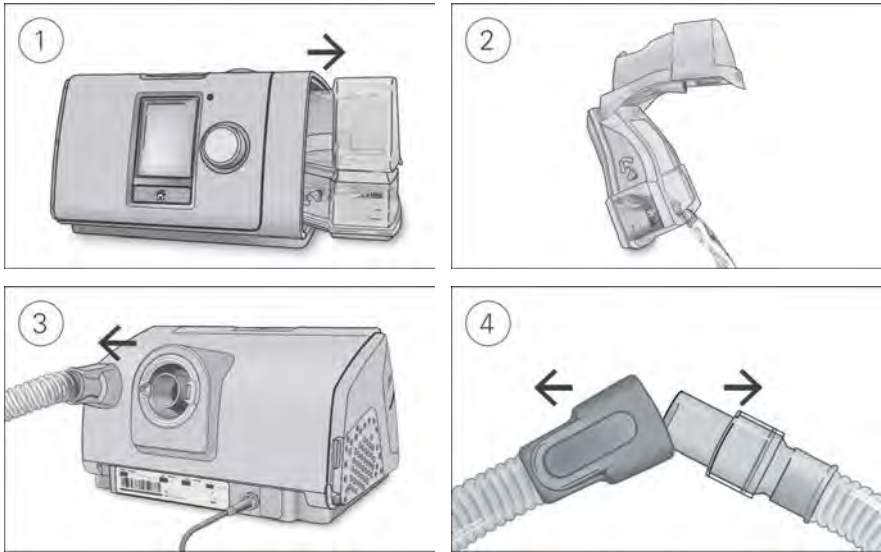

1. Hold the humidifier at the top and bottom, press it gently and pull it away from the device.
2. Open the humidifier and discard any remaining water.
3. Hold the cuff of the air tubing and gently pull it away from the device.
4. Hold both the cuff of the air tubing and the swivel of the mask, then gently pull apart.

Cleaning

You should clean the device weekly as described. Refer to the mask user guide for detailed instructions on cleaning your mask.

1. Wash the humidifier and air tubing in warm water using mild detergent.
2. Rinse the humidifier and air tubing thoroughly and allow to dry out of direct sunlight and/or heat.
3. Wipe the exterior of the device with a dry cloth.

Notes:

- The humidifier may be washed in a dishwasher on the delicate or glassware cycle (top shelf only). It should not be washed at temperatures higher than 65°C.
- Do not wash the air tubing in a dishwasher or washing machine.
- Empty the humidifier daily and wipe it thoroughly with a clean, disposable cloth. Allow to dry out of direct sunlight and/or heat.

Checking

You should regularly check the humidifier, air tubing and the air filter for any damage.

1. Check the humidifier:
 - Replace it if it is leaking or has become cracked, cloudy or pitted.
 - Replace it if the seal is cracked or torn.
 - Remove any white powder deposits using a solution of one part household vinegar to 10 parts water.
2. Check the air tubing and replace it if there are any holes, tears or cracks.
3. Check the air filter and replace it at least every six months. Replace more often if there are any holes or blockages by dirt or dust.

To replace the air filter:

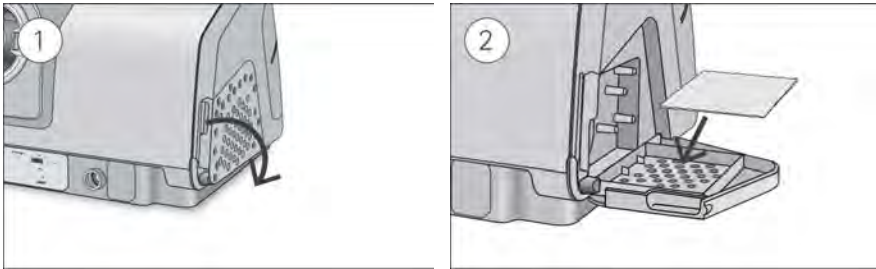

1. Open the air filter cover and remove the old air filter.
The air filter is not washable or reusable.
2. Place a new air filter onto the air filter cover and then close it.
Make sure the air filter is fitted at all times to prevent water and dust from entering the device.

Reassembling

When the humidifier and air tubing are dry, you can reassemble the parts.

1. Connect the air tubing firmly to the air outlet located on the rear of the device.
2. Open the humidifier and fill it with room temperature water up to the maximum water level mark.
3. Close the humidifier and insert it into the side of the device.
4. Connect the free end of the air tubing firmly onto the assembled mask.

Therapy data

Your AirSense 10 device records your therapy data for you and your care provider so they can view and make changes to your therapy if required. The data is recorded and then transferred to your care provider wirelessly, if a wireless network is available, or via an SD card.

Data transmission

Your AirSense 10 device has the capability of wireless communication so that your therapy data can be transmitted to your care provider to improve the quality of your treatment. This is an optional feature that will only be available if you choose to benefit from it and if a wireless network is available. It also allows your care provider to update your therapy settings in a more timely manner or upgrade your device software to ensure you receive the best therapy possible.

The data is usually transmitted after therapy has stopped. In order to make sure that your data is transferred, leave your device connected to the mains power at all times and make sure that it is not in Airplane Mode.

Notes:

- Therapy data might not be transmitted if you use it outside of the country or region of purchase.
- Wireless communication depends on network availability.
- Devices with wireless communication might not be available in all regions.

SD card

An alternative way for your therapy data to be transferred to your care provider is via the SD card. Your care provider may ask you to send the SD card by mail or to bring it in. When instructed by your care provider, remove the SD card.

Do not remove the SD card from the device when the SD light is flashing, because data is being written to the card.

To remove the SD card:

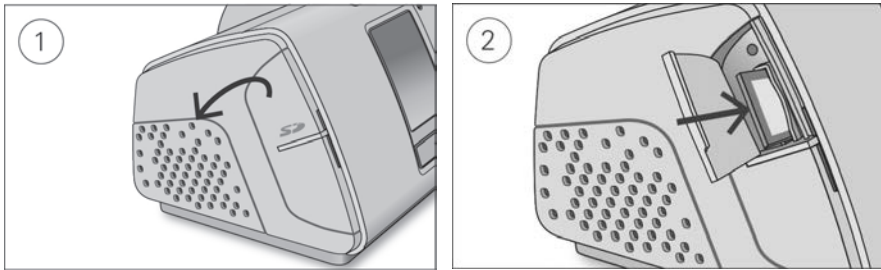

1. Open the SD card cover.
2. Push in the SD card to release it. Remove the SD card from the device.
Place the SD card in the protective folder and send it back to your care provider.

For more information on the SD card refer to the SD card protective folder provided with your device.

Note: The SD card should not be used for any other purpose.

Travelling

You can take your AirSense 10 device with you wherever you go. Just keep the following in mind:

- Use the travel bag provided to prevent damage to the device.
- Empty the humidifier and pack it separately in the travel bag.
- Make sure you have the appropriate power cord for the region you are travelling to. For information on purchasing, contact your care provider.
- If you are using an external battery, you should turn off the humidifier in order to maximise the life of your battery. Do this by turning the **Humidity Level** to Off.

Travelling by plane

Your AirSense 10 device may be taken on board as carry-on luggage. Medical devices do not count toward your carry-on luggage limit.

You can use your AirSense 10 device on a plane as it meets the Federal Aviation Administration (FAA) requirements. Air travel compliance letters can be downloaded and printed from www.resmed.com.

When using the device on a plane:

- Make sure the humidifier is completely empty and inserted into your device. The device will not work without the humidifier inserted.
- Turn on **Airplane Mode**.

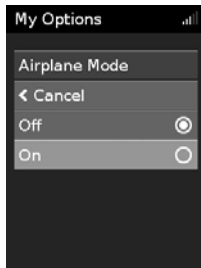

To turn on Airplane Mode:

1. In **My Options**, turn the dial to highlight **Airplane Mode** and then press the dial.
2. Turn the dial to select **On** and then press the dial to save the change.
The Airplane Mode icon ✈️ is displayed at the top right of the screen.

CAUTION



Do not use the device with water in the humidifier on a plane due to the risk of inhalation of water during turbulence.

Troubleshooting

If you have any problems, have a look at the following troubleshooting topics. If you are not able to fix the problem, contact your care provider or ResMed. Do not try to open the device.



General troubleshooting

Problem/possible cause	Solution
Air is leaking from around my mask Mask may be fitted incorrectly.	Make sure your mask is fitted correctly. See your mask user guide for fitting instructions or use the Mask Fit function to check your mask fit and seal.
I am getting a dry or blocked nose Humidity level may be set too low.	Adjust the Humidity Level. If you have ClimateLineAir heated air tubing, see the ClimateLineAir user guide.
I am getting droplets of water on my nose, in the mask and air tubing Humidity level may be set too high.	Adjust the Humidity Level. If you have ClimateLineAir heated air tubing, see the ClimateLineAir user guide.
My mouth is very dry and uncomfortable Air may be escaping through your mouth.	Increase the Humidity Level. You may need a chin strap to keep your mouth closed or a full face mask.
Air pressure in my mask seems too high (it feels like I am getting too much air) Ramp may be turned off.	Use the Ramp Time option.
Air pressure in my mask seems too low (it feels like I am not getting enough air) Ramp may be in progress.	Wait for air pressure to build up or turn Ramp Time off.
My screen is black Backlight on the screen may have turned off. It turns off automatically after a short period of time. Power may not be connected.	Press Home or the dial to turn it back on. Connect the power supply and make sure the plug is fully inserted.
I have stopped therapy, but the device is still blowing air Device is cooling down.	Device blows a small amount of air in order to avoid condensation in the air tubing. It will stop automatically after 30 minutes.

Problem/possible cause	Solution
My humidifier is leaking	
Humidifier may not be assembled correctly.	Check for damage and reassemble the humidifier correctly.
Humidifier may be damaged or cracked.	Contact your care provider for a replacement.
My therapy data has not been sent to my care provider	
Wireless coverage may be poor.	Make sure that the device is placed where there is coverage (ie, on your bedside table, not in a drawer or on the floor). The Wireless signal strength icon  indicates good coverage when all bars are displayed, and poor coverage when fewer bars are displayed.
The No wireless connection icon  is displayed on the top right of the screen. no wireless network available.	Make sure that the device is placed where there is coverage (ie, on your bedside table, not in a drawer or on the floor). If instructed to do so, send the SD card to your care provider. The SD card also contains your therapy data.
Device may be in Airplane Mode.	Turn off Airplane Mode, see Travelling by plane.
Data transfer is not enabled for your device.	Talk to your care provider about your settings.
My screen and buttons are flashing	
Software upgrade is in progress.	Software upgrade takes approximately 10 minutes to complete.

Device messages

Device message/possible cause	Solution
High leak detected, check your water tub, tub seal or side cover	
Humidifier may not be inserted properly.	Make sure the humidifier is correctly inserted.
Humidifier seal may not be inserted properly.	Open the humidifier and make sure that the seal is correctly inserted.
High leak detected, connect your tubing	
Air tubing may not be connected properly.	Make sure the air tubing is firmly connected at both ends.
Mask may be fitted incorrectly.	Make sure your mask is fitted correctly. See your mask user guide for fitting instructions or use the Mask Fit function to check your mask fit and seal.
Tubing blocked, check your tubing	
Air tubing may be blocked.	Check the air tubing and remove any blockages. Press the dial to clear the message and then press Start/Stop to restart the device.
SD card error, remove your card and press Start to begin therapy	
SD card may not be inserted correctly.	Remove and reinsert the SD card.

Device message/possible cause	Solution
Read only card, please remove, unlock and re-insert SD card	
SD card switch may be in the lock (read-only) position.	Move the switch on the SD Card from the lock position  to the unlock position  and then re-insert it.
System fault, refer to user guide, Error 004	
Device may have been left in a hot environment.	Allow to cool before re-use. Disconnect the power supply and then reconnect it to restart the device.
Air filter may be blocked.	Check the air filter and replace it if there are any blockages. Disconnect the power supply and then reconnect it to restart the device.
Air tubing may be blocked.	Check the air tubing and remove any blockages. Press the dial to clear the message and then press Start/Stop to restart the device.
There may be water in the air tubing.	Empty the water from the air tubing. Disconnect the power supply and then reconnect it to restart the device.
All other error messages, for example, System fault, refer to user guide, Error 0XX	
An unrecoverable error has occurred on the device.	Contact your care provider. Do not open the device.

Reassembling parts

Some parts of your device are designed to easily come off in order to avoid damage to the parts or the device. You can easily reassemble them as described below.

To insert the humidifier seal:

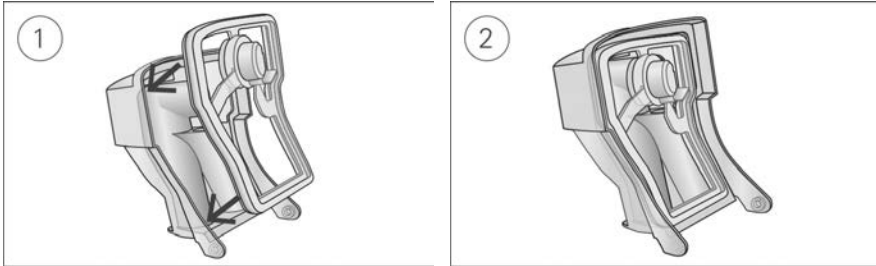

1. Place the seal into the lid.
2. Press down along all edges of the seal until it is firmly in place.

To reassemble the humidifier lid:

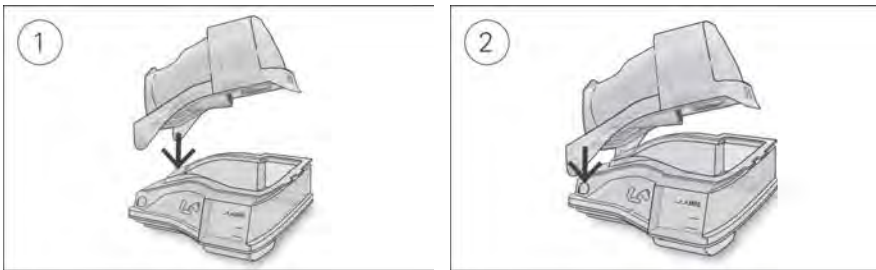

1. Insert one side of the lid into the pivot hole of the base.
2. Slide the other side down the ridge until it clicks into place.

WARNING

- Make sure that you arrange the air tubing so that it will not twist around the head or neck.
- Regularly inspect power cords, cables, and power supply for damage or signs of wear. Discontinue use and replace if damaged.
- Keep the power cord away from hot surfaces.
- If you notice any unexplained changes in the performance of the device, if it is making unusual sounds, if the device or the power supply are dropped or mishandled, or if the enclosure is broken, discontinue use and contact your care provider or your ResMed Service Centre.
- Do not open or modify the device. There are no user serviceable parts inside. Repairs and servicing should only be performed by an authorised ResMed service agent.
- Beware of electrocution. Do not immerse the device, power supply or power cord in water. If liquids are spilled into or onto the device, unplug the device and let the parts dry. Always unplug the device before cleaning and make sure that all parts are dry before plugging it back in.

- Supplemental oxygen must not be used while smoking or in the presence of an open flame.
- Always make sure that the device is turned on and airflow generated before the oxygen supply is turned on. Always turn the oxygen supply off before the device is turned off, so that unused oxygen does not accumulate within the device enclosure and create a risk of fire.
- Do not perform any maintenance tasks while the device is in operation.
- The device should not be used adjacent to or stacked with other equipment. If adjacent or stacked use is necessary, the device should be observed to verify normal operation in the configuration in which it will be used.
- The use of accessories other than those specified for the device is not recommended. They may result in increased emissions or decreased immunity of the device.
- Regularly check the antibacterial filter for signs of moisture or other contaminants, particularly during nebulization or humidification. Failure to do so could result in increased breathing system resistance.

CAUTION

- Use only ResMed parts and accessories with the device. Non-ResMed parts may reduce the effectiveness of the treatment and/or damage the device.
- Use only vented masks recommended by ResMed or by the prescribing doctor with this device. Fitting the mask without the device blowing air can result in rebreathing of exhaled air. Make sure that the mask vent holes are kept clear and unblocked to maintain the flow of the fresh air into the mask.
- Be careful not to place the device where it can be bumped or where someone is likely to trip over the power cord.
- Blocking the air tubing and/or air inlet of the device while in operation could lead to overheating of the device.
- Keep the area around the device dry, clean and clear of anything (eg, clothes or bedding) that could block the air inlet or cover the power supply unit.
- Do not place the device on its side as water might get into the device.
- Incorrect system setup may result in incorrect mask pressure reading. Ensure the system is correctly set up.
- Do not use bleach, chlorine, alcohol, or aromatic-based solutions, moisturising or antibacterial soaps or scented oils to clean the device, the humidifier or air tubing. These solutions may cause damage or affect the humidifier performance and reduce the life of the products. Exposure to smoke, including cigarette, cigar or pipe smoke, as well as ozone or other gases, may damage the device. Damage caused by any of the foregoing, will not be covered by ResMed's limited warranty.
- If you use the humidifier, always place the device on a level surface lower than your head to prevent the mask and air tubing from filling with water.
- Leave the humidifier to cool for ten minutes before handling to allow the water to cool and to make sure that the humidifier is not too hot to touch.
- Make sure that the humidifier is empty before transporting the device.

Note: For any serious incidents that occur in relation to this device, these should be reported to ResMed and the competent authority in your country.

Technical specifications

Units are expressed in cm H₂O and hPa. 1 cm H₂O is equal to 0.98 hPa.

90W power supply unit

AC input range:	100–240V, 50–60Hz 1.0–1.5A, Class II 115V, 400Hz 1.5A, Class II (nominal for aircraft use)
DC output:	24V $\frac{\text{---}}{\text{---}} = 3.75\text{A}$
Typical power consumption:	53W (57VA)
Peak power consumption:	104W (108VA)

Environmental conditions

Operating temperature:	+5°C to +35°C Note: The air flow for breathing produced by this therapy device can be higher than the temperature of the room. Under extreme ambient temperature conditions (40°C) the device remains safe.
Operating humidity:	10 to 95% relative humidity, non-condensing
Operating altitude:	Sea level to 2,591 m; air pressure range 1013 hPa to 738 hPa
Storage and transport temperature:	-20°C to +60°C
Storage and transport humidity:	5 to 95% relative humidity, non-condensing

Electromagnetic compatibility

The AirSense 10 complies with all applicable electromagnetic compatibility requirements (EMC) according to IEC 60601-1-2:2014, for residential, commercial and light industry environments. It is recommended that mobile communication devices are kept at least 1 m away from the device.

Information regarding the electromagnetic emissions and immunity of this ResMed device can be found on www.resmed.com/downloads/devices

Classification: EN60601-1:2006/A1:2013

Class II (double insulation), Type BF, Ingress protection IP22.

Sensors

Pressure sensor:	Internally located at device outlet, analog gauge pressure type, 0 to 40 cm H ₂ O (0 to 40 hPa)
Flow sensor:	Internally located at device inlet, digital mass flow type, -70 to +180 L/min

Maximum single fault steady pressure

Device will shut down in the presence of a single fault if the steady state pressure exceeds: 30 cm H₂O (30 hPa) for more than 6 sec or 40 cm H₂O (40 hPa) for more than 1 sec.

Sound

Pressure level measured according to ISO 80601-2-70:2015 (CPAP mode):

SlimLine:	25 dBA with uncertainty of 2 dBA
Standard:	25 dBA with uncertainty of 2 dBA
SlimLine or Standard and humidification:	27 dBA with uncertainty of 2 dBA

Power level measured according to ISO 80601-2-70:2015 (CPAP mode):

SlimLine:	33 dBA with uncertainty of 2 dBA
Standard:	33 dBA with uncertainty of 2 dBA
SlimLine or Standard and humidification:	35 dBA with uncertainty of 2 dBA

Declared dual-number noise emission values in accordance with ISO 4871:1996.

Physical - device and humidifier	
Dimensions (H x W x D):	116 mm x 255 mm x 150 mm
Air outlet (complies with ISO 5356-1:2015):	22 mm
Weight (device and cleanable humidifier):	1248 g
Housing construction:	Flame retardant engineering thermoplastic
Water capacity:	To maximum fill line 380 mL
Cleanable humidifier - material:	Injection moulded plastic, stainless steel and silicone seal

Temperature	
Maximum heater plate:	68°C
Cut-out:	74°C
Maximum gas temperature:	≤ 41°C

Air filter	
Standard:	Material: Polyester non woven fibre Average arrestance: >75% for ~7 micron dust
Hypoallergenic:	Material: Acrylic and polypropylene fibres in a polypropylene carrier Efficiency: >98% for ~7-8 micron dust; >80% for ~0.5 micron dust

Aircraft use

ResMed confirms that device meets the Federal Aviation Administration (FAA) requirements (RTCA/DO-160, section 21, category M) for all phases of air travel.

Wireless module

Technology used: 4G, 3G, 2G
It is recommended that the device is a minimum distance of 0.8" (2 cm) from the body during operation. Not applicable to masks, tubes or accessories. Technology may not be available in all regions.

Declaration of Conformity (DoC to the Radio Equipment Directive)



ResMed declares that the AirSense 10 device (models 370xx or 371xx) is in compliance with the essential requirements and other relevant provisions of Directive 2014/53/EU (RED). A copy of the Declaration of Conformity (DoC) can be found on Resmed.com/productsupport

The 2G radio equipment operates with the following frequency bands and maximum radio-frequency power:

GSM 850/900: 35dBm

GSM 1800/1900: 32dBm

The 4G device can be used in all European countries without any restrictions.

All ResMed devices are classified as medical devices under the Medical Device Directive. Any labelling of the product and

printed material, showing  0123, relates to the Council Directive 93/42/EEC including the Medical Device Directive amendment (2007/47/EC).

Operating pressure range

AutoSet, CPAP: 4 to 20 cm H₂O (4 to 20 hPa)

Supplemental oxygen

Maximum flow: 4 L/min

Pneumatic flow path

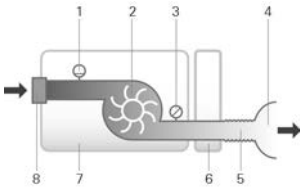

1. Flow sensor
2. Blower
3. Pressure sensor
4. Mask
5. Air tubing
6. Humidifier
7. Device
8. Inlet filter

Design life

Device, power supply unit:	5 years
Cleanable humidifier:	2.5 years
Air tubing:	6 months

General

The patient is an intended operator.

Humidifier performance

Mask Pressure cm H ₂ O (hPa)	RH output % at 17°C ambient temperature	RH output % at 22°C ambient temperature	Nominal system output AH ¹ , BTPS ²	
	Setting 4	Setting 8	Setting 4	Setting 8
4	85	100	6	>10
10	85	100	6	>10
20	85	90	6	>10

¹ AH - Absolute Humidity in mg/L

² BTPS - Body Temperature Pressure Saturated

Air tubing

Air tubing	Material	Length	Inner diameter
ClimateLineAir	Flexible plastic and electrical components	2 m	15 mm
ClimateLineAir Oxy	Flexible plastic and electrical components	1.9 m	19 mm
SlimLine	Flexible plastic	1.8 m	15 mm
Standard	Flexible plastic	2 m	19 mm

Heated air tubing temperature cut-out: ≤ 41°C

Notes:

- The manufacturer reserves the right to change these specifications without notice.
- The electrical connector end of the heated air tubing is only compatible with the air outlet at the device end and should not be fitted to the mask.
- Do not use electrically conductive or antistatic air tubing.
- The temperature and relative humidity settings displayed are not measured values.

Displayed values

Value	Range	Display resolution
Pressure sensor at air outlet:		
Mask pressure	4–20 cm H ₂ O (4–20 hPa)	0.1 cm H ₂ O (0.1 hPa)
Flow derived values:		
Leak	0–120 L/min	1 L/min

Value	Accuracy
Pressure measurement ¹ :	
Mask pressure ²	$\pm[0.5 \text{ cm H}_2\text{O} (0.5 \text{ hPa}) + 4\% \text{ of measured value}]$
Flow and flow derived values ¹ :	
Flow	$\pm 6 \text{ L/min}$ or 10% of reading, whichever is greater, at 0 to 150 L/min positive flow
Leak ²	$\pm 12 \text{ L/min}$ or 20% of reading, whichever is greater, 0 to 60 L/min

¹ Results are expressed as STPD (Standard Temperature and Pressure, Dry).

² Accuracy may be reduced by the presence of leaks, supplemental oxygen, tidal volumes <100 mL or minute ventilation <3 L/min.

³ Measurement accuracy verified as per EN ISO 10651-6:2009 for Home Care Ventilatory Support Devices (Figure 101 and Table 101) using nominal ResMed mask vent flows.

Measurement system uncertainties

In accordance with ISO 80601-2-70:2015 the measurement uncertainty of the manufacturer's test equipment is:

For measures of flow	$\pm 1.5 \text{ L/min}$ or $\pm 2.7\%$ of reading (whichever is greater)
For measures of volume (< 100 mL)	$\pm 5 \text{ mL}$ or 6% of reading (whichever is greater)
For measures of volume ($\geq 100 \text{ mL}$)	$\pm 20 \text{ mL}$ or 3% of reading (whichever is greater)
For measures of static pressure	$\pm 0.15 \text{ cm H}_2\text{O} (\text{hPa})$
For measures of dynamic pressure	$\pm 0.27 \text{ cm H}_2\text{O} (\text{hPa})$
For measures of time	$\pm 10 \text{ ms}$

Note: ISO 80601-2-70:2015 stated accuracies and test results provided in this manual for these items already include the relevant measurement uncertainty from the table above.

Pressure accuracy

Maximum static pressure variation at 10 cm H₂O (10 hPa) according to ISO 80601-2-70:2015

	Standard air tubing	SlimLine air tubing
Without humidification	$\pm 0.5 \text{ cm H}_2\text{O} (\pm 0.5 \text{ hPa})$	$\pm 0.5 \text{ cm H}_2\text{O} (\pm 0.5 \text{ hPa})$
With humidification	$\pm 0.5 \text{ cm H}_2\text{O} (\pm 0.5 \text{ hPa})$	$\pm 0.5 \text{ cm H}_2\text{O} (\pm 0.5 \text{ hPa})$

Maximum dynamic pressure variation according to ISO 80601-2-70:2015

Device without humidification and Standard air tubing / Device with humidification and Standard air tubing

Pressure [cm H ₂ O (hPa)]	10 BPM	15 BPM	20 BPM
4	0.5 / 0.5	0.5 / 0.5	0.8 / 0.8
8	0.5 / 0.5	0.5 / 0.5	0.8 / 0.8
12	0.5 / 0.5	0.5 / 0.5	0.8 / 0.8
16	0.5 / 0.5	0.5 / 0.5	0.8 / 0.8
20	0.5 / 0.5	0.5 / 0.5	0.8 / 0.8

Device without humidification and SlimLine air tubing / Device with humidification and SlimLine air tubing

Pressure [cm H ₂ O (hPa)]	10 BPM	15 BPM	20 BPM
4	0.5 / 0.5	0.5 / 0.5	0.8 / 0.8
8	0.5 / 0.5	0.5 / 0.5	0.8 / 0.8
12	0.5 / 0.5	0.5 / 0.5	0.8 / 0.8
16	0.5 / 0.5	0.5 / 0.5	0.8 / 0.8
20	0.5 / 0.5	0.5 / 0.5	0.8 / 0.8

Flow (maximum) at set pressures

The following are measured accordingly to ISO 80601-2-70:2015 at the end of the specified air tubing:

Pressure	AirSense 10 and Standard	AirSense 10, humidification and Standard	AirSense 10 and SlimLine	AirSense 10, humidification and ClimateLineAir
cm H ₂ O (hPa)	L/min	L/min	L/min	L/min
4	180	143	162	151
8	168	135	151	142
12	157	136	140	135
16	144	134	128	121
20	131	123	117	109

Resistance to flow

The table illustrates the resistance to flow of the air tubing:

Air tubing	At flow (L/min) with pressure of 20 cm H ₂ O	Resistance to flow (cm H ₂ O/L/min)	
		Air tubing with tubing elbow	Air tubing only
Standard	30	0.006	0.005
	15	0.005	0.004
SlimLine	30	0.008	0.007
	15	0.006	0.006
ClimateLineAir	30	-	0.011
	15	-	0.008
ClimateLineAir Oxy	30	-	0.004
	15	-	0.002























Compliance

The table illustrates the compliance of the air tubing:

Air tubing	Compliance (cm H ₂ O/L/min) with pressure of 60 cm H ₂ O	
	Air tubing with tubing elbow	Air tubing only
Standard	1.074	1.056
SlimLine	0.467	0.454
ClimateLineAir	-	0.482
ClimateLineAir Oxy	-	0.729

Symbols

The following symbols may appear on the product or packaging.

 Read instructions before use.  Indicates a warning or caution.  Follow instructions before use.  Manufacturer. **EC REP** European Authorised Representative. **LOT** Batch code. **REF** Catalogue number. **SN** Serial number. **DN** Device number.  On / Off.  Device weight. **IP22** Protected against finger sized objects and against dripping water when tilted up to 15 degrees from specified orientation.  Direct current.  Type BF applied part.  Class II equipment.  Humidity limitation.  Temperature limitation.  Non-ionising radiation.  China pollution control logo 1.  China pollution control logo 2. **Rx Only** Prescription only (In the US, Federal law restricts these devices to sale by or on the order of a physician).  **MAX** Maximum water level.  Use distilled water only.  Operating altitude.  Atmospheric pressure limitation.  Complies with RTCA DO-160 section 21, category M.  Date of manufacture.  Alarm inhibit.  Importer. **MD** Medical device.

See symbols glossary at [ResMed.com/symbols](https://www.ResMed.com/symbols).



Environmental information

This device should be disposed of separately, not as unsorted municipal waste. To dispose of your device, you should use appropriate collection, reuse and recycling systems available in your region. The use of these collection, reuse and recycling systems is designed to reduce pressure on natural resources and prevent hazardous substances from damaging the environment.

If you need information on these disposal systems, please contact your local waste administration. The crossed-bin symbol invites you to use these disposal systems. If you require information on collection and disposal of your ResMed device please contact your ResMed office, local distributor or go to [ResMed.com/environment](https://www.ResMed.com/environment).

Servicing

The AirSense 10 device is intended to provide safe and reliable operation when operated in accordance with the instructions provided by ResMed. ResMed recommends that the AirSense 10 device be inspected and serviced by an authorised ResMed Service Centre if there is any sign of wear or concern with device function. Otherwise, service and inspection of the products generally should not be required during their design life.

Limited warranty

ResMed Pty Ltd (hereafter 'ResMed') warrants that your ResMed product shall be free from defects in material and workmanship from the date of purchase for the period specified below.

Product	Warranty period
• Mask systems (including mask frame, cushion, headgear and tubing)—excluding single-use devices	90 days
• Accessories—excluding single-use devices	
• Flex-type finger pulse sensors	
• Humidifier water tubs	

Product	Warranty period
<ul style="list-style-type: none"> Batteries for use in ResMed internal and external battery systems 	6 months
<ul style="list-style-type: none"> Clip-type finger pulse sensors CPAP and bilevel device data modules Oximeters and CPAP and bilevel device oximeter adapters Humidifiers and humidifier cleanable water tubs Titration control devices 	1 year
<ul style="list-style-type: none"> CPAP, bilevel and ventilation devices (including external power supply units) Battery accessories Portable diagnostic/screening devices 	2 years

This warranty is only available to the initial consumer. It is not transferable.

During the warranty period, if the product fails under conditions of normal use, ResMed will repair or replace, at its option, the defective product or any of its components.

This limited warranty does not cover: a) any damage caused as a result of improper use, abuse, modification or alteration of the product; b) repairs carried out by any service organization that has not been expressly authorized by ResMed to perform such repairs; c) any damage or contamination due to cigarette, pipe, cigar or other smoke; d) any damage caused by exposure to ozone, activated oxygen or other gases; and e) any damage caused by water being spilled on or into an electronic device.

Warranty is void on product sold, or resold, outside the region of original purchase. For product purchased in a country in the European Union ("EU") or European Free Trade Association ("EFTA"), "region" means the EU and EFTA.

Warranty claims on defective product must be made by the initial consumer at the point of purchase.

This warranty replaces all other expressed or implied warranties, including any implied warranty of merchantability or fitness for a particular purpose. Some regions or states do not allow limitations on how long an implied warranty lasts, so the above limitation may not apply to you.

ResMed shall not be responsible for any incidental or consequential damages claimed to have resulted from the sale, installation or use of any ResMed product. Some regions or states do not allow the exclusion or limitation of incidental or consequential damages, so the above limitation may not apply to you.

This warranty gives you specific legal rights, and you may also have other rights which vary from region to region. For further information on your warranty rights, contact your local ResMed dealer or ResMed office.

Visit ResMed.com for the latest information on ResMed's Limited Warranty.

Further information

If you have any questions or require additional information on how to use the device, contact your care provider.

Willkommen

Das AirSense™ 10 AutoSet™ und AirSense 10 Elite sind hochwertige Geräte von ResMed mit automatischer Druckanpassung bzw. kontinuierlichem positiven Atemwegsdruck (CPAP).

WARNUNG

- Lesen Sie bitte vor dem Gebrauch des Geräts die gesamte Gebrauchsanweisung aufmerksam durch.
- Verwenden Sie das Gerät entsprechend der / dem in dieser Gebrauchsanweisung angegebenen Indikation / Verwendungszweck.
- Die Anweisungen des verschreibenden Arztes haben Vorrang vor den Informationen in dieser Gebrauchsanweisung.

Indikationen

AirSense 10 AutoSet

Das AirSense 10 AutoSet ist ein selbstregulierendes Gerät für die Behandlung von obstruktiver Schlafapnoe (OSA) bei Patienten mit einem Gewicht von über 30 kg. Es ist für die Verwendung zu Hause und im Krankenhaus vorgesehen.

Der Befeuchter ist zum Gebrauch durch einen einzigen Patienten in der häuslichen Umgebung und zur Wiederverwendung im Krankenhaus bzw. an einer medizinischen Einrichtung bestimmt.

AirSense 10 Elite

Das AirSense 10 Elite ist ein Gerät für die Behandlung von obstruktiver Schlafapnoe (OSA) bei Patienten mit einem Gewicht von über 30 kg. Es ist für die Verwendung zu Hause und im Krankenhaus vorgesehen.

Der Befeuchter ist zum Gebrauch durch einen einzigen Patienten in der häuslichen Umgebung und zur Wiederverwendung im Krankenhaus bzw. an einer medizinischen Einrichtung bestimmt.

Klinische Vorteile

Die CPAP-Therapie reduziert Apnoen, Hypopnoen und Schläfrigkeit und sorgt für eine bessere Lebensqualität.

Die Befeuchtung verringert die mit positivem Atemwegsdruck verbundenen Nebenwirkungen.

Kontraindikationen

Die Behandlung mit positivem Atemwegsdruck kann bei einigen Patienten mit den folgenden Erkrankungen kontraindiziert sein:

- schwere bullöse Lungenerkrankung
- Pneumothorax
- pathologisch niedriger Blutdruck
- Dehydrierung
- Liquorfistel, kürzliche Schädeloperation oder Verletzungen.

Nebenwirkungen

Verständigen Sie Ihren verschreibenden Arzt bei ungewöhnlichen Schmerzen in der Brust, starken Kopfschmerzen oder verstärkter Atemlosigkeit. Bei einer akuten Infektion der oberen Atemwege muss die Behandlung unter Umständen vorübergehend unterbrochen werden.

Folgende Nebenwirkungen können bei der Behandlung mit dem Gerät auftreten:

- Trockenheit von Nase, Mund oder Hals
- Nasenbluten
- Völlegefühl
- Ohren- oder Nasennebenhöhlenbeschwerden
- Augenreizungen
- Hautausschläge.

Überblick

Zum Lieferumfang des AirSense 10 gehören die folgenden Artikel:

- Gerät
- HumidAir™ Befeuchter (falls im Lieferumfang enthalten)
- Atemschlauch
- Netzteil
- Tragetasche
- SD-Karte (nicht bei allen Geräten erhältlich).

Bitte wenden Sie sich bezüglich der optional erhältlichen Zubehörteile zum Gerät an Ihren Leistungserbringer. Hierzu gehören:

- Atemschlauch (beheizbar und nicht beheizbar): ClimateLineAir™, SlimLine™, ClimateLineAir Oxy, Standard
- Seitenabdeckung für den Einsatz ohne Befeuchter
- Filter: Hypoallergener Filter, Standardfilter
- Air10™ Gleichspannungswandler
- SD-Kartenleser
- Air10 Oximeteradapter
- Air10 USB-Adapter
- Power Station II
- Kniestück für Air10 Schlauch.

Informationen zu Ihrem Gerät

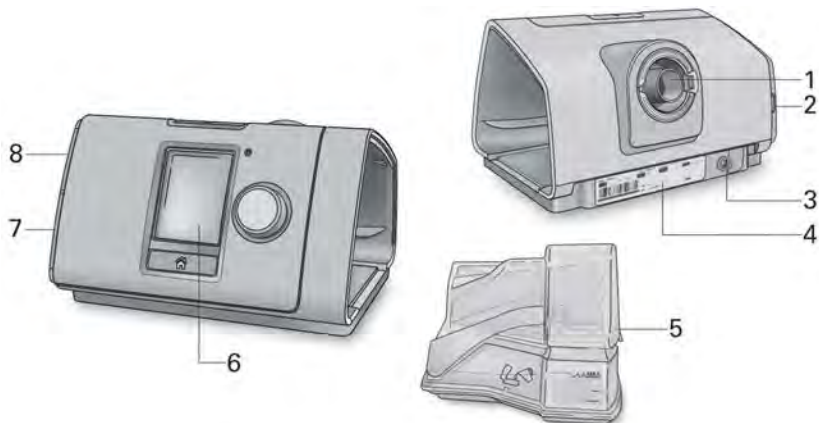

- | | | | |
|---|-------------------------------|---|--------------------------------|
| 1 | Luftauslass | 5 | HumidAir Befeuchter |
| 2 | Luftfilterabdeckung | 6 | Anzeige |
| 3 | Stromversorgungsbuchse | 7 | Abdeckung für Adapteranschluss |
| 4 | Seriennummer und Gerätenummer | 8 | Abdeckung für SD-Karte |

Bedienoberfläche



Start-/Stopptaste



Bedienregler



Taste „Startseite“

Drücken, um die Therapie zu starten bzw. zu stoppen. Drücken Sie die Taste drei Sekunden lang, um in den Stromsparmodus zu gelangen.

Durch Drehen navigieren Sie durch das Menü und durch Drücken wählen Sie eine Option aus. Durch Drehen stellen Sie eine ausgewählte Option ein und durch Drücken wird die geänderte Einstellung gespeichert.

Drücken Sie diese Taste, um zur Startseite zurückzukehren.

Zu verschiedenen Zeiten erscheinen verschiedene Symbole auf der Anzeige. Diese sind:



Rampe



Funksignalstärke (grün)

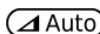

Rampe automatisch



Funkübertragung nicht aktiviert (grau)



Feuchtigkeit



Keine Funkverbindung



Befeuchter wird vorgewärmt



Flugmodus



Befeuchter kühlt ab

Therapie vorbereiten

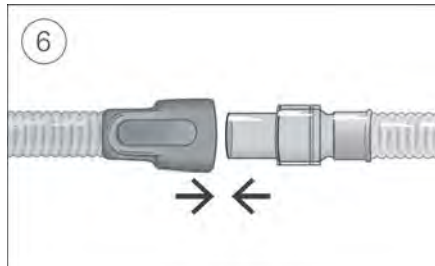
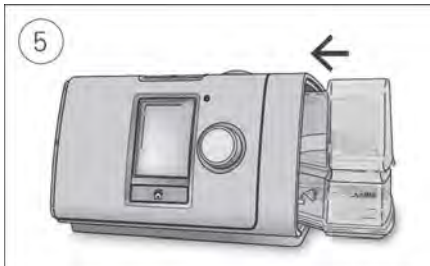
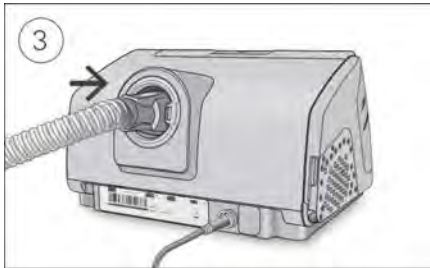
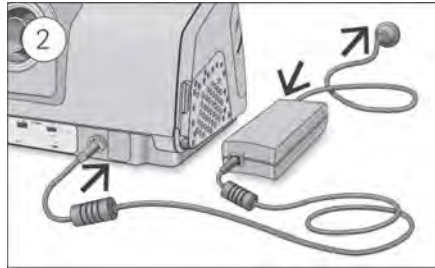

VORSICHT

Füllen Sie nicht zu viel Wasser in den Befeuchter ein, da sonst Wasser in das Gerät und das Schlauchsystem gelangen könnte.

1. Stellen Sie das Gerät auf eine stabile ebene Fläche.
2. Stecken Sie den Stromversorgungsstecker auf der Rückseite des Geräts ein. Verbinden Sie das Netzkabel mit dem Netzteil und mit der Steckdose.
3. Verbinden Sie den Atemschlauch fest mit dem Luftausgang auf der Rückseite des Geräts.
4. Öffnen Sie den Befeuchter und füllen Sie ihn bis zur maximalen Wasserstandsmarkierung mit Wasser.
Füllen Sie kein heißes Wasser in den Befeuchter.
5. Schließen Sie den Befeuchter und schieben Sie ihn seitlich in das Gerät hinein.
6. Verbinden Sie nun das Maskensystem fest mit dem freien Ende des Atemschlauches.
Ausführliche Informationen finden Sie in der Gebrauchsanweisung für die Maske.

Empfohlene Masken sind auf www.resmed.com zu finden.

Therapie beginnen

1. Legen Sie die Maske an.
2. Drücken Sie Start/Stopp oder atmen Sie normal, wenn SmartStart™ aktiviert ist.

Sie können erkennen, dass Sie therapiert werden, wenn die Seite **Schlafbericht** angezeigt wird.



Der aktuelle Behandlungsdruck wird in grün angezeigt.

Während der Rampe steigt der Druck allmählich an; in dieser Zeit wird ein rotierender Ring angezeigt. Sobald der verschriebene Behandlungsdruck erreicht ist, erscheint der gesamte Ring in grün.

Die Anzeige dunkelt sich nach kurzer Zeit automatisch ab. Sie können die Taste „Startseite“ oder den Bedienregler drücken, um sie wieder einzuschalten. Bei einer Unterbrechung der Netzversorgung während der Behandlung startet das Gerät automatisch wieder, sobald die Netzversorgung wiederhergestellt ist.

Das AirSense 10 Gerät verfügt über einen Lichtsensor, der die Helligkeit der Anzeige anhand des Raumlichtes anpasst.

Therapie beenden

1. Nehmen Sie die Maske ab.
2. Drücken Sie Start/Stopp. Alternativ stoppt die Therapie nach einigen Sekunden automatisch, wenn SmartStart aktiviert ist.

Der **Schlafbericht** zeigt nun eine Übersicht zu Ihrer letzten Therapiesitzung an.



Nutzung Std. – Gibt an, wie viele Stunden die Therapie in der letzten Sitzung angewandt wurde.

Maskensitz Dichtigkeit – Gibt an, wie gut die Abdichtung der Maske war:



Gute Abdichtung der Maske.



Erfordert Korrektur, siehe „Maskensitz“.

Befeuchter–Gibt an, ob Ihr Befeuchter korrekt funktioniert:



Befeuchter funktioniert.



Befeuchter ist eventuell defekt.

Gesamtnutzung (nur in Deutschland) – Gibt an, wie viele Stunden lang Sie das Gerät insgesamt benutzt haben, seit Sie es erhalten haben.

Sofern der Leistungserbringer die entsprechenden Einstellungen vorgenommen hat, erscheinen außerdem:

Ereignisse pro Stunde – Gibt an, wie viele Apnoen und Hypopnoen pro Stunde aufgetreten sind.

Detailinfo – Durch Drehen am Bedienregler können Sie nach unten blättern und ausführlichere Nutzungsdaten einsehen.

Stromsparmodus

Ihr AirSense 10 Gerät zeichnet Ihre Therapiedaten auf. Damit es die Daten an Ihren Leistungserbringer übermitteln kann, sollten Sie das Gerät nicht von der Stromversorgung trennen. Sie können jedoch den Stromsparmodus nutzen, um Energie zu sparen.

Stromsparmodus nutzen:

- Drücken und halten Sie Start/Stopp drei Sekunden gedrückt.
Die Anzeige wird dunkel.

Stromsparmodus verlassen:

- Drücken Sie Start/Stopp einmal.
Die **Startseite** wird angezeigt.

Meine Optionen

Das AirSense 10-Gerät wurde von Ihrem Leistungserbringer auf Ihre Bedürfnisse abgestimmt. Eventuell möchten Sie jedoch einige Änderungen vornehmen, um die Therapie noch komfortabler zu gestalten.

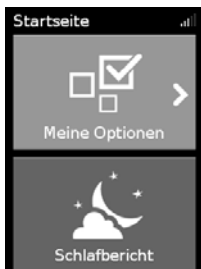

Markieren Sie **Meine Optionen** und drücken Sie auf den Bedienregler, um die aktuellen Einstellungen anzeigen zu lassen. Bei Bedarf können Sie die Optionen wie gewünscht anpassen.

Rampe

Die Rampe ermöglicht Ihnen einen besonders angenehmen Therapiestart. Sie beschreibt den Zeitraum, in dem der Druck von einem niedrigen Startdruck auf den verschriebenen Therapiedruck ansteigt.

Sie können die Rampe auf Aus, 5 bis 45 Minuten oder Auto einstellen. Wenn die Rampe auf **Auto** eingestellt wurde, stellt das Gerät fest, wann Sie eingeschlafen sind. Dann steigt der Druck automatisch auf den verschriebenen Behandlungsdruck an.



Rampe einstellen:

1. Drehen Sie in **Meine Optionen** den Bedienregler auf **Rampe** und drücken Sie anschließend auf den Bedienregler.
2. Drehen Sie den Bedienregler auf die gewünschte Einstellung für die Rampe und drücken Sie anschließend auf den Bedienregler, um die Änderung zu speichern.

Befeuchtungsniveau

Der Befeuchter soll die Therapie komfortabler gestalten. Wenn sich Ihre Nase oder Ihr Mund trocken anfühlt, sollten Sie ein höheres Befeuchtungsniveau einstellen. Wenn sich Kondensat in der Maske bildet, sollten Sie ein niedrigeres Befeuchtungsniveau einstellen.

Sie können die Befeuchtung ausschalten oder auf ein Niveau zwischen 1 und 8 einstellen, wobei 1 die niedrigste Befeuchtungseinstellung und 8 die höchste Befeuchtungseinstellung ist.



Befeuchtungsniveau einstellen:

1. Drehen Sie in **Meine Optionen** den Bedienregler auf **Bef. niveau** und drücken Sie anschließend auf den Bedienregler.
2. Drehen Sie den Bedienregler auf die gewünschte Einstellung für das Befeuchtungsniveau und drücken Sie anschließend auf den Bedienregler, um die Änderung zu speichern.

Wenn das Problem (trockene Nase/Mund bzw. Kondensat in der Maske) andauert, kommt ein ClimateLineAir beheizbarer Atemschlauch in Betracht. ClimateLineAir bietet in Verbindung mit Climate Control mehr Komfort bei der Therapie.

Maskensitz

Die Funktion Maskensitz ist dazu bestimmt, Ihnen beim Auffinden möglicher Luftleckagen rund um Ihre Maske zu helfen.



Überprüfung des Maskensitzes:

1. Legen Sie Ihre Maske entsprechend den Anpassungshinweisen in der Gebrauchsanweisung für die Maske an.
2. Drehen Sie in **Meine Optionen** den Bedienregler auf **Start Maskentest** und drücken Sie anschließend auf den Bedienregler. Das Gerät beginnt Luft abzugeben.
3. Korrigieren Sie den Sitz der Maske, des Maskenkissens und der Kopfbänder, bis als Ergebnis **Gut** angezeigt wird.

Um die Funktion Maskensitz zu stoppen, drücken Sie den Bedienregler oder Start/Stop. Falls Sie keine gute Dichtigkeit der Maske erreichen können, wenden Sie sich bitte an Ihren Leistungserbringer.

Weitere Optionen

Das Gerät verfügt über weitere Optionen, die Sie individuell einstellen können.

- EPR* Wenn die Funktion EPR aktiv ist, können Sie leichter ausatmen. So können Sie sich eventuell leichter an die Therapie gewöhnen.
- SmartStart* Wenn SmartStart aktiv ist, beginnt die Therapie automatisch, sobald Sie in die Maske atmen. Wenn Sie die Maske abnehmen, wird die Therapie nach einigen Sekunden automatisch gestoppt.

*Falls durch Ihren ResMed-Ansprechpartner aktiviert.

Pflege des Gerätes

Die regelmäßige Reinigung des AirSense 10 Gerätes ist wichtig, damit Sie stets eine optimale Therapie erhalten. Die nachstehenden Abschnitte enthalten Hinweise zur Demontage, Reinigung, Prüfung und Montage des Gerätes.

WARNUNG

Reinigen Sie den Atemschlauch, den Befeuchter und die Maske regelmäßig, um sicherzustellen, dass Sie eine optimale Therapie erhalten, und zu verhindern, dass sich potenziell gesundheitsschädliche Keime darauf ansiedeln.

Demontage

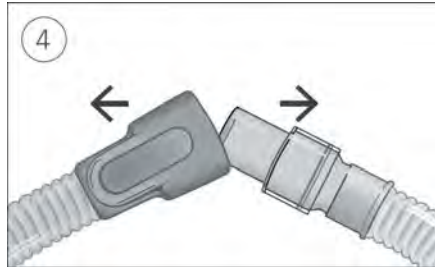
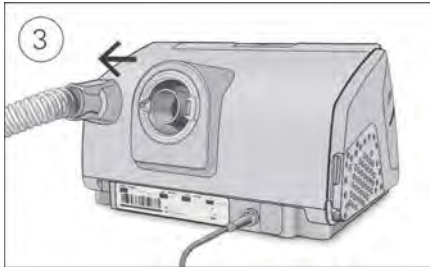
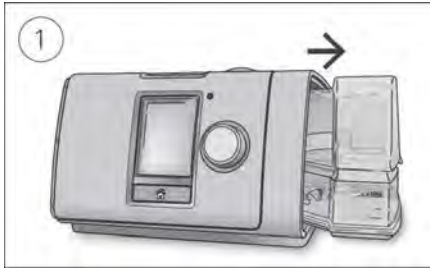

1. Greifen Sie den Befeuchter von oben und unten, drücken Sie ihn leicht zusammen und ziehen Sie ihn aus dem Gerät.
2. Öffnen Sie den Befeuchter und schütten Sie ggf. verbliebenes Wasser weg.
3. Halten Sie den Atemschlauch an der Muffe fest und ziehen Sie ihn vorsichtig vom Gerät ab.
4. Halten Sie die Muffe des Atemschlauches und das Kniegelenk der Maske fest und ziehen Sie beide Teile vorsichtig auseinander.

Reinigung

Sie sollten das Gerät wöchentlich wie beschrieben reinigen. Ausführliche Anweisungen zur Reinigung Ihrer Maske entnehmen Sie bitte der Gebrauchsanweisung für die Maske.

1. Waschen Sie den Befeuchter und den Atemschlauch in warmem Wasser mit einem milden Reinigungsmittel.
2. Spülen Sie den Befeuchter und den Atemschlauch gut ab und lassen Sie sie vor direktem Sonnenlicht und/oder Wärme geschützt trocknen.
3. Wischen Sie das Gerät außen mit einem trockenen Tuch ab.

Hinweise:

- Der Befeuchter kann in der Spülmaschine (nur im oberen Korb) im Schon- oder Gläserspülgang gewaschen werden. Er sollte nicht bei Temperaturen über 65 °C gewaschen werden.
- Der Atemschlauch darf nicht in der Wasch- oder Spülmaschine gewaschen werden.
- Entleeren Sie den Befeuchter täglich und wischen Sie ihn mit einem sauberen Einwegtuch gründlich ab. Lassen Sie ihn vor direktem Sonnenlicht und/oder Hitze geschützt trocknen.

Überprüfung

Sie sollten Befeuchter, Atemschlauch und Luftfilter regelmäßig auf Beschädigungen überprüfen.

1. Befeuchter überprüfen:

- Ersetzen Sie den Befeuchter, wenn er undicht ist, Risse aufweist oder trübe ist.
 - Ersetzen Sie die Dichtung, wenn diese Risse aufweist.
 - Entfernen Sie Kalkablagerungen ggf. mit einer Lösung aus 1 Teil Haushaltsessig und 10 Teilen Wasser.
2. Überprüfen Sie den Atemschlauch und ersetzen Sie ihn, wenn er Löcher oder Risse aufweist.
 3. Überprüfen Sie den Luftfilter und ersetzen Sie ihn spätestens alle sechs Monate. Wechseln Sie den Luftfilter gegebenenfalls früher aus, wenn Defekte oder Verstopfungen durch Schmutz oder Staub vorliegen.

Luftfilter auswechseln:

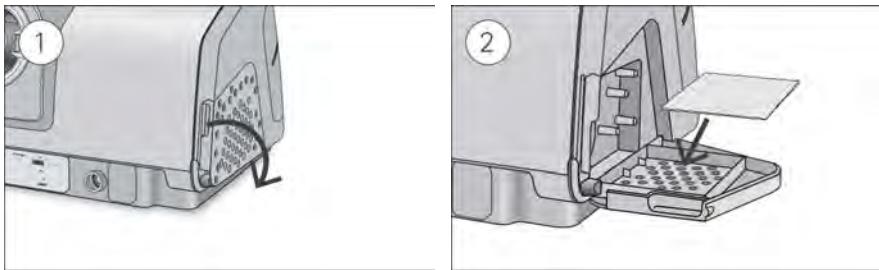

1. Öffnen Sie die Luftfilterabdeckung und entnehmen Sie den alten Luftfilter. Er ist weder waschbar noch wiederverwendbar.
2. Legen Sie einen neuen Luftfilter in die Luftfilterabdeckung und schließen Sie sie. Sorgen Sie dafür, dass immer ein Luftfilter eingesetzt ist, damit kein Wasser oder Staub in das Gerät eindringen kann.

Montage

Sobald der Befeuchter und der Atemschlauch trocken sind, können Sie die Teile wieder zusammensetzen.

1. Verbinden Sie den Atemschlauch fest mit dem Luftausgang auf der Rückseite des Geräts.
2. Öffnen Sie den Befeuchter und füllen Sie ihn bis zur maximalen Wasserstandsmarkierung mit Wasser von Raumtemperatur.
3. Schließen Sie den Befeuchter und schieben Sie ihn seitlich in das Gerät hinein.
4. Verbinden Sie nun das Maskensystem fest mit dem freien Ende des Atemschlauches.

Therapiedaten

Das AirSense 10 Gerät zeichnet Ihre Therapiedaten für Sie, Ihren Leistungserbringer und Ihren Arzt auf, damit nach Analyse und Bewertung eine ggf. erforderliche Anpassung Ihrer Therapie vorgenommen werden kann. Die aufgezeichneten Daten können entweder drahtlos oder über eine SD-Karte an Ihren Leistungserbringer und Ihren Arzt weitergegeben werden.

Datenübertragung

Ihr AirSense 10 Gerät ist mit einem eingebauten Funkmodul ausgestattet, sodass Ihre Therapiedaten an Ihren Leistungserbringer drahtlos übermittelt werden können, um eine bessere Therapie für Sie zu ermöglichen. Dabei handelt es sich um eine optionale Funktion, die nur aktiviert wird, wenn Sie davon profitieren möchten und wenn ein drahtloses Netzwerk verfügbar ist. Der Leistungserbringer kann damit auch Ihre Therapieeinstellungen oder Ihre Software zügiger aktualisieren, damit Sie stets die bestmögliche Therapie erhalten.

Die Daten werden in der Regel übermittelt, nachdem die Therapie beendet ist. Um sicherzustellen, dass Ihre Daten übermittelt werden, lassen Sie Ihr Gerät stets an den Netzstrom angeschlossen und schalten Sie es nicht in den Flugmodus.

Hinweise:

- Eventuell werden keine Therapiedaten übertragen, wenn Sie sich nicht in dem Land bzw. der Region aufhalten, in dem/der das Gerät erworben wurde.
- Die Funkübertragung ist von der Verfügbarkeit eines Netzwerks abhängig.
- Geräte mit Funkübertragung sind möglicherweise nicht in allen Regionen erhältlich.

SD-Karte

Eine Alternative für die Übermittlung der Therapiedaten an Ihren Leistungserbringer und Ihren Arzt ist die SD-Karte. Ihr Leistungserbringer bittet Sie eventuell, die SD-Karte mit der Post einzuschicken oder persönlich abzugeben. Entnehmen Sie die SD-Karte, wenn Ihr Leistungserbringer Sie dazu auffordert.

Nehmen Sie die SD-Karte nicht heraus, wenn das SD-Lämpchen blinkt, weil in diesem Fall noch Daten auf die Karte geschrieben werden.

So entnehmen Sie die SD-Karte:

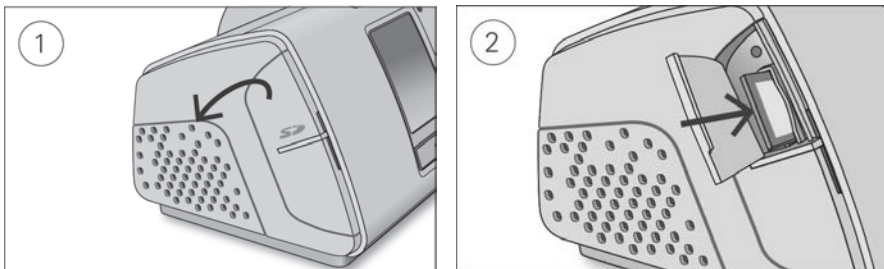

1. Öffnen Sie die Abdeckung für die SD-Karte.
2. Drücken Sie auf die SD-Karte, um sie dann zu entnehmen. Entnehmen Sie die SD-Karte aus dem Gerät.
Legen Sie die SD-Karte in den Schutzumschlag und schicken Sie sie an Ihren Leistungserbringer.

Weitere Informationen zur SD-Karte finden Sie auf dem mit Ihrem Gerät mitgelieferten Schutzumschlag der SD-Karte.

Hinweis: Die SD-Karte darf nicht für irgendeinen anderen Zweck verwendet werden.

Reisen

Sie können Ihr AirSense 10 Gerät überall hin mitnehmen. Beachten Sie einfach die folgenden Punkte:

- Benutzen Sie die mitgelieferte Tragetasche, um Schäden am Gerät zu vermeiden.
- Entleeren Sie immer den Befeuchter und verstauen Sie ihn getrennt vom Gerät in der Tragetasche.
- Denken Sie daran, das passende Netzkabel für Ihr Reiseziel mitzunehmen. Informationen zum Erwerb von Netzkabeln erhalten Sie von Ihrem Leistungserbringer.
- Falls Sie ein externes Akkusystem verwenden, sollten Sie den Befeuchter abschalten, um die Lebensdauer des Akkus zu verlängern. Stellen Sie dazu das **Bef. niveau** auf **Aus**.

Flugreisen

Sie können Ihr AirSense 10 Gerät als Handgepäck mit ins Flugzeug nehmen. Medizinprodukte gelten nicht als Gepäckstücke im Sinne des Handgepäcklimits.

Das AirSense 10 Gerät erfüllt die Auflagen der Federal Aviation Administration (FAA) und darf daher im Flugzeug benutzt werden. Zertifikate, aus denen die Einhaltung der Vorschriften für Flugreisen hervorgeht, stehen auf der ResMed Webseite zum Download bereit.

Wenn Sie das Gerät im Flugzeug benutzen:

- Achten Sie darauf, dass der Befeuchter immer vollständig entleert ist und in das Gerät eingesetzt wurde. Ohne eingesetzten Befeuchter funktioniert das Gerät nicht.
- Schalten Sie den **Flugmodus** ein.



Einschalten des Flugmodus:

1. Drehen Sie in **Meine Optionen** den Bedienregler auf **Flugmodus** und drücken Sie anschließend auf den Bedienregler.
2. Drehen Sie den Bedienregler auf **Ein** und drücken Sie anschließend auf den Bedienregler, um die Änderung zu speichern.

Das Flugmodus-Symbol  wird rechts oben im Bildschirm angezeigt.

VORSICHT



Das Gerät darf im Flugzeug nicht mit Wasser im Befeuchter betrieben werden, da bei Turbulenzen das Risiko der Inhalation von Wasser besteht.

Fehlersuche

Falls es zu Problemen kommen sollte, gehen Sie bitte die folgenden Punkte zur Fehlersuche durch. Sollten Sie nicht in der Lage sein, das Problem zu beheben, wenden Sie sich an Ihren Leistungserbringer oder an ResMed. Versuchen Sie nicht, das Gerät zu öffnen.



Allgemeine Fehlerbehebung

Problem/Mögliche Ursache	Lösung
An meiner Maske entweicht Luft	
Eventuell sitzt die Maske nicht korrekt.	Vergewissern Sie sich, dass die Maske korrekt angepasst wurde. Beachten Sie die Anpassungshinweise in der Gebrauchsanweisung für die Maske oder überprüfen Sie Sitz und Dichtigkeit der Maske mit der Funktion „Maskentest“.
Meine Nase trocknet aus oder setzt sich zu.	
Eventuell ist das Befeuchtungsniveau zu niedrig eingestellt.	Passen Sie das Befeuchtungsniveau an. Falls Sie einen ClimateLineAir beheizbaren Atemschlauch verwenden, beachten Sie die ClimateLineAir Gebrauchsanweisung.
In der Nase, in der Maske und im Atemschlauch bilden sich Wassertröpfchen (Kondensat).	
Eventuell ist ein zu hohes Befeuchtungsniveau eingestellt.	Passen Sie das Befeuchtungsniveau an. Falls Sie einen ClimateLineAir beheizbaren Atemschlauch verwenden, beachten Sie die ClimateLineAir Gebrauchsanweisung.
Mein Mund ist unangenehm trocken.	
Eventuell entweicht Luft aus Ihrem Mund.	Stellen Sie ein höheres Befeuchtungsniveau ein. Eventuell benötigen Sie ein Kinnband, um Ihren Mund geschlossen zu halten, oder eine Full Face-Maske.
Der Luftdruck in meiner Maske ist anscheinend zu hoch (ich bekomme gefühlt zu viel Luft).	
Eventuell ist die Rampe abgeschaltet.	Verwenden Sie die Option „Rampe“.
Der Luftdruck in meiner Maske ist anscheinend zu niedrig (ich bekomme gefühlt zu wenig Luft).	
Eventuell ist gerade die Rampe aktiv.	Warten Sie, bis der Luftdruck gestiegen ist, oder schalten Sie die Rampe ab.
Die Anzeige ist dunkel.	
Eventuell hat sich die Beleuchtung der Anzeige abgeschaltet. Sie schaltet sich nach kurzer Zeit automatisch ab.	Drücken Sie auf „Startseite“ oder auf den Bedienregler, um die Anzeige wieder einzuschalten.
Eventuell ist die Stromversorgung nicht angeschlossen.	Schließen Sie das Netzteil an und vergewissern Sie sich, dass der Stecker vollständig eingesteckt wurde.

Problem/Mögliche Ursache	Lösung
Ich habe die Therapie beendet, aber das Gerät gibt noch immer Luft ab.	
Das Gerät kühlt sich ab.	Das Gerät gibt einen geringen Luftfluss ab, damit sich im Atemschlauch kein Kondensat bildet. Nach 30 Minuten schaltet es sich automatisch ab.
Der Befeuchter ist undicht.	
Der Befeuchter ist möglicherweise nicht richtig zusammengebaut.	Überprüfen Sie den Befeuchter auf Beschädigungen und setzen Sie ihn wieder richtig zusammen.
Der Befeuchter ist möglicherweise beschädigt bzw. eingerissen.	Wenden Sie sich für einen Ersatz an Ihren Leistungserbringer.
Meine Therapiedaten wurden nicht an meinen Leistungserbringer übermittelt.	
Möglicherweise liegt eine schlechte Funkverbindung vor.	Achten Sie darauf, das Gerät dort aufzustellen, wo eine Funkverbindung besteht (d. h. auf Ihrem Nachttisch, nicht in einer Schublade oder auf dem Fußboden). Das Symbol für die Signalstärke  zeigt bei gutem Funkempfang alle Balken grün an. Bei schlechterem Empfang werden weniger Balken angezeigt.
Oben rechts auf der Anzeige wird das Symbol „Keine Funkverbindung“  angezeigt. Es ist kein Funknetz verfügbar.	Achten Sie darauf, das Gerät dort aufzustellen, wo eine Funkverbindung besteht (d. h. auf Ihrem Nachttisch, nicht in einer Schublade oder auf dem Fußboden). Schicken Sie die SD-Karte nach entsprechender Aufforderung an Ihren Leistungserbringer. Die SD-Karte enthält auch Ihre Therapiedaten.
Eventuell ist das Gerät im Flugmodus.	Schalten Sie den Flugmodus ab. Siehe „Flugmodus“.
Die Datenübertragung wurde für Ihr Gerät nicht aktiviert.	Sprechen Sie mit Ihrem Leistungserbringer über Ihre Einstellungen.
Bildschirm und Schaltflächen blinken	
Software-Upgrade in Arbeit.	Software-Upgrade erfordert ca. 10 Minuten.

Gerätemeldungen

Meldung am Gerät/Mögliche Ursache	Lösung
Starke Leckage. Befeuchter, Dichtung o. Seitenabdeckung prüfen	
Eventuell wurde der Befeuchter nicht korrekt eingesetzt.	Vergewissern Sie sich, dass der Befeuchter korrekt eingesetzt wurde.
Eventuell wurde die Dichtung des Befeuchters nicht korrekt eingesetzt.	Öffnen Sie den Befeuchter und sorgen Sie dafür, dass die Dichtung korrekt eingesetzt ist.

Meldung am Gerät/Mögliche Ursache	Lösung
Starke Leckage. Schlauch anschließen	
<p>Der Atemschlauch ist nicht richtig angeschlossen.</p> <p>Eventuell sitzt die Maske nicht korrekt.</p>	<p>Schließen Sie den Atemschlauch fest an beiden Seiten an.</p> <p>Vergewissern Sie sich, dass die Maske korrekt angepasst wurde. Beachten Sie die Anpassungshinweise in der Gebrauchsanweisung für die Maske oder überprüfen Sie Sitz und Dichtigkeit der Maske mit der Funktion „Maskentest“.</p>
Schlauch blockiert. Schlauch prüfen	
<p>Eventuell ist der Atemschlauch verstopft.</p>	<p>Überprüfen Sie den Atemschlauch und entfernen Sie etwaige Verstopfungen. Drücken Sie den Bedienregler, um die Meldung zu löschen, und starten Sie anschließend das Gerät mit der Start-/Stopptaste neu.</p>
SD-Kartenfehler. Karte entf. und START drücken für Therapiestart.	
<p>Die SD-Karte wurde eventuell nicht richtig eingesteckt.</p>	<p>Entnehmen Sie die Karte und stecken Sie sie wieder ein.</p>
Schreibschutz. SD-Karte entnehmen, entsperren und erneut einführen	
<p>Eventuell steht der Schalter an der SD-Karte in der gesperrten (schreibgeschützten) Stellung.</p>	<p>Schieben Sie den Schalter an der SD-Karte von der gesperrten Stellung  in die ungesperrte Stellung  und stecken Sie die Karte wieder ein.</p>
Systemfehler. Anweisung lesen. Fehler 004	
<p>Das Gerät hat eventuell in einer heißen Umgebung gestanden.</p>	<p>Lassen Sie es vor dem Gebrauch abkühlen. Entfernen Sie das Netzteil und schließen Sie es wieder an, um das Gerät erneut zu starten.</p>
<p>Eventuell ist der Luftfilter verstopft.</p>	<p>Überprüfen Sie den Luftfilter und wechseln Sie ihn aus, falls er verstopft ist. Entfernen Sie das Netzteil und schließen Sie es wieder an, um das Gerät erneut zu starten.</p>
<p>Eventuell ist der Atemschlauch verstopft.</p>	<p>Überprüfen Sie den Atemschlauch und entfernen Sie etwaige Verstopfungen. Drücken Sie den Bedienregler, um die Meldung zu löschen, und starten Sie anschließend das Gerät mit der Start-/Stopptaste neu.</p>
<p>Eventuell befindet sich Wasser im Atemschlauch.</p>	<p>Lassen Sie das Wasser aus dem Atemschlauch laufen. Entfernen Sie das Netzteil und schließen Sie es wieder an, um das Gerät erneut zu starten.</p>
Alle anderen Fehlermeldungen, z. B. „Systemfehler. Anweisung lesen. Fehler 0XX“	
<p>Am Gerät ist ein nicht behebbarer Fehler aufgetreten.</p>	<p>Wenden Sie sich an Ihren Leistungserbringer. Öffnen Sie das Gerät nicht.</p>

Montage von Teilen

Bestimmte Teile des Geräts sind so ausgeführt, dass sie sich leicht lösen. Dies soll Schäden an den Teilen bzw. am Gerät verhindern. Sie können diese Teile wie nachstehend beschrieben leicht wieder anbringen.

So legen Sie die Dichtung des Befeuchters ein:

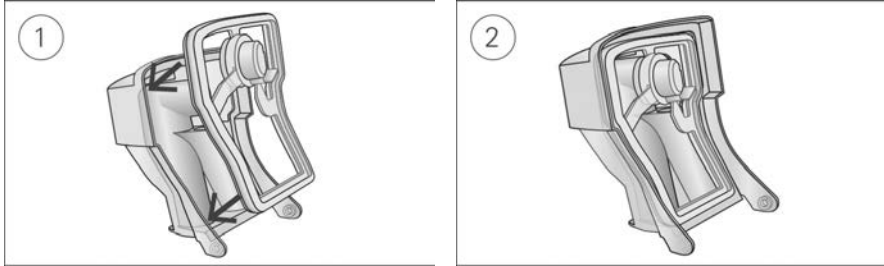

1. Legen Sie die Dichtung in den Deckel.
2. Drücken Sie alle Ränder der Dichtung nach unten, bis sie fest sitzt.

So bringen Sie den Deckel des Befeuchters wieder an:

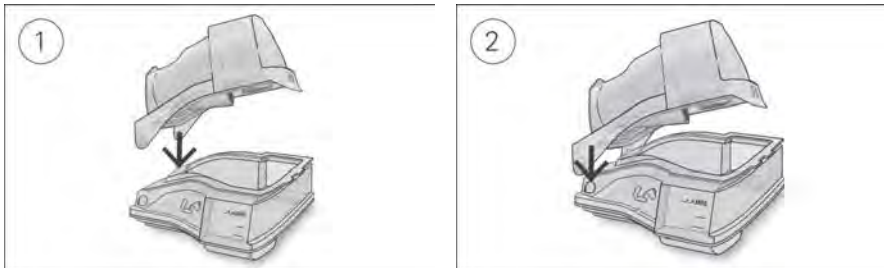

1. Führen Sie eine Seite des Deckels in die Scharnieröffnung am Unterteil ein.
2. Schieben Sie die andere Seite an der Kante entlang, bis sie einrastet.

WARNUNG

- Positionieren Sie den Atemschlauch so, dass er sich nicht um den Kopf oder Hals wickeln kann.
- Überprüfen Sie Netzkabel, Kabel und Netzteile regelmäßig auf Beschädigungen oder Verschleißerscheinungen. Stellen Sie in solchen Fällen die Verwendung ein und ersetzen Sie beschädigten Teile.
- Halten Sie das Netzkabel von heißen Oberflächen fern.
- Sollten Ihnen unerklärliche Veränderungen der Geräteleistung oder ungewöhnliche Geräusche auffallen, wenn das Gerät oder das Netzteil fallengelassen oder falsch gehandhabt wurden oder das Gehäuse beschädigt sein sollte, stellen Sie die Verwendung des Gerätes ein und wenden Sie sich an Ihren Leistungserbringer.
- Das Gerät darf weder geöffnet noch verändert werden. Im Inneren des Gerätes befinden sich keine vom Anwender auszuwechselnden bzw. zu reparierenden Komponenten. Reparaturen und Wartungen müssen von einem durch ResMed autorisierten Servicedienst durchgeführt werden.

- Stromschlaggefahr! Tauchen Sie das Gerät, das Netzteil und das Netzkabel nie in Wasser. Falls Flüssigkeiten in oder auf das Gerät verschüttet werden, ziehen Sie das Netzkabel aus der Steckdose und lassen Sie die Teile trocknen. Das Netzkabel muss immer aus der Steckdose gezogen werden, bevor das Gerät gereinigt wird. Alle Teile müssen trocken sein, bevor das Kabel wieder eingesteckt wird.
- Rauchen und offenes Feuer während der Verwendung von Sauerstoff müssen unbedingt vermieden werden.
- Vergewissern Sie sich immer, dass das Gerät eingeschaltet ist und ein Luftfluss zustande kommt, bevor die Sauerstoffzufuhr eingeschaltet wird. Die Sauerstoffzufuhr muss immer ausgeschaltet werden, bevor das Gerät ausgeschaltet wird, um zu vermeiden, dass sich ungenutzter Sauerstoff im Gerätegehäuse ansammelt und somit ein Brandrisiko entsteht.
- Nehmen Sie keine Wartungsmaßnahmen vor, während das Gerät in Betrieb ist.
- Das Gerät sollte nicht auf, unter oder neben anderen Geräten betrieben werden. Falls der Betrieb auf, unter oder neben anderen Geräten unvermeidbar ist, sollte das Gerät beobachtet werden, um den normalen Betrieb in der gegebenen Konfiguration zu bestätigen.
- Die Verwendung weiteren Zubehörs, als für das Gerät angegeben werden, wird nicht empfohlen. Diese können zu erhöhten Emissionen oder verminderter Störfestigkeit des Geräts führen.
- Prüfen Sie den antibakteriellen Filter regelmäßig auf Anzeichen von Feuchtigkeit oder anderen Verunreinigungen, insbesondere bei Verwendung eines Zerstäubers oder Befeuchters. Bei Nichtbeachtung kann dies zu erhöhtem Widerstand im Atemsystem führen.

VORSICHT

- Zusammen mit diesem Gerät dürfen nur Originalteile und -zubehör von ResMed verwendet werden. Nicht von ResMed stammende Teile können die Wirksamkeit der Behandlung herabsetzen und/oder das Gerät beschädigen.
- Verwenden Sie dieses Gerät nur zusammen mit Masken mit Luftauslassöffnungen entsprechend den Empfehlungen von ResMed bzw. des verschreibenden Arztes. Wenn beim Anpassen der Maske keine Luftabgabe durch das Gerät erfolgt, kann es zu einer Rückatmung der ausgeatmeten Luft kommen. Achten Sie darauf, dass die Luftauslassöffnungen der Maske frei bleiben und nicht blockiert werden, um den Zufluss von Frischluft in der Maske sicherzustellen.
- Stellen Sie das Gerät so auf, dass es nicht versehentlich heruntergestoßen werden kann bzw. dass niemand über das Netzkabel stolpern kann.
- Ein Blockieren des Schlauches bzw. der Lufteinlassöffnung während des Betriebes kann zur Überhitzung des Gerätes führen.
- Vergewissern Sie sich, dass die Umgebung des Gerätes trocken und sauber ist und sich in diesem Bereich keine Gegenstände (z. B. Kleidung oder Bettzeug) befinden, die die Lufteinlassöffnung blockieren oder das Netzteil bedecken können.
- Stellen Sie das Gerät nicht auf eine der Seitenflächen, da andernfalls Wasser in das Gerät eindringen könnte.
- Ein falscher Systemaufbau kann einen falschen Maskendruck zur Folge haben. Vergewissern Sie sich, dass das System richtig aufgebaut ist.
- Verwenden Sie für die Reinigung des Gerätes, des Befeuchters und der Atemschläuche keine Bleichmittel, chlor- oder alkoholhaltigen Reinigungsmittel, aromatischen Lösungen, feuchtigkeitsspendenden oder antibakteriellen Seifen oder Duftöle. Diese Lösungen können Schäden verursachen, die Leistung des Befeuchters beeinträchtigen und die Lebensdauer der Produkte verkürzen. Der Kontakt mit Rauch, einschließlich Zigaretten-, Zigarre- oder Pfeifenrauch, sowie mit Ozon oder anderen Gasen kann das Gerät beschädigen. Schäden, die auf eine der oben genannten Ursachen zurückzuführen sind, fallen nicht unter die beschränkte Gewährleistung von ResMed.

- Wenn Sie den Befeuchter verwenden, muss das Gerät immer auf eine waagerechten Oberfläche gestellt werden, die tiefer als Ihr Kopf liegt, sodass sich die Maske und der Atemschlauch nicht mit Wasser füllen können.
- Lassen Sie den Befeuchter zehn Minuten lang abkühlen, bevor Sie ihn anfassen. So ist sichergestellt, dass das Wasser abkühlen konnte und der Befeuchter nicht zu heiß ist.
- Stellen Sie sicher, dass der Befeuchter immer leer ist, bevor Sie das Gerät transportieren.

Hinweis: Schwerwiegende Vorfälle im Zusammenhang mit diesem Gerät müssen ResMed und den zuständigen Behörden in Ihrem Land gemeldet werden.

Technische Spezifikationen

Die Einheiten für Druck sind in cm H₂O und hPa angegeben. 1 cm H₂O ist gleich 0,98 hPa.

90-W-Netzteil Spezifikation

Netzzeingangsbereich:	100–240 V, 50–60 Hz, 1,0–1,5 A, Klasse II 115 V, 400 Hz, 1,5 A, Klasse II (nominal für Gebrauch im Flugzeug)
Gleichstromausgang:	24 V \equiv 3,75 A
Typ. Leistung (Netzteil):	53 W (57 VA)
Max. Leistung (Netzteil):	104 W (108 VA)

Angaben zum Stromverbrauch der Geräte und Kombination können bei ResMed angefordert werden

Umgebungsbedingungen

Betriebstemperatur:	+5 °C bis +35 °C Hinweis: Die Temperatur des Atemluftstroms, den dieses Therapiegerät erzeugt, kann über der Raumtemperatur liegen. Das Gerät bleibt auch unter extremen Umgebungsbedingungen (40 °C) sicher.
Betriebsluftfeuchtigkeit:	10 bis 95% relative Luftfeuchtigkeit ohne Kondensation
Betriebshöhe:	Meeresspiegel bis 2,591 m; Luftdruckbereich 1,013 hPa bis 738 hPa
Lagerungs- und Transporttemperaturen:	-20 °C bis +60 °C
Lagerungs- und Transportfeuchtigkeit:	5 bis 95% relative Luftfeuchtigkeit ohne Kondensation

Elektromagnetische Verträglichkeit

Das AirSense 10 entspricht allen zutreffenden elektromagnetischen Verträglichkeitsanforderungen (EMV) gemäß IEC 60601-1-2:2014 für Wohn-, Gewerbe- und Leichtindustriebereiche. Es wird empfohlen, dass mobile Kommunikationsgeräte einen Abstand von mindestens 1 m zu dem Gerät einhalten.

Informationen zu elektromagnetischen Emissionen und zur Störfestigkeit dieses Gerätes von ResMed finden Sie auf www.resmed.com/downloads/devices.

Klassifikation: EN 60601-1:2006/A1:2013

Klasse II (doppelte Isolierung), Typ BF, Schutz gegen eindringendes Wasser IP22.

Sensoren

Drucksensor:	Intern am Ausgang des Gerätes, analoger Manometerdrucktyp, 0 bis +40 cm H ₂ O (0 bis 40 hPa)
Flusssensor:	Intern am Eingang des Gerätes, digitaler Massentromtyp, -70 bis +180 l/min

Maximaler stabiler Druck bei einem Einzelfehler

Das Gerät schaltet sich beim Vorliegen eines Einzelfehlers ab, wenn der stabile Druck die folgenden Werte überschreitet: 30 cm H₂O (30 hPa) mehr als 6 s lang oder 40 cm H₂O (40 hPa) mehr als 1 s lang.

Ton

Schalldruckpegel bei Messung gemäß ISO 80601-2-70:2015 (CPAP-Modus):

SlimLine: 25 dB(A) mit 2 dB(A) Ungenauigkeit

Standard: 25 dB(A) mit 2 dB(A) Ungenauigkeit

SlimLine oder Standard mit Befeuchtung: 27 dB(A) mit 2 dB(A) Ungenauigkeit

Schallleistungspegel bei Messung gemäß ISO 80601-2-70:2015 (CPAP-Modus):

SlimLine: 33 dB(A) mit 2 dB(A) Ungenauigkeit

Standard: 33 dB(A) mit 2 dB(A) Ungenauigkeit

SlimLine oder Standard mit Befeuchtung: 35 dB(A) mit 2 dB(A) Ungenauigkeit

Angegebener Zweizahl-Geräuschemissionswert gemäß ISO 4871:1996.

Technische Daten – Gerät und Befeuchter

Abmessungen (H x B x T): 116 mm x 255 mm x 150 mm

Luftauslass (entspricht ISO 5356-1:2015): 22 mm

Gewicht (Gerät und reinigbarer Befeuchter): 1248 g

Gehäuse: Flammenhemmender, technischer Thermoplast

Wasserkapazität: Bis zur maximalen Abfüllmarkierung 380 ml

Reinigbarer Befeuchter – Material: Spritzgegossener Kunststoff, Edelstahl und Silikondichtung

Temperatur

Maximal, an der Heizplatte: 68 °C

Abschaltung: 74 °C

Maximale Lufttemperatur: ≤ 41 °C

Luftfilter

Standard: Material: Polyestervlies
Mittlerer Abscheidegrad: >75 % für Staubpartikel mit ~7 Mikron

Hypoallergen: Material: Acryl- und Polypropylenfasern in einem Polypropylenträger
Mittlerer Abscheidegrad: >98 % für Staubpartikel mit ~7 – 8 Mikron; >80 % für Staubpartikel mit ~0,5 Mikron

Verwendung im Flugzeug

ResMed bestätigt, dass dieses Gerät den Anforderungen (RTCA/DO-160, Abschnitt 21, Kategorie M) der Federal Aviation Administration (FAA) für alle Flugphasen entspricht.

Funkmodul

Verwendete Technologie: 4G, 3G, 2G

Es wird empfohlen, während des Betriebs einen Mindestabstand von 2 cm zwischen Gerät und Körper einzuhalten. Dies gilt nicht für Masken, Schläuche oder Zubehör. Nicht alle Technologien sind in allen Regionen erhältlich.

Konformitätserklärung (gemäß der Richtlinie über Funkanlagen (Radio Equipment Directive))

ResMed erklärt, dass das AirSense 10 Gerät (Modell 370xx oder 371xx) den grundlegenden Anforderungen sowie anderen geltenden Vorschriften der Richtlinie 2014/53/EU (RED) entspricht. Eine Kopie der Konformitätserklärung (Declaration of Conformity, DoC) kann unter Resmed.com/productsupport eingesehen werden.

Die 2G-Funkanlage wird in den folgenden Frequenzbändern und mit den folgenden maximalen Sendeleistungen betrieben:

GSM 850/900: 35 dBm

GSM 1800/1900: 32 dBm

Das 4G-Gerät kann in allen europäischen Ländern ohne Einschränkungen eingesetzt werden.

Alle ResMed Geräte sind als Medizinprodukte im Sinne der Medizinprodukterichtlinie klassifiziert. Jegliche Kennzeichnung

auf dem Produkt und in Drucksachen mit der Angabe  0123 bezieht sich auf die Richtlinie 93/42/EWG des Rates einschließlich der Änderungen der Medizinprodukterichtlinie (2007/47/EG).

Betriebsdruckbereich

AutoSet, CPAP: 4 bis 20 cm H₂O (4 bis 20 hPa)

Zusätzlicher Sauerstoff

Maximaler Flow: 4 l/min

Pneumatischer Luftweg

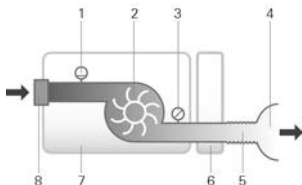

1. Flusssensor
2. Gebläse
3. Drucksensor
4. Maske
5. Atemschlauch
6. Befeuchter
7. Gerät
8. Filter der Lufteinlassöffnung

Voraussichtliche Lebensdauer

Gerät, Netzteil: 5 Jahre
Reinigbarer Befeuchter: 2,5 Jahre
Atemschlauch: 6 Monate

Allgemeines

Der Patient gehört zu den vorgesehenen Bedienern.

Leistung des Befeuchters

Maskendruck cm H ₂ O (hPa)	RF Ausgabe % bei 17 °C Umgebungstemperatur	RF Ausgabe % bei 22 °C Umgebungstemperatur	Nominale Systemabgabe AF ¹ · BTPS ²	
	Einstellung 4	Einstellung 8	Einstellung 4	Einstellung 8
4	85	100	6	>10
10	85	100	6	>10
20	85	90	6	>10

¹ AF - Absolute Luftfeuchtigkeit in mg/l

² BTPS - Körpertemperatur und Luftdruck bei Wasserdampfsättigung

Atemschlauch

Atemschlauch	Material	Länge	Innendurchmesser
ClimateLineAir	Flexible Kunststoff- und elektrische Komponenten	2 m	15 mm
ClimateLineAir Oxy	Flexible Kunststoff- und elektrische Komponenten	1,9 m	19 mm
SlimLine	Flexibler Kunststoff	1,80 m	15 mm
Standard	Flexibler Kunststoff	2 m	19 mm

Überhitzungsschutz des beheizbaren Atemschlauchs: ≤ 41 °C

Hinweise:

- Der Hersteller behält sich das Recht vor, diese technischen Daten ohne Vorankündigung zu ändern.
- Das elektrische Anschlussstück des beheizbaren Schlauchsystems ist nur mit der Luftauslassöffnung auf der Geräteseite kompatibel und darf nicht an die Maske angeschlossen werden.
- Keine elektrisch leitenden oder antistatischen Atemschläuche verwenden.
- Die angezeigten Einstellungen für Temperatur und relative Luftfeuchtigkeit sind keine gemessenen Werte.

Angezeigte Werte

Wert	Bereich	Auflösung
Drucksensor am Luftauslass:		
Maskendruck	4–20 cm H ₂ O (4–20 hPa)	0,1 cm H ₂ O (0,1 hPa)
Flussbezogene Werte:		
Leck.	0–120 l/min	1 l/min
Wert	Genauigkeit	
Druckmessung ¹ :		
Maskendruck ²	±[0,5 cm H ₂ O (0,5 hPa) + 4 % des gemessenen Wertes]	
Fluss und flussbezogene Werte ¹ :		
Fluss	± 6 l/min oder 10 % des Messwerts, je nachdem welcher Wert größer ist, bei 0 bis 150 l/min positiven Flusses	
Leckage ²	±12 l/min oder 20% des Messwertes, je nachdem welcher Wert größer ist, bei 0 bis 60 l/min	

¹ Die Ergebnisse werden bei STPD (Standardtemperatur und -druck, trocken) angegeben.

² Die Genauigkeit kann durch Leckagen, zusätzliche Sauerstoffgabe, ein Tidalvolumen von <100 ml oder ein Atemminutenvolumen von <3 l/min beeinträchtigt werden.

³ Messgenauigkeit verifiziert gemäß EN ISO 10651-6:2009 für Heimbeatmungsgeräte zur Atemunterstützung (Abbildung 101 und Tabelle 101) unter Verwendung des Nenn-Flusswertes an der Luftauslassöffnung von ResMed Masken.

Unsicherheit des Messsystems

Gemäß ISO 80601-2-70:2015 beträgt die Messunsicherheit der Prüfapparatur des Herstellers:

Für Flussmessungen	±1,5 l/min oder ±2,7% des Messwertes, je nachdem welcher Wert größer ist.
Für Volumenmessungen (< 100 ml)	±5 ml oder 6% des Messwertes, je nachdem welcher Wert größer ist.
Für Volumenmessungen (≥ 100 ml)	±20 ml oder 3% des Messwertes, je nachdem welcher Wert größer ist.
Für statische Druckmessungen	± 0,15 cm H ₂ O (hPa)
Für dynamische Druckmessungen	± 0,27 cm H ₂ O (hPa)
Für Zeitmessungen	±10 ms

Hinweis: Alle in diesem Handbuch angegebenen Genauigkeiten und Testergebnisse nach ISO 80601-2-70:2015 für diese Parameter enthalten bereits die in der obigen Tabelle aufgeführte relevante Messunsicherheit.

Druckgenauigkeit

Maximale Änderung des statischen Drucks bei 10 cm H₂O (10 hPa) gemäß ISO 80601-2-70:2015

	Standard-Atemschlauch	SlimLine Atemschlauch
Ohne Befeuchtung	± 0,5 cm H ₂ O (± 0,5 hPa)	± 0,5 cm H ₂ O (± 0,5 hPa)
Mit Befeuchtung	± 0,5 cm H ₂ O (± 0,5 hPa)	± 0,5 cm H ₂ O (± 0,5 hPa)

Maximale Änderung des dynamischen Drucks gemäß ISO 80601-2-70:2015

Gerät ohne Befeuchtung und mit Standard-Atemschlauch /Gerät mit Befeuchtung und Standard-Atemschlauch

Druck [cm H ₂ O (hPa)]	10 bpm	15 bpm	20 bpm
4	0,5 / 0,5	0,5 / 0,5	0,8 / 0,8
8	0,5 / 0,5	0,5 / 0,5	0,8 / 0,8
12	0,5 / 0,5	0,5 / 0,5	0,8 / 0,8
16	0,5 / 0,5	0,5 / 0,5	0,8 / 0,8
20	0,5 / 0,5	0,5 / 0,5	0,8 / 0,8

Gerät ohne Befeuchtung und SlimLine Atemschlauch / Gerät mit Befeuchtung und SlimLine Atemschlauch

Druck [cm H ₂ O (hPa)]	10 bpm	15 bpm	20 bpm
4	0,5 / 0,5	0,5 / 0,5	0,8 / 0,8
8	0,5 / 0,5	0,5 / 0,5	0,8 / 0,8
12	0,5 / 0,5	0,5 / 0,5	0,8 / 0,8
16	0,5 / 0,5	0,5 / 0,5	0,8 / 0,8
20	0,5 / 0,5	0,5 / 0,5	0,8 / 0,8

Flow (Maximum) bei eingestelltem Druck

Die folgenden Werte wurden gemäß ISO 80601-2-70:2015 am Ende des jeweils angegebenen Atemschlauchs gemessen:

Druck	AirSense 10 und Standard	AirSense 10, Befeuchtung und Standard	AirSense 10 und SlimLine	AirSense 10, Befeuchtung und ClimateLineAir
cm H ₂ O (hPa)	l/min	l/min	l/min	l/min
4	180	143	162	151
8	168	135	151	142
12	157	136	140	135
16	144	134	128	121
20	131	123	117	109

Flusswiderstand

Die Tabelle zeigt den Flusswiderstand des Atemschlauches:

Atemschlauch	Bei einem Fluss (l/min) mit einem Druck von 20 cm H ₂ O	Flusswiderstand (cm H ₂ O/l/min)	
		Atemschlauch mit Kniestück	Nur Atemschlauch
Standard	30	0,006	0,005
	15	0,005	0,004
SlimLine	30	0,008	0,007
	15	0,006	0,006
ClimateLineAir	30	-	0,011
	15	-	0,008
ClimateLineAir Oxy	30	-	0,004
	15	-	0,002





Konformität

Die Tabelle zeigt die Konformität des Atemschlauches:

Atemschlauch	Compliance (cm H ₂ O/l/min) bei einem Druck von 60 cm H ₂ O	
	Atemschlauch mit Kniestück	Nur Atemschlauch
Standard	1,074	1,056
SlimLine	0,467	0,454
ClimateLineAir	-	0,482
ClimateLineAir Oxy	-	0,729

Symbole

Die folgenden Symbole erscheinen eventuell auf dem Produkt oder der Verpackung.

 Lesen Sie vor Gebrauch die Gebrauchsanweisung.  Weist auf eine Warnung oder einen Vorsichtshinweis hin.  Vor Gebrauch die Gebrauchsanweisung befolgen.  Hersteller.

 Bevollmächtigter in Europa.  Chargencode.  Artikelnummer.

Seriennummer. Gerätenummer Start / Stopp. Gewicht des Gerätes.

IP22 Geschützt gegen Gegenstände von der Größe eines Fingers sowie gegen Tropfwasser bei einer Neigung, die um bis zu 15 Grad von der vorgegebenen Ausrichtung abweicht. **—** Gleichstrom.

Anwendungsteil vom Typ BF. Gerät der Schutzklasse II. Luftfeuchtigkeitsbereich.

Temperaturbereich. Nicht-ionisierende Strahlung. Chinesisches Umweltschutzlogo 1.

Chinesisches Umweltschutzlogo 2. **Rx Only** Verschreibungspflichtig. (In den USA dürfen diese Geräte laut Bundesgesetz nur von einem Arzt oder aufgrund einer ärztlichen Verschreibung erworben werden.)

Maximaler Wasserstand. Verwenden Sie ausschließlich destilliertes Wasser.

Betriebshöhe. Begrenzung des Atmosphärendrucks. Entspricht

RTCA DO-160 Abschnitt 21, Kategorie M. Herstellungsdatum. Alarmsperre. Importeur.

Medizinprodukt.

Siehe Symbolglossar unter ResMed.com/symbols.



Angaben zum Umweltschutz

Das Gerät ist separat zu entsorgen, nicht über den unsortierten Hausmüll. Machen Sie bei der Entsorgung des Gerätes von den in Ihrer Gegend vorhandenen Sammelstellen und Wiederverwendungs- bzw. Recyclingsystemen Gebrauch. Die Beanspruchung dieser Sammelstellen und Wiederverwendungs- bzw. Recyclingsysteme soll natürliche Ressourcen entlasten und verhindern, dass gefährliche Stoffe Umweltschäden verursachen können.

Weitere Informationen zu den genannten Entsorgungssystemen erteilt die zuständige Abfallbehörde. Das Symbol „durchgekreuzte Mülltonne“ soll Sie daran erinnern, diese Entsorgungssysteme zu nutzen. Wenn Sie Informationen zur Entsorgung Ihres ResMed-Gerätes wünschen, wenden Sie sich bitte an Ihre ResMed-Geschäftsstelle, Ihren Fachhändler oder besuchen Sie die ResMed- Website unter www.resmed.com.

Service

Wenn das AirSense 10 Gerät entsprechend den von ResMed mitgelieferten Gebrauchsanweisungen betrieben wird, wird es einen sicheren und zuverlässigen Betrieb bereitstellen. Bei Anzeichen von Verschleiß oder Fehlfunktionen empfiehlt ResMed, das AirSense 10 Gerät von einem durch ResMed autorisierten Servicedienst untersuchen und prüfen zu lassen. Ansonsten sollten die Produkte während ihrer Lebensdauer keine Wartung oder Prüfung benötigen.

Beschränkte Gewährleistung

ResMed Pty Ltd (im Folgenden kurz „ResMed“ genannt) gewährleistet, dass Ihr ResMed-Produkt vom Tag des Kaufs an über den unten genannten Zeitraum hinweg keine Material- und Verarbeitungsschäden aufweist.

Produkt	Gewährleistungszeitraum
• Maskensysteme (einschließlich Maskenrahmen, Maskenkissen, Kopfband und Schläuchen) – ausgeschlossen sind Produkte für den einmaligen Gebrauch	90 Tage
• Zubehör – ausgeschlossen sind Produkte für den einmaligen Gebrauch	
• Finger-Flexsensoren	
• Wasserkammern für Atemluftbefeuchter	

Produkt	Gewährleistungszeitraum
<ul style="list-style-type: none"> • Akkus für den Gebrauch in internen und externen Akkusystemen von ResMed 	6 Monate
<ul style="list-style-type: none"> • Finger-Clip oder Softsensoren • Datenmodule für CPAP- und Bilevel Geräte • Oximeter und Oximeteradapter für CPAP- und Bilevel Geräte • Befeuchter und reinigbare Wasserkammern für Befeuchter • Titrationskontrollgeräte 	1 Jahr
<ul style="list-style-type: none"> • CPAP-, Bilevel- und Beatmungsgeräte (einschließlich externe Netzteile) • Akkuzubehör • Tragbare Diagnose-/Testgeräte 	2 Jahre

Diese Gewährleistung wird nur dem Erstverbraucher gewährt. Sie ist nicht übertragbar.

Kommt es während des Gewährleistungszeitraums bei normaler Nutzung zu Fehlleistungen, verpflichtet sich ResMed, das fehlerhafte Produkt bzw. Teile davon nach eigenem Ermessen entweder zu reparieren oder zu ersetzen.

Diese beschränkte Gewährleistung gilt nicht für a) Schäden aufgrund von unsachgemäßer Benutzung, Missbrauch, Umbau oder Änderung des Produktes, b) Reparaturen, die von anderen als den von ResMed ausdrücklich für solche Reparaturen autorisierten Servicediensten ausgeführt wurden, c) Schäden oder Verunreinigung durch Zigaretten-, Pfeifen-, Zigarren- oder anderen Rauch, d) Schäden, die durch die Einwirkung von Ozon, aktiviertem Sauerstoff oder anderen Gasen verursacht werden und e) Schäden durch Wasser, das auf oder in ein elektronisches Gerät gelangt ist.

Die Gewährleistung verliert bei Verkauf oder Weiterverkauf außerhalb der Region des Erstkaufs ihre Gültigkeit. Für Produkte, die in einem Land der Europäischen Union (im Folgenden kurz „EU“ genannt) oder der Europäischen Freihandelszone (im Folgenden kurz „EFTA“ genannt) erworben wurden, bedeutet „Region“ die EU und EFTA.

Gewährleistungsansprüche für defekte Produkte sind vom Erstkäufer an die Verkaufsstelle zu stellen.

Diese Garantie ersetzt alle anderen ausdrücklichen oder stillschweigenden Gewährleistungen einschließlich aller stillschweigenden Gewährleistungen bzgl. der Marktgängigkeit bzw. Eignung für einen bestimmten Zweck. In einigen Ländern ist eine Beschränkung der Dauer der stillschweigenden Gewährleistung nicht zulässig. Daher gilt dieser Ausschluss unter Umständen nicht für Sie.

ResMed haftet nicht für Neben- oder Folgeschäden infolge des Verkaufs, der Installation oder der Benutzung seiner Produkte. In einigen Ländern sind der Ausschluss bzw. die Einschränkung von Neben- und Folgeschäden nicht zulässig. Daher gilt dieser Ausschluss unter Umständen nicht für Sie.

Diese Gewährleistung verleiht Ihnen bestimmte Rechte. Möglicherweise haben Sie auch noch andere Rechte, die von Land zu Land unterschiedlich sein können. Weitere Informationen zu Ihren Gewährleistungsrechten erhalten Sie von Ihrem ResMed-Fachhändler oder der ResMed-Geschäftsstelle.

Aktuelle Informationen zur beschränkten Garantie von ResMed finden Sie unter ResMed.com.

Weitere Informationen

Wenn Sie Fragen haben oder weitere Informationen zur Verwendung des Geräts benötigen, wenden sie sich bitte an Ihren Leistungserbringer.

Bienvenue

L'AirSense 10 AutoSet™ et l'AirSense 10 Elite sont des appareils à réglage automatique de la pression et à pression positive continue (CPAP) de ResMed.

AVERTISSEMENT

- Lire ce guide entièrement avant d'utiliser l'appareil.
- Utilisez l'appareil conformément aux indications prévues, fournies dans ce guide.
- Vous devez suivre les conseils donnés par votre médecin traitant, avant les informations fournies dans ce guide.

Usage prévu

AirSense 10 AutoSet

L'appareil AirSense 10 AutoSet autopiloté est indiqué pour le traitement du syndrome d'apnées obstructives du sommeil (SAOS) chez les patients pesant plus de 30 kg. Elle est prévue pour une utilisation à domicile ou en milieu hospitalier.

L'humidificateur est prévu pour être utilisé chez un seul patient, à domicile, et pour être utilisé plusieurs fois dans un environnement hospitalier/institutionnel.

AirSense 10 Elite

L'appareil AirSense 10 Elite est indiqué pour le traitement du syndrome d'apnées obstructives du sommeil (SAOS) chez les patients pesant plus de 30 kg. Il est prévu pour une utilisation à domicile ou en milieu hospitalier.

L'humidificateur est prévu pour être utilisé chez un seul patient, à domicile, et pour être utilisé plusieurs fois dans un environnement hospitalier/institutionnel.

Bénéfices cliniques

La réduction des apnées, des hypopnées et de la somnolence ainsi que l'amélioration de la qualité de vie sont des bénéfices cliniques associés au traitement par PPC.

La réduction des effets secondaires du traitement par pression positive est un bénéfice clinique de l'humidification.

Contre-indications

Le traitement par pression positive est contre-indiqué chez certains patients présentant l'une des pathologies préexistantes suivantes:

- Affection pulmonaire bulleuse grave
- Pneumothorax
- Hypotension
- Déshydratation
- Fuite de liquide céphalo-rachidien, récente intervention chirurgicale crânienne ou traumatisme.

Effets secondaires

Contactez votre médecin traitant en cas de douleurs thoraciques inhabituelles, de maux de tête sévères ou d'une dyspnée accrue. Une infection aiguë des voies aériennes supérieures peut nécessiter l'arrêt temporaire du traitement.

Les effets secondaires suivants peuvent apparaître au cours du traitement avec l'appareil:

- Sécheresse du nez, de la bouche ou de la gorge
- Saignements de nez
- Ballonnements
- Gêne au niveau de l'oreille ou des sinus
- Irritation des yeux
- Érythèmes cutanés.

Présentation rapide

Le AirSense 10 inclut les éléments suivants:

- Appareil
- HumidAirHumidificateur™ (si fourni)
- Circuit respiratoire
- Bloc d'alimentation
- Sac de transport
- Carte SD (non disponible pour tous les appareils).

Contactez votre prestataire de santé pour obtenir des informations sur la gamme d'accessoires disponibles pour une utilisation avec l'appareil, notamment:

- Circuit respiratoire (chauffant et non chauffant) : ClimateLineAir™, SlimLine™, ClimateLineAir Oxy, Standard
- Capot latéral pour une utilisation sans l'humidificateur
- Filtre : Filtre hypoallergénique, filtre standard
- Convertisseur CC/CC Air10™
- Lecteur de carte SD
- Adaptateur d'oxymètre Air10
- Adaptateur USB Air10
- Power Station II
- Coude pour tubulure Air10.

Présentation de votre appareil

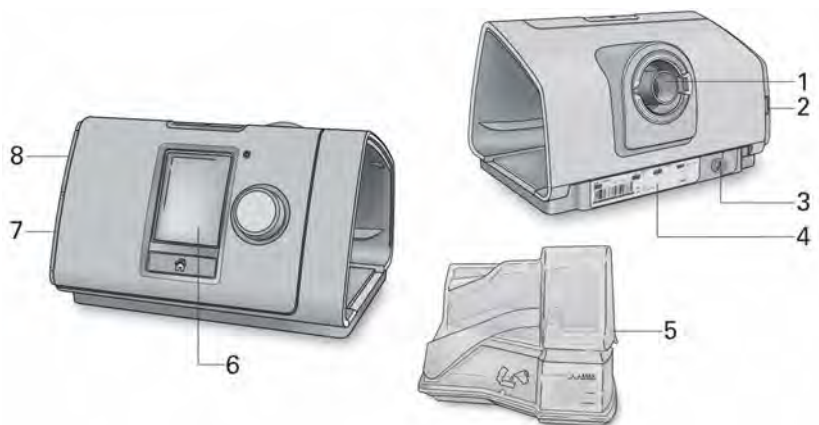

- | | | | |
|---|---|---|---------------------------|
| 1 | Sortie d'air | 5 | Humidificateur HumidAir |
| 2 | Couvercle du filtre à air | 6 | Écran |
| 3 | Prise d'alimentation | 7 | Couvercle de l'adaptateur |
| 4 | Numéro de série et numéro de l'appareil | 8 | Couvercle de la carte SD |

Présentation du panneau de contrôle

 Touche Marche/Arrêt

Appuyez sur la touche pour démarrer/arrêter le traitement.

Appuyez sur la touche pendant trois secondes pour entrer en mode économie d'énergie.

 Molette

Tournez la molette pour naviguer dans le menu et appuyez dessus pour sélectionner une option.

Tournez la molette pour ajuster une option sélectionnée et appuyez dessus pour enregistrer votre changement.

 Touche Accueil

Appuyez sur la touche pour retourner à l'écran d'accueil.

Différentes icônes peuvent s'afficher sur l'écran à différents moments, notamment :

 Durée de rampe

 Puissance du signal sans fil (vert)

 Durée de rampe automatique

 Transfert sans fil désactivé (gris)

 Humidité

 Aucune connexion sans fil

 Chauffage de l'humidificateur en cours

 Mode Avion

 Refroidissement de l'humidificateur en cours

Configuration

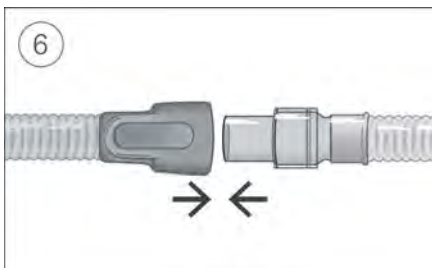
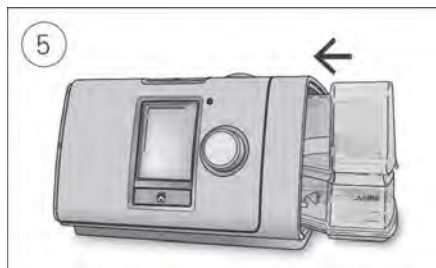
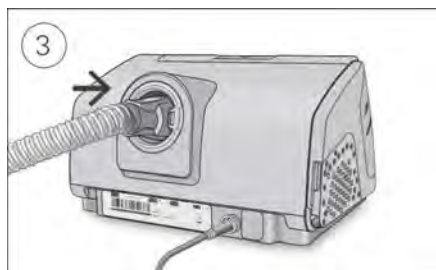
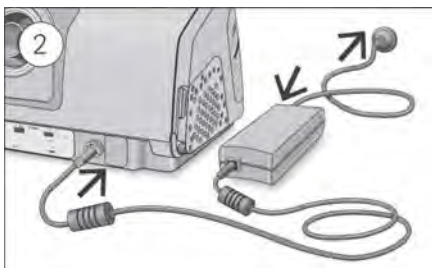
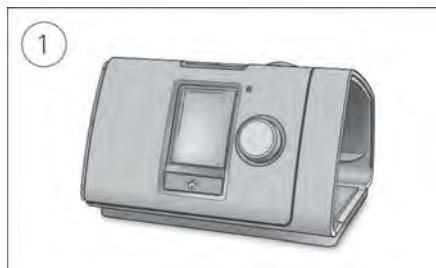

ATTENTION

Ne pas remplir excessivement l'humidificateur sinon de l'eau risque de pénétrer dans l'appareil et le circuit respiratoire.

1. Placez l'appareil sur une surface plane et stable.
2. Branchez le connecteur d'alimentation à l'arrière de l'appareil. Branchez une extrémité du câble d'alimentation sur le bloc d'alimentation et l'autre extrémité sur la prise de courant.
3. Raccordez fermement le circuit respiratoire à la sortie d'air à l'arrière de l'appareil.
4. Ouvrez l'humidificateur et remplissez-le d'eau jusqu'au repère de niveau d'eau maximum. Ne remplissez pas l'humidificateur avec de l'eau chaude.
5. Fermez l'humidificateur et insérez-le dans le côté de l'appareil.
6. Raccordez l'extrémité libre du circuit respiratoire fermement sur le masque assemblé. Consultez le guide d'utilisation du masque pour plus d'informations.

Les masques recommandés sont disponibles sur le site www.resmed.com.

Type d'eau recommandée (France uniquement)

Il est recommandé d'utiliser les types d'eau suivants avec l'humidificateur :

- Eau du robinet bouillie puis refroidie à température ambiante
- Eau distillée
- Eau en bouteille (à faible teneur en minéraux).

Remarque : N'utilisez pas de l'eau déminéralisée non stérile à usage ménager.

Démarrage du traitement

1. Ajustez votre masque.
2. Appuyez sur Marche/Arrêt ou respirez normalement si l'option SmartStart™ est activée.

Vous saurez quel traitement est activé lorsque l'écran **Rap. Somm.** s'affiche.



La pression actuelle du traitement est indiquée en vert.

Pendant la durée de rampe, la pression augmente progressivement, et vous verrez un cercle tourner. Une fois la pression de traitement prescrite atteinte, le cercle tout entier devient vert.

L'écran devient noir automatiquement après quelques secondes. Vous pouvez appuyer sur Accueil ou sur la molette pour le rallumer. En cas d'interruption de l'alimentation électrique pendant le traitement, l'appareil redémarre automatiquement lorsque l'alimentation est rétablie.

L'appareil AirSense 10 dispose d'un capteur lumineux qui règle la luminosité de l'écran en fonction de la lumière de la pièce.

Arrêt du traitement

1. Retirez votre masque
2. Appuyez sur Marche/Arrêt. Si l'option SmartStart est activé, le traitement s'arrêtera automatiquement après quelques secondes.

L'écran **Rap. Somm.** vous donne maintenant un résumé de votre session de traitement.



Heures d'utilisation—Indique le nombre d'heures de traitement que vous avez reçu pendant la dernière session.

Étanchéité masque—Indique le niveau d'étanchéité de votre masque :



Bonne étanchéité du masque.



Nécessite un ajustement, consultez la section Ajustement du masque.

Humidificateur—Indique si votre humidificateur fonctionne correctement :



L'humidificateur fonctionne.



L'humidificateur est peut-être défectueux ; contactez votre prestataire de santé.

Tps total utilis. (Allemagne uniquement)—Indique le nombre total d'heures que vous avez utilisé votre appareil depuis que vous avez commencé à l'utiliser.

Si les éléments suivants sont configurés par votre prestataire de santé, vous verrez également :

Événements par heure—Indique le nombre d'apnées et d'hypopnées subies par le patient par heure.

Infos détaillées—Tournez la molette pour faire défiler le menu vers le bas et afficher des données d'utilisation plus détaillées.

Mode économie d'énergie

Votre appareil AirSense 10 enregistre vos données de traitement. Ne débranchez pas l'appareil pour qu'il puisse transmettre les données à votre prestataire de soins. Vous pouvez cependant le mettre en mode économie d'énergie pour économiser l'électricité.

Pour entrer en mode économie d'énergie :

- Appuyez sur la touche Marche/Arrêt pendant trois secondes.
L'écran devient noir.

Pour quitter le mode économie d'énergie :

- Appuyez sur Marche/Arrêt une fois.
L'écran d'accueil réapparaît.

Mes options

Votre appareil AirSense 10 a été configuré pour vos besoins par votre prestataire de santé mais vous pourriez souhaiter faire quelques petits ajustements pour rendre votre traitement plus confortable.

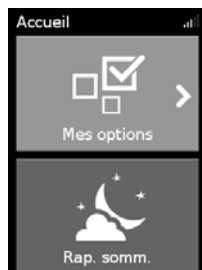

Sélectionnez **Mes options** puis tournez la molette pour voir vos réglages actuels. D'ici, vous pouvez personnaliser vos options.

Durée de rampe

Conçue pour rendre le début du traitement plus confortable, la durée de rampe est la période au cours de laquelle la pression augmente, passant d'une pression initiale basse à la pression de traitement prescrite.

Vous pouvez régler votre durée de rampe sur Off, 5 à 45 minutes ou Auto. Quand la durée de rampe est réglée sur **Auto**, l'appareil détectera quand vous vous êtes endormi puis augmentera progressivement jusqu'à la pression de traitement prescrite.

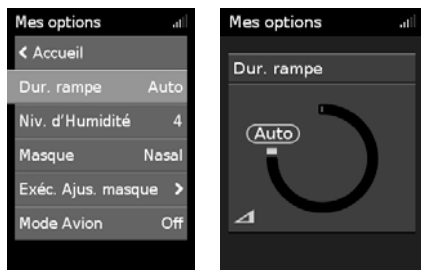

Pour ajuster la durée de rampe :

1. Dans **Mes options**, tournez la molette pour mettre en surbrillance **Dur. rampe** puis appuyez sur la molette.
2. Tournez la molette pour ajuster la durée de rampe à votre réglage préféré et appuyez sur la molette pour enregistrer le changement.

Niveau d'humidité

L'humidificateur humecte l'air et est conçu pour rendre le traitement plus confortable. Si vous commencez à ressentir une sécheresse du nez ou de la bouche, augmentez l'humidité. Si de l'humidité pénètre dans votre masque, baissez l'humidité.

Vous pouvez régler le niveau d'humidité sur Off ou entre 1 et 8, où 1 est le réglage le plus bas et 8 est le réglage le plus élevé de l'humidité.



Pour ajuster le niveau d'humidité :

1. Dans **Mes options**, tournez la molette pour mettre en évidence **Niv. d'Humidité** puis appuyez sur la molette.
2. Tournez la molette pour ajuster le niveau d'humidité et appuyez sur la molette pour enregistrer le changement.

Si vous continuez à ressentir une sécheresse du nez ou de la bouche, ou de l'humidité dans votre masque, envisagez d'utiliser un circuit respiratoire chauffant ClimateLineAir. ClimateLineAir avec contrôle climatique délivre un traitement plus confortable.

Ajust. Masque

L'option Ajustement du masque est conçue pour vous aider à évaluer et identifier des fuites d'air possibles autour de votre masque.



Pour vérifier l'ajustement du masque :

1. Mettez votre masque comme indiqué dans son guide d'utilisation.
2. Dans **Mes options**, tournez la molette pour mettre en évidence **Exéc. Ajust. masque** puis appuyez sur la molette. L'appareil commence à souffler de l'air.
3. Ajustez le masque, la bulle du masque et le harnais jusqu'à ce que vous obteniez un **Bon** résultat.

Pour arrêter l'option Ajustement du masque, appuyez sur la molette ou sur Marche/Arrêt. Si vous ne pouvez pas obtenir une bonne étanchéité du masque, consultez votre prestataire de santé.

Options supplémentaires

Il existe quelques autres options sur votre appareil que vous pouvez personnaliser.

- Aide expiratoire* Lorsque Aide expiratoire est activé, vous trouverez peut-être qu'il est plus facile d'expirer. Cela peut vous aider à vous habituer au traitement.
- SmartStart* Lorsque SmartStart est activé, le traitement démarre automatiquement lorsque vous expirez dans votre masque. Lorsque vous retirez votre masque, il s'arrête automatiquement après quelques secondes.

*Quand il est activé par votre prestataire de santé.

Entretien de votre appareil

Il est important que vous nettoyez régulièrement votre appareil AirSense 10 pour assurer un traitement optimal. Les sections suivantes vous aideront avec le démontage, le nettoyage, la vérification et le remontage de votre appareil.

AVERTISSEMENT

Nettoyez régulièrement votre circuit, votre humidificateur et votre masque pour assurer un traitement optimal et empêcher le développement de germes pouvant causer des effets néfastes sur votre santé.

Démontage

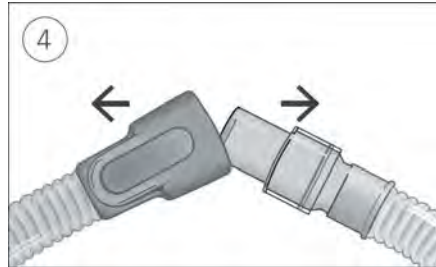
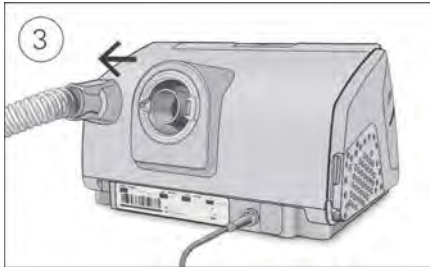
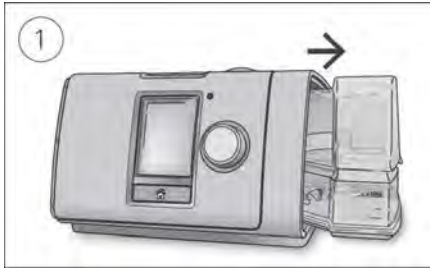

1. Tenez le haut et le bas de l'humidificateur, appuyez dessus doucement et éloignez-le de l'appareil.
2. Ouvrez l'humidificateur et jetez l'eau résiduelle.
3. Tenez le raccord du circuit respiratoire et éloignez-le doucement de l'appareil.
4. Tenez le raccord du circuit respiratoire et la partie pivotante du masque, puis séparez-les doucement.

Nettoyage

Nettoyez l'appareil hebdomadairement de la manière suivante. Consultez le guide d'utilisation du masque pour des instructions détaillées sur le nettoyage de votre masque.

1. Nettoyez l'humidificateur et le circuit respiratoire à l'eau tiède avec un détergent doux.
2. Rincez soigneusement l'humidificateur et le circuit respiratoire et laissez sécher à l'abri de la lumière directe du soleil et/ou de la chaleur.
3. Essuyez l'extérieur de l'appareil à l'aide d'un chiffon sec.

Remarques :

- L'humidificateur peut être lavé dans un lave-vaisselle sur le cycle délicat ou verrerie (uniquement dans le panier supérieur). Il ne doit pas être lavé à une température de plus de 65 °C.
- Ne lavez pas le circuit respiratoire dans une machine à laver ou dans un lave-vaisselle.
- Videz l'humidificateur quotidiennement et essuyez-le soigneusement avec un chiffon jetable propre. Laissez sécher à l'abri de la lumière directe du soleil et/ou de la chaleur.

Vérification

Vous devez vérifier régulièrement que l'humidificateur, le circuit respiratoire et le filtre à air ne sont pas endommagés.

1. Vérifiez l'humidificateur :
 - Remplacez-le s'il fuit, présente des fissures ou une opacité, ou est piqué.
 - Remplacez-le si le joint est fissuré ou déchiré.
 - Éliminez les dépôts de poudre blanche éventuellement présents à l'aide d'une solution composée d'une part de vinaigre de ménage et de 10 parts d'eau.
2. Vérifiez le circuit respiratoire et remplacez-le s'il présente des trous, déchirures ou fissures.
3. Vérifiez le filtre à air et remplacez-le au moins tous les six mois. Remplacez-le plus souvent s'il présente des trous ou s'il est bouché par des saletés ou par de la poussière.

Pour remplacer le filtre à air :

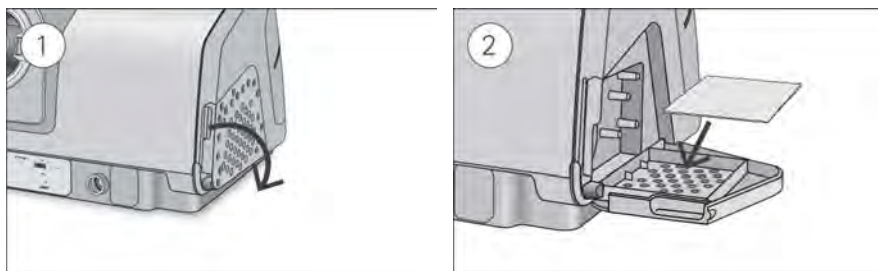

1. Ouvrez le couvercle du filtre à air et retirez l'ancien filtre à air.
Le filtre à air n'est ni lavable ni réutilisable.
2. Placez un filtre à air neuf sur le couvercle du filtre à air, et fermez-le.
Vérifiez que le filtre à air est bien installé afin d'éviter la pénétration d'eau ou de poussière dans l'appareil, à tout moment.

Remontage

Lorsque l'humidificateur et le circuit respiratoire sont secs, vous pouvez remonter les pièces.

1. Raccordez fermement le circuit respiratoire à la sortie d'air à l'arrière de l'appareil.
2. Ouvrez l'humidificateur et remplissez-le avec de l'eau à température ambiante jusqu'au repère de niveau d'eau maximum.
3. Fermez l'humidificateur et insérez-le dans le côté de l'appareil.
4. Raccordez l'extrémité libre du circuit respiratoire fermement sur le masque assemblé.

Données de traitement

Votre appareil AirSense 10 enregistre vos données de traitement pour vous et votre prestataire de santé pour qu'il puisse afficher et modifier votre traitement selon les besoins. Les données sont enregistrées puis transférées à votre prestataire de santé par l'intermédiaire du réseau sans fil (si disponible) ou d'une carte SD.

Transmission des données

Votre appareil AirSense 10 est doté d'un système de communication sans fil intégré pour que vos données de traitement puissent être transmises à votre prestataire de santé afin d'optimiser la qualité de votre traitement. Il s'agit d'une fonctionnalité en option qui n'est disponible que si vous décidez d'en bénéficier et si un réseau sans fil est disponible. Cela permet également à votre prestataire de santé de mettre à jour vos réglages de traitement plus rapidement ou de mettre à niveau le logiciel de votre appareil afin de vous procurer le meilleur traitement possible.

Les données sont généralement transmises une fois que le traitement a pris fin. Pour vous assurer que vos données sont transférées, laissez votre appareil connecté en permanence à l'alimentation secteur et veillez à ce qu'il ne soit pas en mode avion.

Remarques :

- Les données de traitement pourraient ne pas être transmises si vous utilisez l'appareil à l'extérieur du pays ou de la région d'achat.
- La communication sans fil dépend de la disponibilité du réseau.
- Il est possible que les appareils avec communication sans fil ne soient pas disponibles dans tous les pays.

Carte SD

Vous pouvez également transférer vos données de traitement à votre prestataire de santé par l'intermédiaire de votre carte SD. Votre prestataire de santé pourrait vous demander d'envoyer votre carte SD par courrier ou de l'apporter avec vous. Retirez la carte SD lorsque votre prestataire de santé vous indique de le faire.

Ne retirez pas la carte SD de l'appareil lorsque le témoin SD clignote car les données sont en cours d'enregistrement sur la carte.

Pour retirer la carte SD :

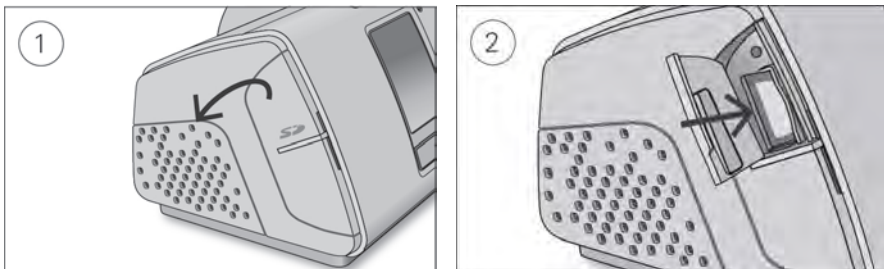

1. Ouvrez le couvercle de la carte SD.
2. Appuyez sur la carte SD pour la libérer. Retirez la carte SD de l'appareil.
Placez la carte SD dans l'étui de protection et renvoyez-la à votre prestataire de santé.

Pour de plus amples informations sur la carte SD, veuillez vous référer à l'étui de protection de la carte SD fourni avec votre appareil.

Remarque : La carte SD ne doit pas être utilisée à toute autre fin.

Voyage

Vous pouvez prendre votre appareil AirSense 10 partout avec vous. Il suffit de vous rappeler les points suivants :

- Utilisez le sac de transport fourni pour éviter d'endommager l'appareil.
- Videz l'humidificateur et emballez-le séparément dans le sac de transport.
- Veillez à ce que vous disposiez du câble d'alimentation approprié pour la région où vous allez vous rendre. Pour toute information complémentaire, contactez votre prestataire de santé.
- Si vous utilisez une batterie externe, vous devez éteindre l'humidificateur afin de maximiser la durée de vie de votre batterie. Pour ce faire, mettez le **Niv. d'humidité** sur Off.

Voyage en avion

Votre appareil AirSense 10 peut être emporté à bord comme bagage à main. Les appareils médicaux ne comptent pas pour votre quota de bagages à main.

Vous pouvez utiliser votre appareil AirSense 10 à bord d'un avion car il est conforme aux exigences de la Federal Aviation Administration (FAA). Les lettres de conformité relatives au transport aérien peuvent être téléchargées et imprimées à partir du site www.resmed.com.

Lors de l'utilisation de l'appareil à bord d'un avion :

- Veillez à ce que l'humidificateur soit complètement vide et inséré dans votre appareil. L'appareil ne fonctionnera pas si l'humidificateur n'est pas inséré.
- Activez **Mode Avion**.

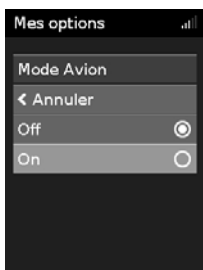

Pour activer le Mode Avion :

1. Dans **Mes options**, tournez la molette pour mettre en évidence **Mode Avion** puis appuyez sur la molette.
2. Tournez la molette pour sélectionner **On** puis appuyez sur la molette pour enregistrer le changement.

L'icône du Mode Avion ✈️ s'affiche dans le coin supérieur droit de l'écran.

⚠️ ATTENTION



Ne pas utiliser l'appareil avec de l'eau dans l'humidificateur à bord d'un avion à cause du risque d'inhalation de l'eau en cas de turbulence.

Dépannage

En cas de problèmes, consultez les sujets de dépannage suivants. Si vous ne pouvez pas résoudre le problème, contactez votre prestataire de santé ou ResMed. N'essayez pas d'ouvrir l'appareil.



Dépannage général

Problème/Cause possible	Solution
Présence de fuites d'air autour de mon masque Le masque n'est peut-être pas correctement ajusté.	Assurez-vous que votre masque est correctement ajusté. Consultez votre guide d'utilisation du masque pour des instructions d'ajustement ou utilisez la fonction d'ajustement du masque pour vérifier l'ajustement de votre masque et son étanchéité.
Mon nez commence à se dessécher ou à se boucher Le réglage du niveau d'humidité est peut-être trop bas.	Ajustez le niveau d'humidité. Si vous avez un circuit respiratoire chauffant ClimateLineAir, consultez le guide d'utilisation ClimateLineAir.
Des gouttelettes d'eau se forment sur mon nez, dans le masque et dans le circuit respiratoire Le réglage du niveau d'humidité est peut-être trop élevé.	Ajustez le niveau d'humidité. Si vous avez un circuit respiratoire chauffant ClimateLineAir, consultez le guide d'utilisation ClimateLineAir.
Je ressens une sécheresse et une gêne importantes au niveau de la bouche De l'air s'échappe peut-être par votre bouche.	Augmentez le niveau d'humidité. Vous avez peut-être besoin d'une mentonnière pour maintenir votre bouche fermée ou d'un masque facial.
La pression d'air dans mon masque semble trop élevée (j'ai l'impression de recevoir trop d'air) La rampe est peut-être désactivée.	Utilisez l'option Durée de rampe.
La pression d'air dans mon masque semble trop basse (j'ai l'impression de ne pas recevoir assez d'air) La rampe est peut-être en cours.	Attendez que la pression d'air augmente ou désactivez la durée de rampe.
Mon écran est noir Le rétroéclairage de l'écran a pu s'éteindre. Il s'arrête automatiquement après une brève période. Le bloc d'alimentation est peut-être déconnecté.	Appuyez sur Accueil ou la molette pour le rallumer. Raccordez le bloc d'alimentation et vérifiez que la fiche est complètement insérée.
J'ai arrêté le traitement mais l'appareil souffle encore de l'air L'appareil est en cours de refroidissement.	L'appareil souffle une petite quantité d'air afin d'empêcher la condensation dans le circuit respiratoire. Il s'arrêtera automatiquement après 30 minutes.

Problème/Cause possible	Solution
Mon humidificateur fuit	
L'humidificateur n'est peut-être pas correctement monté.	Vérifiez que l'humidificateur n'est pas endommagé et remontez-le correctement.
L'humidificateur est peut-être endommagé ou fissuré.	Contactez votre prestataire de santé pour qu'il vous le remplace.
Mes données de traitement n'ont pas été envoyées à mon prestataire de santé	
La couverture sans fil peut être médiocre.	Vérifiez que l'appareil est placé dans un endroit où la couverture est adéquate (c.-à-d., sur votre table de chevet, pas dans un tiroir ou sur le sol). L'icône d'intensité du signal sans fil  indique une bonne couverture quand toutes les barres sont visibles, et une couverture médiocre quand moins de barres sont visibles.
L'icône indiquant aucune connexion sans fil  s'affiche dans le coin supérieur droit de l'écran. Aucun réseau sans fil n'est disponible.	Vérifiez que l'appareil est placé dans un endroit où la couverture est adéquate (c.-à-d., sur votre table de chevet, pas dans un tiroir ou sur le sol). Si vous êtes invité à le faire, envoyez la carte SD à votre prestataire de soins. La carte SD contient également vos données de traitement.
L'appareil est peut-être en Mode Avion.	Désactivez le Mode Avion, consultez la section Voyage en avion.
Le transfert des données n'est pas activé pour votre appareil.	Parlez de vos réglages avec votre prestataire de santé
L'écran et les boutons clignotent	
La mise à niveau du logiciel est en cours.	La mise à niveau du logiciel s'achève au bout de 10 minutes environ.

Messages de l'appareil

Message sur l'appareil/Cause possible	Solution
Fuite importante détectée, vérifiez réservoir, son joint ou capot latéral	
L'humidificateur n'est peut-être pas correctement inséré.	Vérifiez que l'humidificateur est correctement inséré.
Le joint de l'humidificateur n'est peut-être pas correctement inséré.	Ouvrez l'humidificateur et vérifiez que le joint est correctement inséré.
Fuite importante détectée, branchez votre circuit	
Le circuit respiratoire n'est peut-être pas correctement raccordé.	Vérifiez que le circuit respiratoire est fermement raccordé aux deux extrémités.

Message sur l'appareil/Cause possible	Solution
Le masque n'est peut-être pas correctement ajusté.	Assurez-vous que votre masque est correctement ajusté. Consultez votre guide d'utilisation du masque pour des instructions d'ajustement ou utilisez la fonction d'ajustement du masque pour vérifier l'ajustement de votre masque et son étanchéité.
Circuit respiratoire bouché, veuillez le vérifier	
Le circuit respiratoire est peut-être obstrué.	Vérifiez le circuit respiratoire et retirez tout élément qui l'obstrue. Appuyez sur la molette pour effacer le message, puis appuyez sur la touche Marche/Arrêt pour redémarrer l'appareil.
Erreur carte SD. Retirez-la, puis appuyez sur Marche pour lancer le traitement	
La carte SD n'est peut-être pas correctement insérée.	Retirez et réinsérez la carte SD.
Carte lecture seule, veuillez enlever, déverr. et réinsérer carte SD	
La carte SD est peut-être en position de verrouillage (lecture seule).	Déplacez le bouton de verrouillage de la carte SD de la position verrouillée  à la position déverrouillée  puis réinsérez-la.
Erreur système. Voir manuel utilisateur, section Erreur 004	
L'appareil a pu être laissé dans un environnement chaud.	Laissez-le refroidir avant de le réutiliser. Débranchez le câble d'alimentation, puis rebranchez-le pour redémarrer l'appareil.
Le filtre à air est peut-être obstrué.	Vérifiez le filtre à air et remplacez-le s'il est obstrué. Débranchez le câble d'alimentation, puis rebranchez-le pour redémarrer l'appareil.
Le circuit respiratoire est peut-être obstrué.	Vérifiez le circuit respiratoire et retirez tout élément qui l'obstrue. Appuyez sur la molette pour effacer le message, puis appuyez sur la touche Marche/Arrêt pour redémarrer l'appareil.
De l'eau peut être présente dans le circuit respiratoire.	Videz l'eau du circuit respiratoire. Débranchez le câble d'alimentation, puis rebranchez-le pour redémarrer l'appareil.
Tous les autres messages d'erreur, comme par exemple « Erreur système. Voir manuel utilisateur, section Erreur OXX »	
Une erreur irréparable s'est produite avec le système.	Contactez votre prestataire de santé. N'ouvrez pas l'appareil.

Remontage des pièces

Certaines parties de votre appareil sont conçues de manière à s'enlever facilement afin d'éviter l'endommagement des pièces ou de l'appareil. Vous pouvez facilement les remonter de la manière décrite ci-dessous.

Pour insérer le joint de l'humidificateur:

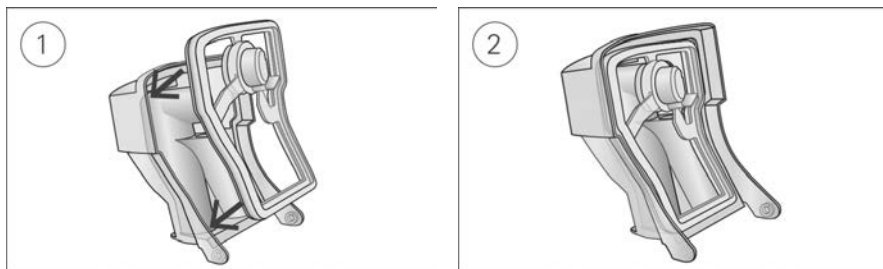

1. Placez le joint dans le couvercle.
2. Appuyez le long des bords du joint jusqu'à ce qu'il s'enclenche convenablement dans son emplacement.

Pour remonter le couvercle de l'humidificateur:

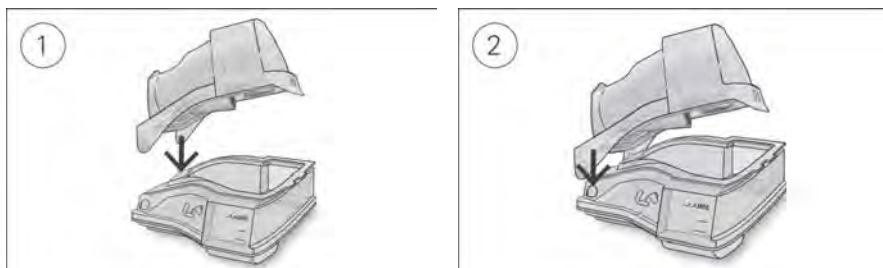

1. Insérez un côté du couvercle dans le trou de pivot de la base.
2. Faites glisser l'autre côté le long de l'arête jusqu'à ce qu'il s'enclenche convenablement.

⚠ AVERTISSEMENT

- S'assurer de positionner le circuit respiratoire de manière à ce qu'il ne s'enroule pas autour de la tête ou du cou.
- Inspectez régulièrement l'état des câbles d'alimentation, des câbles et du bloc d'alimentation. Cessez d'utiliser et remplacez les éléments endommagés.
- Tenir le câble d'alimentation à l'écart de toute surface chaude.
- Cesser d'utiliser l'appareil et appeler le prestataire de santé ou le service technique ResMed en cas de changements inexplicables de ses performances, de bruits inhabituels, si l'appareil ou le bloc d'alimentation font l'objet d'une chute ou d'une manipulation sans précaution ou si le boîtier est cassé.
- N'ouvrez pas et ne modifiez pas l'appareil. Il n'est ni démontable ni réparable. Les réparations et l'entretien doivent être effectués par un technicien agréé ResMed uniquement.

- Risque d'électrocution. Ne pas immerger l'appareil, le bloc d'alimentation ou le câble d'alimentation dans de l'eau. En cas de renversement de liquides dans ou sur l'appareil, débrancher l'appareil et laisser sécher les pièces. Toujours débrancher l'appareil avant le nettoyage et s'assurer que toutes les pièces sont sèches avant de brancher de nouveau l'appareil.
- Ne pas utiliser d'oxygène supplémentaire en fumant ou en présence d'une flamme nue.
- Toujours s'assurer que l'appareil est sous tension et qu'un débit d'air est généré avant d'activer l'alimentation en oxygène. Toujours désactiver l'alimentation en oxygène avant de mettre l'appareil hors tension, pour éviter que de l'oxygène non utilisé ne s'accumule dans le boîtier de l'appareil et ne crée un risque d'incendie.
- Ne pas effectuer de tâche de maintenance pendant que l'appareil fonctionne.
- L'appareil ne doit pas être utilisé à côté ou empilé avec d'autres équipements. S'il est impossible de l'utiliser autrement, assurez-vous que l'appareil fonctionne normalement lorsqu'il est placé à l'endroit où il sera utilisé.
- Il est déconseillé d'utiliser des accessoires autres que ceux qui sont indiqués dans ce manuel. Ils risquent d'augmenter les émissions ou réduire l'immunité de l'appareil.
- Vérifiez régulièrement que le filtre antibactérien ne montre aucun signe d'humidité ou d'autres contaminants, surtout au cours de la nébulisation ou de l'humidification. Le non respect de cette consigne risque d'entraîner une résistance accrue du système respiratoire.

ATTENTION

- Utiliser uniquement les pièces et accessoires ResMed avec l'appareil. Les pièces non-ResMed risquent de réduire l'efficacité du traitement et/ou endommager l'appareil.
- Utiliser uniquement les masques avec fuite, recommandés par ResMed ou par le médecin traitant, avec cet appareil. L'ajustement du masque lorsque l'appareil ne souffle pas d'air peut entraîner une réinhalation de l'air exhalé. S'assurer que les orifices de ventilation du masque sont dégagés et libres d'obstructions afin de maintenir le débit d'air frais entrant dans le masque.
- Veiller à placer l'appareil de façon à éviter que quelqu'un ne s'y heurte ou ne se prenne les pieds dans le câble d'alimentation.
- L'obstruction du circuit respiratoire et/ou de l'entrée d'air de l'appareil pendant le fonctionnement risque de causer une surchauffe de l'appareil.
- S'assurer que la zone autour de l'appareil est sèche, propre et sans autres objets (litière ou vêtements) susceptibles d'obstruer l'entrée d'air ou de recouvrir le bloc d'alimentation.
- Ne pas placer l'appareil sur son côté car de l'eau risque de pénétrer dans l'appareil.
- Une configuration incorrecte du système risque de produire une mesure erronée de la pression au masque. S'assurer que le système est correctement configuré.
- Ne pas utiliser d'eau de Javel, de chlore, d'alcool ou de solutions à base de composés aromatiques, ni de savons hydratants ou antibactériens, ni des huiles parfumées pour le nettoyage de l'appareil, de l'humidificateur ou du circuit respiratoire. Ces solutions risquent d'endommager l'humidificateur ou d'affecter ses performances et de réduire la durée de vie du produit. L'exposition à la fumée de cigarette, de cigare ou de pipe ou à l'ozone ou à d'autres gaz peut endommager l'appareil. Les préjudices imputables à toute cause susmentionnée ne sont pas couverts par la garantie limitée de ResMed.
- En cas d'utilisation de l'humidificateur, toujours placer l'appareil sur une surface plane à un niveau plus bas que la tête, afin d'empêcher que le masque et le circuit respiratoire ne se remplissent d'eau.

- Laisser refroidir l'humidificateur pendant dix minutes avant de le manipuler pour laisser refroidir l'eau et s'assurer que l'humidificateur ne soit pas trop chaud au toucher.
- S'assurer que l'humidificateur est vide avant de transporter l'appareil.

Remarque : tous les incidents graves impliquant cet appareil doivent être signalés à ResMed et à l'organisme compétent dans votre pays.

Caractéristiques techniques

Les unités sont exprimées en cm H₂O et hPa. 1 cm H₂O égale 0,98 hPa.

Bloc d'alimentation 90 W

Plage d'entrée AC :	100–240 V, 50–60 Hz, 1,0-1,5 A, Classe II 115 V, 400 Hz, 1,5 A, Classe II (nominal pour un usage en avion)
Sortie CC :	24 V \equiv 3,75 A
Consommation électrique type :	53 W (57 VA)
Consommation en période de pointe :	104 W (108 VA)

Conditions ambiantes

Température de fonctionnement :	de +5 °C à +35 °C Remarque : La température du débit d'air produit par cet appareil de traitement peut être supérieure à la température ambiante. L'appareil reste sans danger même lorsqu'il est exposé à des conditions de température ambiante excessive (40 °C).
Humidité de fonctionnement :	de 10 % à 95 % d'humidité relative (sans condensation)
Altitude de fonctionnement :	du niveau de la mer à 2 591 m ; plage de la pression atmosphérique de 1 013 hPa à 738 hPa
Température de stockage et de transport :	de -20 °C à +60 °C
Humidité de stockage et de transport :	de 5 % à 95 % d'humidité relative (sans condensation)

Compatibilité électromagnétique

Le AirSense 10 est conforme à toutes les exigences de compatibilité électromagnétique (CEM) applicables, conformément à IEC 60601-1-2:2014, pour les environnements commerciaux et résidentiels, et pour l'industrie légère. Il est recommandé de maintenir les appareils de communication mobiles à une distance d'au moins 1 m de l'appareil.

Vous trouverez des informations sur les émissions et l'immunité électromagnétiques pour cet appareil ResMed sur le site www.resmed.com/downloads/devices.

Classification : EN 60601-1:2006/A1:2013

Classe II (double isolation), type BF, indice de protection contre la pénétration de liquides IP22.

Capteurs

Capteur de pression :	intégré à la sortie de l'appareil, capteur de type manomètre analogique, 0 à 40 cm H ₂ O (0 à 40 hPa)
Capteur de débit :	intégré à l'entrée de l'appareil, capteur numérique de débit massique, -70 à +180 l/min

Pression maximale délivrée en cas d'une unique défaillance des conditions normales de fonctionnement

L'appareil s'arrêtera en présence d'une unique défaillance si la pression dans des conditions normales de fonctionnement dépasse :

30 cm H₂O (30 hPa) pendant plus de 6 s ou 40 cm H₂O (40 hPa) pendant plus de 1 s.

Signal sonore

Niveau de pression mesuré selon ISO 80601-2-70:2015 (mode CPAP) :

SlimLine :	25 dBA avec une incertitude de 2 dBA
Standard :	25 dBA avec une incertitude de 2 dBA
SlimLine ou Standard et humidification :	27 dBA avec une incertitude de 2 dBA

Niveau de puissance mesuré selon ISO 80601-2-70:2015 (mode CPAP) :

SlimLine : 33 dBA avec une incertitude de 2 dBA

Standard : 33 dBA avec une incertitude de 2 dBA

SlimLine ou Standard et humidification : 35 dBA avec une incertitude de 2 dBA

Valeurs d'émission sonore à deux chiffres déclarées conformément à la norme ISO 4871:1996.

Physiques - appareil et humidificateur

Dimensions (H x L x P) : 116 mm x 255 mm x 150 mm

Sortie d'air (conforme à la norme ISO 5356-1:2015) : 22 mm

Poids (appareil et humidificateur nettoyable) : 1 248 g

Boîtier : Thermoplastique ignifugé

Capacité d'eau : Jusqu'à la ligne de remplissage maximum : 380 ml

Humidificateur nettoyable – matériau : Plastique moulé par injection, acier inoxydable et joint en silicone

Température

Température maximale de la plaque chauffante : 68 °C

Température d'arrêt : 74 °C

Température maximale du gaz : ≤41 °C

Filtre à air

Standard : Matériau : Fibre polyester non tissée
Efficacité moyenne : >75 % pour poussière de ~7 micromètres

Hypoallergénique : Matériau : Fibres acryliques et de polypropylène dans un support en polypropylène
Efficacité : >98 % pour poussière de ~7-8 micromètres ;
>80 % pour poussière de ~0,5 micromètre

Utilisation en avion

ResMed confirme que l'appareil est conforme aux exigences de la Federal Aviation Administration (FAA) (RTCA/DO-160, section 21, catégorie M) pour tout ce qui touche au transport aérien.

Module sans fil

Technologie utilisée : 4G, 3G, 2G

Il est recommandé de maintenir l'appareil à une distance minimum de 2 cm du corps pendant son fonctionnement. Non applicable aux masques, circuits ou accessoires. Il se peut que certaines technologies ne soient pas disponibles dans toutes les régions.

Déclaration de conformité (Directive sur l'équipement radio)

ResMed déclare que l'appareil AirSense 10 (modèles 370xx ou 371xx) est conforme aux exigences essentielles ainsi qu'aux autres dispositions applicables de la directive 2014/53/UE (RED). Vous trouverez une copie de la Déclaration de conformité sur Resmed.com/productsupport

L'équipement radio 2G fonctionne avec les bandes de fréquence et la puissance de radiofréquence maximales suivantes :

GSM 850/900 : 35 dBm

GSM 1800/1900 : 32 dBm

L'appareil 4G peut être utilisé dans tous les pays européens sans aucune restriction.

Tous les appareils de ResMed sont classés comme dispositifs médicaux en vertu de la directive sur les dispositifs médicaux.

Toutes étiquettes et documentations du produit avec la mention  0123 concernant la directive du Conseil 93/42/CEE y compris l'amendement de la directive sur les dispositifs médicaux (2007/47/CE).

Plage de pression de fonctionnement

AutoSet, CPAP : 4 à 20 cm H₂O (4 à 20 hPa)

Oxygène supplémentaire

Débit maximal : 4 l/min

Trajectoire de l'air

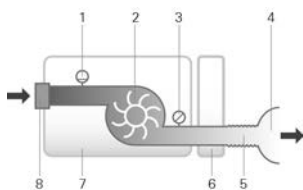

1. Capteur de débit
2. Turbine
3. Capteur de pression
4. Masque
5. Circuit respiratoire
6. Humidificateur
7. Appareil
8. Filtre d'entrée d'air

Durée de vie nominale

Appareil, bloc d'alimentation : 5 ans

Humidificateur nettoiable : 2,5 ans

Circuit respiratoire : 6 mois

Informations d'ordre général

Il est prévu que le patient soit opérateur.

Performance de l'humidificateur

Pression au masque cm H ₂ O (hPa)	% de sortie de HR à une température ambiante de 17 °C	% de sortie de HR à une température ambiante de 22 °C	Sortie nominale du système AH ¹ , BTPS ²	
	Réglage 4	Réglage 8	Réglage 4	Réglage 8
4	85	100	6	>10
10	85	100	6	>10
20	85	90	6	>10

¹ HA - Humidité absolue en mg/l

² BTPS – Saturé en vapeur d'eau à la pression et à la température corporelles (Body Temperature Pressure Saturated)

Circuit respiratoire

Circuit respiratoire	Matériau	Longueur	Diamètre interne
ClimateLineAir	Plastique souple et composants électriques	2 m	15 mm
ClimateLineAir Oxy	Plastique souple et composants électriques	1,9 m	19 mm
SlimLine	Plastique souple	1,8 m	15 mm
Standard	Plastique souple	2 m	19 mm

Température d'arrêt du circuit respiratoire chauffant : ≤ 41 °C

Remarques :

- Le fabricant se réserve le droit de modifier ces caractéristiques techniques sans notification préalable.
- L'extrémité du circuit respiratoire chauffant dotée du connecteur électrique est uniquement compatible avec la sortie d'air de l'appareil et ne doit pas être raccordée au masque.
- Ne pas utiliser de circuits respiratoires conducteurs d'électricité ou antistatiques.
- Les réglages de température et d'humidité relative affichés ne sont pas des valeurs mesurées.

Valeurs affichées

Valeur	Plage	Résolution d'affichage
Capteur de pression à la sortie d'air :		
Pression au masque	4–20 cm H ₂ O (4–20 hPa)	0,1 cm H ₂ O (0,1 hPa)
Valeurs dérivées du débit :		
Fuite	0–120 l/min	1 l/min

Valeur	Précision
Mesure de la pression ¹ :	
Pression au masque ²	±[(0,5 cm H ₂ O (0,5 hPa) + 4 % de la valeur mesurée]
Débit et valeurs dérivées du débit ¹ :	
Débit	± 6 l/min ou 10 % du relevé si cette valeur est supérieure, à un débit positif de 0 à 150 l/min
Fuite ²	± 12 l/min ou 20 % du relevé si cette valeur est supérieure, de 0 à 60 l/min

¹ Les résultats sont indiqués à température et pression atmosphérique standard, en l'absence d'humidité (Standard Temperature and Pressure, Dry ou STPD).

² La précision peut être réduite par la présence de fuites, d'oxygène supplémentaire, de volumes courants de <100 ml ou d'une ventilation minute de <3 l/min.

³ La précision des mesures est validée selon la norme EN ISO 10651-6:2009 pour les dispositifs d'assistance ventilatoire à domicile (Figure 101 et Tableau 101) en utilisant des débits nominaux des orifices de ventilation du masque ResMed.

Incertitudes du système de mesure

Conformément à ISO 80601-2-70:2015, l'incertitude de mesure de l'équipement de test du fabricant est de :

Pour les mesures du débit	± 1,5 l/min ou ± 2,7 % du relevé (si cette valeur est supérieure)
Pour les mesures du volume (< 100 ml)	± 5 ml ou 6 % du relevé (si cette valeur est supérieure)
Pour les mesures du volume (≥ 100 ml)	± 20 ml ou 3 % du relevé (si cette valeur est supérieure)
Pour les mesures de la pression statique	± 0,15 cm H ₂ O (hPa)
Pour les mesures de la pression dynamique	± 0,27 cm H ₂ O (hPa)
Pour les mesures du temps	± 10 ms

Remarque : Les précisions stipulées dans la norme ISO 80601-2-70:2015 et les résultats de test fournis dans ce manuel pour ces articles comprennent déjà l'incertitude de mesure appropriée indiquée dans le tableau ci-dessus.

Précision de la pression

Variation de la pression statique maximale à 10 cm H₂O (10 hPa) selon la norme ISO 80601-2-70:2015

	Circuit respiratoire standard	Circuit respiratoire SlimLine
Sans humidification	± 0,5 cm H ₂ O (± 0,5 hPa)	± 0,5 cm H ₂ O (± 0,5 hPa)
Avec humidification	± 0,5 cm H ₂ O (± 0,5 hPa)	± 0,5 cm H ₂ O (± 0,5 hPa)

Variation de la pression dynamique maximale selon la norme ISO 80601-2-70:2015

Appareil sans humidification et circuit respiratoire standard / Appareil avec humidification et circuit respiratoire standard

Pression [cm H ₂ O (hPa)]	10 CPM	15 CPM	20 CPM
4	0,5 / 0,5	0,5 / 0,5	0,8 / 0,8
8	0,5 / 0,5	0,5 / 0,5	0,8 / 0,8
12	0,5 / 0,5	0,5 / 0,5	0,8 / 0,8
16	0,5 / 0,5	0,5 / 0,5	0,8 / 0,8
20	0,5 / 0,5	0,5 / 0,5	0,8 / 0,8

Appareil sans humidification et circuit respiratoire SlimLine / Appareil avec humidification et circuit respiratoire SlimLine

Pression [cm H ₂ O (hPa)]	10 CPM	15 CPM	20 CPM
4	0,5 / 0,5	0,5 / 0,5	0,8 / 0,8
8	0,5 / 0,5	0,5 / 0,5	0,8 / 0,8
12	0,5 / 0,5	0,5 / 0,5	0,8 / 0,8
16	0,5 / 0,5	0,5 / 0,5	0,8 / 0,8
20	0,5 / 0,5	0,5 / 0,5	0,8 / 0,8

Débit (maximum) aux pressions prescrites

Les valeurs suivantes sont mesurées conformément à ISO 80601-2-70:2015 à l'extrémité du circuit respiratoire en question :

Pression	AirSense 10 et Standard	AirSense 10, humidification et Standard	AirSense 10 et SlimLine	AirSense 10, humidification et ClimateLineAir
cm H ₂ O (hPa)	l/min	l/min	l/min	l/min
4	180	143	162	151
8	168	135	151	142
12	157	136	140	135
16	144	134	128	121
20	131	123	117	109

Résistance au débit

Le tableau illustre la résistance au débit du circuit respiratoire :

Circuit respiratoire	Débit (l/min) avec une pression de 20 cm H ₂ O	Résistance au débit (cm H ₂ O/l/min)	
		Circuit respiratoire avec coude	Circuit respiratoire uniquement
Standard	30	0,006	0,005
	15	0,005	0,004
SlimLine	30	0,008	0,007
	15	0,006	0,006
ClimateLineAir	30	-	0,011
	15	-	0,008
ClimateLineAir Oxy	30	-	0,004
	15	-	0,002

Compliance

Le tableau illustre la compliance du circuit respiratoire :

Circuit respiratoire	Compliance (cm H ₂ O/l/min) avec une pression de 60 cm H ₂ O	
	Circuit respiratoire avec coude	Circuit respiratoire uniquement
Standard	1,074	1,056
SlimLine	0,467	0,454
ClimateLineAir	-	0,482
ClimateLineAir Oxy	-	0,729

Symboles

Les symboles suivants peuvent figurer sur le produit ou sur son emballage.

 Lire le manuel d'utilisation avant utilisation.  Indique un avertissement ou une mise en garde.

 Regarder le mode d'emploi avant utilisation.  Fabricant.  Représentant autorisé dans l'Union européenne.  Code du lot.  No de réf. catalogue.  Numéro de série.

Numéro de l'appareil. On / Off. Poids de l'appareil. **IP22** Protégé contre les objets de la grosseur d'un doigt et contre l'écoulement d'eau lors d'une inclinaison maximale de 15 degrés par rapport à l'orientation précisée. Courant continu. Pièce appliquée de type BF.

Equipement de classe II. Limite d'humidité. Limite de température. Radiation non ionisante. Logo 1 de contrôle de la pollution chinois. Logo 2 de contrôle de la pollution chinois.

Rx Only Sur ordonnance uniquement (Selon la loi fédérale américaine, ces appareils ne peuvent être vendus aux États-Unis que par un médecin ou sur ordonnance médicale).

Niveau d'eau maximum. Utiliser de l'eau distillée uniquement. Altitude de fonctionnement. Limitation de la pression atmosphérique. Conforme à RTCA DO-160 section 21, catégorie M. Date de fabrication. Blocage de l'alarme. Importateur.

Appareil médical.

Reportez-vous au glossaire des symboles sur ResMed.com/symbols.



Informations relatives à l'environnement

Cet appareil doit être éliminé séparément et non avec les déchets municipaux qui ne sont pas triés. Pour éliminer votre appareil, utilisez les systèmes de collecte, de réutilisation et de recyclage disponibles dans votre région. L'utilisation de ces systèmes de collecte, de réutilisation et de recyclage est conçue pour réduire l'impact sur les ressources naturelles et empêcher aux substances dangereuses de nuire à l'environnement.

Si vous souhaitez obtenir des informations sur ces systèmes d'élimination, veuillez contacter votre administration des déchets locale. Le symbole de la poubelle barrée vous invite à utiliser ces systèmes d'élimination. Si vous souhaitez obtenir des informations sur la collecte et l'élimination de votre appareil ResMed, veuillez contacter votre bureau ResMed ou votre distributeur local ou consulter le site www.resmed.com/environment.

Entretien

L'appareil AirSense 10 est prévu pour fournir un fonctionnement fiable et sûr lorsqu'il est utilisé conformément aux instructions fournies par ResMed. ResMed recommande également que l'appareil AirSense 10 soit inspecté et entretenu par un service technique agréé ResMed en cas de signes d'usure ou de doute quant au fonctionnement de l'appareil. Sinon, en règle générale, les appareils ne devraient nécessiter aucun entretien ou inspection particulier pendant leur durée de vie nominale.

Garantie limitée

ResMed Pty Ltd (ci-après « ResMed ») garantit votre produit ResMed contre tout défaut de matériel et de main-d'œuvre à compter de la date d'achat et pour la période spécifiée ci-dessous.

Produit	Période de garantie
<ul style="list-style-type: none"> Masques (y compris l'entourage rigide, la bulle, le harnais et le circuit) — à l'exception des dispositifs à usage unique Accessoires – dispositifs à usage unique exclus Capteurs digitaux de pouls flexibles Réservoirs d'eau pour humidificateur 	90 jours
<ul style="list-style-type: none"> Batteries à utiliser dans les systèmes de batteries externes et internes ResMed 	6 mois

Produit	Période de garantie
<ul style="list-style-type: none"> • Capteurs digitaux de pouls de type clip • Modules de transmission de données pour appareil de PPC ou à deux niveaux de pression • Oxymètres et adaptateurs d'oxymétrie pour appareil de PPC ou à deux niveaux de pression • Humidificateurs et chambres d'eau nettoiables pour humidificateur • Appareils de commande de la titration 	1 an
<ul style="list-style-type: none"> • Appareils de PPC, à deux niveaux de pression et de ventilation (y compris les modules d'alimentation externes) • Accessoires de batteries • Dispositifs portables de diagnostic et dépistage 	2 ans

Seul le client initial est couvert par la présente garantie. Celle-ci n'est pas cessible.

En cas de défaillance du produit pendant la période de garantie, dans des conditions normales d'utilisation, ResMed, à son entière discrétion, répare ou remplace le produit défectueux ou toute pièce.

Cette garantie limitée ne couvre pas : a) tout dommage résultant d'une utilisation incorrecte, d'un usage abusif ou d'une modification ou transformation opérée sur le produit ; b) les réparations effectuées par tout service de réparation sans l'autorisation expresse de ResMed ; c) tout dommage ou contamination causé par de la fumée de cigarette, de pipe, de cigare ou autre ; d) tout dommage causé par l'exposition à l'ozone, à l'oxygène activé ou à tout autre gaz ; e) tout dommage causé par de l'eau renversée sur ou dans un appareil électronique.

La garantie est annulée pour les produits vendus ou revendus dans un pays autre que celui où ils ont été achetés à l'origine. Pour un produit acheté dans un pays de l'Union européenne (« UE ») ou de l'Association européenne de libre-échange (« AELE »), le terme « région » désigne l'UE ou l'AELE.

Les réclamations au titre de la garantie pour les produits défectueux doivent être présentées au lieu d'achat par le client initial.

La présente garantie remplace toute autre garantie expresse ou implicite, y compris toute garantie implicite de qualité marchande ou d'adéquation à un usage particulier. Certains pays ou États n'autorisent pas les limitations de durée pour les garanties implicites ; il est donc possible que la limitation susmentionnée ne s'applique pas à votre cas.

La société ResMed ne peut être tenue responsable de tout dommage accessoire ou indirect résultant de la vente, de l'installation ou de l'utilisation de tout produit ResMed. Certains pays ou États n'autorisent ni l'exclusion ni la limitation des dommages accessoires ou indirects ; il est donc possible que la limitation susmentionnée ne s'applique pas à votre cas.

La présente garantie vous octroie des droits reconnus par la loi. Vous pouvez également détenir d'autres droits qui varient en fonction du pays où vous habitez. Pour de plus amples informations sur vos droits de garantie, veuillez contacter ResMed ou votre revendeur local ResMed.

Veuillez consulter ResMed.com pour les dernières mises à jour de la garantie limitée de ResMed.

Informations supplémentaires

Si vous avez des questions ou si vous avez besoin d'informations supplémentaires concernant l'utilisation de l'appareil, contactez votre prestataire de santé.

Benvenuti

AirSense™ 10 AutoSet™ e AirSense 10 Elite sono dispositivi ResMed di alta qualità con titolazione automatica della pressione per la pressione positiva continua delle vie aeree (CPAP).

AVVERTENZA

- Leggere attentamente questa guida prima di utilizzare il dispositivo.
- Utilizzare il dispositivo secondo l'uso previsto indicato in questa guida.
- Le prescrizioni del medico curante hanno la precedenza sulle informazioni riportate in questa guida.

Indicazioni per l'uso

AirSense 10 AutoSet

L'apparecchio autoregolante AirSense 10 AutoSet è indicato per il trattamento dell'apnea ostruttiva nel sonno (OSA) in pazienti di peso superiore a 30 kg. È previsto per uso domiciliare e ospedaliero.

L'umidificatore è previsto per l'uso da parte di un unico paziente in ambito domiciliare e per essere riutilizzato in ambito ospedaliero/sanitario.

AirSense 10 Elite

L'apparecchio AirSense 10 Elite è indicato per il trattamento dell'apnea ostruttiva nel sonno (OSA) in pazienti di peso superiore a 30 kg. È previsto per uso domiciliare e ospedaliero.

L'umidificatore è previsto per l'uso da parte di un unico paziente in ambito domiciliare e per essere riutilizzato in ambito ospedaliero/sanitario.

Benefici clinici

Il beneficio clinico della terapia CPAP è la riduzione delle apnee, delle ipopnee e della sonnolenza, nonché una migliore qualità della vita.

Il beneficio clinico dell'umidificazione è la riduzione degli effetti collaterali della pressione positiva per le vie aeree.

Controindicazioni

La terapia a pressione positiva per le vie respiratorie può essere controindicata in alcuni pazienti che presentano i seguenti disturbi:

- grave pneumopatia bollosa;
- pneumotorace;
- pressione sanguigna patologicamente bassa;
- disidratazione;
- fuoriuscita di fluido cerebrospinale, recente intervento chirurgico al capo o trauma.

Effetti collaterali

Consultare il medico richiedente se si avvertono dolori insoliti al torace, forti mal di testa o aumento dell'affanno. In caso di infezioni acute delle vie respiratorie superiori, può essere necessario interrompere temporaneamente il trattamento.

Nel corso del trattamento con il dispositivo possono insorgere i seguenti effetti collaterali:

- secchezza del naso, della bocca o della gola;
- epistassi;
- gonfiore addominale;
- disturbi all'orecchio o ai seni paranasali;
- irritazioni oculari;
- irritazioni cutanee.

Il dispositivo in breve

L'apparecchio AirSense 10 include i seguenti componenti:

- Apparecchio
- Umidificatore HumidAir™ (se fornito)
- Circuito respiratorio
- Alimentatore
- Borsa da viaggio
- Scheda SD (non disponibile in tutti gli apparecchi).

Contattare il fornitore di servizi per una gamma di accessori disponibili per l'uso con l'apparecchio, tra cui:

- Circuito respiratorio (riscaldato e non riscaldato): ClimateLineAir™, SlimLine™, ClimateLineAir Oxy, Standard
- Coperchio laterale per l'uso senza l'umidificatore
- Filtro: filtro ipoallergenico, filtro standard
- Convertitore CC/CC Air10™
- Lettore di schede SD
- Adattatore per ossimetro Air10
- Adattatore USB per Air10
- Power Station II
- Tubo a gomito del circuito Air10.

Informazioni sui dispositivo

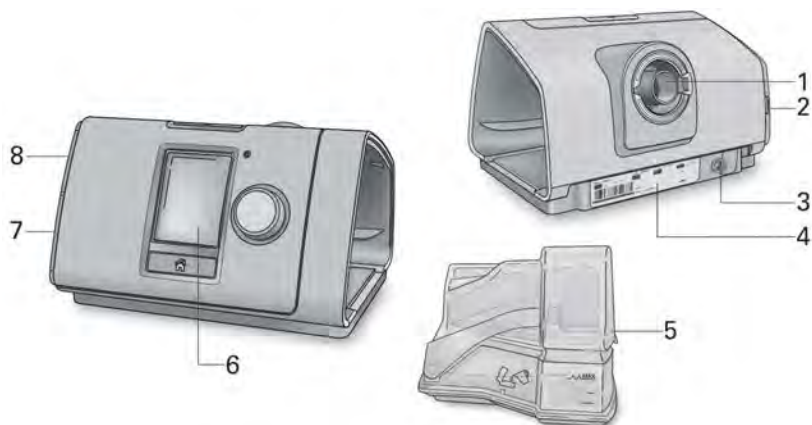

- | | | | |
|---|---|---|--------------------------------------|
| 1 | Preso di uscita dell'aria | 5 | Umidificatore HumidAir |
| 2 | Coperchio del filtro dell'aria | 6 | Display |
| 3 | Preso di alimentazione | 7 | Coperchio dell'adattatore |
| 4 | Numero di serie e numero identificativo del dispositivo | 8 | Coperchio dello slot della scheda SD |

Informazioni sul pannello di controllo

 Pulsante di avvio/stop

Premere per avviare/arrestare la terapia.
Tenerlo premuto per tre secondi per accedere alla modalità di risparmio energetico.

 Selettore di regolazione

Ruotare per scorrere tra le voci di menu e premere per selezionare un'opzione.
Ruotare per regolare un'opzione selezionata e premere per salvare la modifica.

 Pulsante Home

Premere per tornare alla schermata Home.

Sul display possono comparire icone differenti in momenti differenti, tra cui:

 T. rampa

 Intensità del segnale wireless (verde)

 T. rampa auto

 Trasferimento wireless non abilitato (grigio)

 Umidità

 Assenza di connessione wireless

 Umidificatore in riscaldamento

 Modalità aereo

 Umidificatore in raffreddamento

Configurazione

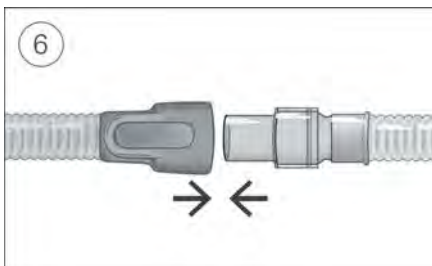
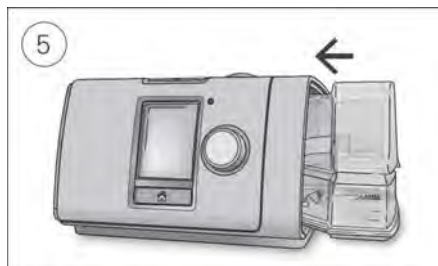
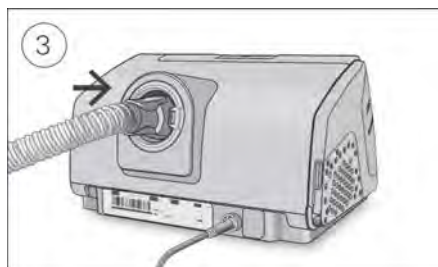
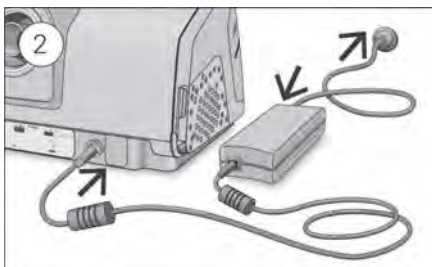
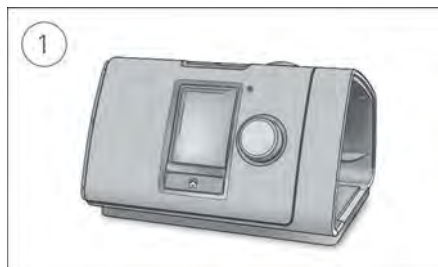

ATTENZIONE

Non riempire eccessivamente l'umidificatore, in quanto l'acqua potrebbe infiltrarsi nel dispositivo e nel circuito respiratorio.

1. Collocare il dispositivo su una superficie piana e stabile.
2. Inserire il cavo di alimentazione sul retro del dispositivo. Collegare l'estremità del cavo di alimentazione nell'alimentatore e l'altra estremità nella presa di corrente elettrica.
3. Collegare saldamente il circuito respiratorio alla presa di uscita dell'aria sul retro del dispositivo.
4. Aprire l'umidificatore e riempirlo con acqua fino alla tacca indicante il livello massimo dell'acqua. Non riempire l'umidificatore con acqua calda.
5. Chiudere l'umidificatore e introdurlo lateralmente al dispositivo.
6. Connettere la maschera assemblata all'estremità libera del circuito respiratorio.
Per maggiori informazioni, consultare la Guida per l'utente relativa alla maschera.

Le maschere consigliate sono disponibili presso il sito www.resmed.com.

Avvio della terapia

1. Indossare la maschera.
2. Premere il pulsante di avvio/stop o respirare normalmente se è abilitata la funzione SmartStart™.

Quando compare la schermata **Rep. Sonno** si ha la conferma che la terapia è attivata.



L'attuale pressione di trattamento è indicata in verde.

Durante la rampa, la pressione aumenta gradualmente, con la visualizzazione di un cerchio che ruota. Una volta raggiunta la pressione di trattamento prescritta, l'intero cerchio diventa verde.

Il display si spegnerà automaticamente dopo qualche istante; per riaccenderlo premere Home oppure il selettore di regolazione. In caso di interruzione dell'alimentazione durante la terapia, il dispositivo riavvia automaticamente la terapia quando viene ristabilita l'alimentazione.

Il dispositivo AirSense 10 dispone di un sensore di luce che regola la luminosità dello schermo in base all'illuminazione della stanza.

Interruzione della terapia

1. Rimuovere la maschera.
2. Premere il pulsante di avvio/stop o se è abilitata la funzione SmartStart, la terapia si interromperà automaticamente dopo qualche secondo.

Il **Rep. Sonno** ora fornisce un sommario della sessione di terapia.



Uso ore—Indica il numero di ore di terapia ricevute nel corso dell'ultima sessione.

Tenuta maschera—Indica il grado di tenuta della maschera:



Buona tenuta della maschera.



Necessita di regolazione; vedere Tenuta msc.

Umidificatore—Indica se l'umidificatore sta funzionando come previsto:



Umidificatore funzionante.



L'umidificatore potrebbe essere guasto. Contattare il fornitore di servizi.

Se il dispositivo è stato impostato dal fornitore di servizi, compariranno anche le voci seguenti:

Eventi per ora—Indica il numero di eventi di apnea e ipopnea verificatisi all'ora.

Maggiori informazioni—Ruotare il selettore di regolazione per scorrere verso il basso e visualizzare maggiori dettagli sui dati di utilizzo.

Modalità di risparmio energetico

Il dispositivo AirSense 10 registra i dati della terapia. Per consentirgli di trasmettere i dati al fornitore di servizi, non si deve scollegare il dispositivo. Si può tuttavia portarlo nella modalità di risparmio energetico per risparmiare elettricità.

Per attivare la modalità di risparmio energetico:

- Tenere premuto per tre secondi il pulsante di avvio/stop.
Il display diventa scuro.

Per uscire dalla modalità di risparmio energetico:

- Premere una volta il pulsante di avvio/stop.
Verrà visualizzata la schermata **Home**.

Le mie opzioni

Il dispositivo AirSense 10 è stato impostato in base alle esigenze dell'utilizzatore dal fornitore di servizi, ma l'utilizzatore può apportarvi delle piccole modifiche per rendere più confortevole la terapia.

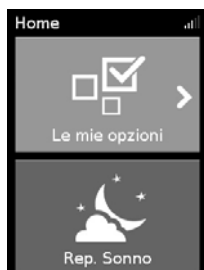

Evidenziare **Le mie opzioni** e premere il selettore per osservare le impostazioni correnti. Da questa posizione si possono personalizzare le opzioni.

T. Rampa

La rampa (T. rampa), prevista per rendere più confortevole l'inizio della terapia, è il periodo durante il quale la pressione aumenta da un valore iniziale basso fino a raggiungere la pressione di trattamento.

L'utilizzatore può impostare il valore T. rampa su Off, da 5 a 45 minuti oppure su Auto. Quando il valore T. rampa è impostato su **Auto**, il dispositivo rileva quando l'utilizzatore si è addormentato e poi la pressione salirà automaticamente al valore prescritto per il trattamento.



Per la regolazione della rampa, procedere nel modo seguente.

1. In **Le mie opzioni**, ruotare il selettore di regolazione per evidenziare **T. rampa** e poi premere il selettore.
2. Ruotare il selettore per regolare la rampa all'impostazione preferita, poi premere per salvare la modifica.

Livello di umidità

L'umidificatore umidifica l'aria e rende la terapia più confortevole. In caso di naso o bocca secca, regolare l'umidificatore su un valore più elevato. Se invece si nota presenza di umidità all'interno della maschera, abbassarlo a un valore inferiore.

È possibile impostare il livello di umidità su Off oppure tra 1 e 8, dove 1 è l'impostazione di umidità più bassa e 8 quella più elevata.



Per la regolazione del livello di umidità, procedere nel modo seguente.

1. In **Le mie opzioni**, ruotare il selettore di regolazione per evidenziare **Livello Umidità** e poi premere il selettore.
2. Ruotare il selettore per regolare il livello di umidità, poi premere per salvare la modifica.

Se si continua ad avere naso o bocca oppure umidità all'interno della maschera, prendere in considerazione l'opportunità di utilizzare il circuito respiratorio riscaldato ClimateLineAir. Il circuito ClimateLineAir insieme a Climate Control eroga una terapia più confortevole.

Test di tenuta della maschera

L'opzione Tenuta msc. è prevista per consentire di valutare e identificare possibili perdite d'aria attorno alla maschera.



Per verificare la tenuta della maschera, procedere nel modo seguente.

1. Indossare la maschera come descritto nella relativa guida all'uso.
2. In **Le mie opzioni**, ruotare il selettore di regolazione per evidenziare **Esegui ten masc** e poi premere il selettore. Il dispositivo inizia a soffiare aria.
3. Regolare la maschera, il relativo cuscinetto e il fissaggio sulla testa per ottenere una **Buona** tenuta.

Per disattivare l'opzione Tenuta msc., premere il selettore di regolazione o il pulsante di avvio/stop. Se non si riesce ad avere una buona tenuta della maschera, rivolgersi al fornitore di servizi.

Altre opzioni

L'apparecchio dispone di altre opzioni personalizzabili.

- Aiuto espiratorio*** Quando è abilitata l'opzione Aiuto espiratorio, potrebbe risultare più facile espirare. Ciò consente all'utilizzatore di abituarsi alla terapia.
- SmartStart*** Quando è abilitata l'opzione SmartStart, la terapia si avvia automaticamente quando si respira dentro la maschera. Quando ci si toglie la maschera, la terapia si interrompe automaticamente dopo qualche secondo.

*Se attivata dal fornitore di servizi.

Cura del dispositivo

Per assicurarsi di ricevere terapia ottimale, è importante pulire con regolarità il dispositivo AirSense 10. Le sezioni che seguono forniscono informazioni su smontaggio, pulizia, verifica e riassetto del dispositivo.

AVVERTENZA

Per ricevere terapia ottimale e prevenire la proliferazione dei germi che possono influire negativamente sulla salute, pulire con regolarità il circuito respiratorio, l'umidificatore e la maschera.

Smontaggio

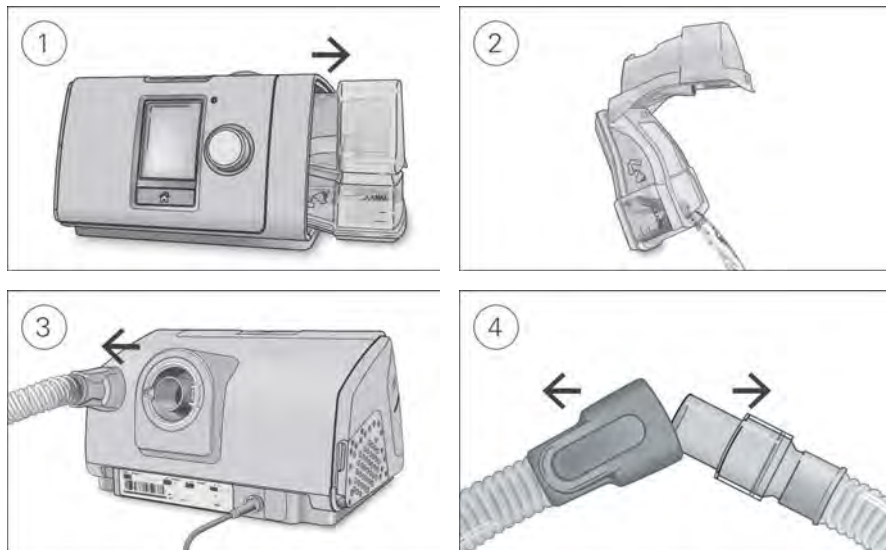

1. Tenere l'umidificatore sulla sommità e sul fondo, premerlo delicatamente ed estrarlo dal dispositivo.
2. Aprire l'umidificatore e gettare l'eventuale acqua rimasta.
3. Tenere il manicotto del circuito respiratorio e allontanarlo delicatamente dal dispositivo.
4. Tenere sia il manicotto del circuito respiratorio che lo snodo della maschera, quindi staccarli con cautela.

Pulizia

Pulire il dispositivo con frequenza settimanale come descritto. Consultare la guida all'uso della maschera per istruzioni dettagliate sulla pulizia della maschera.

1. Lavare l'umidificatore e il circuito respiratorio in acqua tiepida usando un detergente delicato.
2. Sciacquare bene l'umidificatore e il circuito respiratorio e lasciarli asciugare al riparo dalla luce diretta del sole e/o da fonti di calore.
3. Passare un panno asciutto sull'esterno del dispositivo.

Note

- L'umidificatore può essere lavato in lavastoviglie impiegando il ciclo delicato o quello per articoli di vetro (ponendolo esclusivamente sul ripiano superiore). Non lavarlo a temperature superiori a 65 °C.
- Non lavare il circuito respiratorio in lavastoviglie o lavatrice.
- Svuotare l'umidificatore ogni giorno e passarlo accuratamente con un panno pulito monouso. Lasciare asciugare al riparo dalla luce diretta del sole e/o da fonti di calore.

Verifica

Verificare con regolarità che l'umidificatore, il circuito respiratorio e il filtro dell'aria non presentino segni di danni.

1. Verifica dell'umidificatore:
 - Sostituirla se perde o appare incrinata, opaca o usurata.
 - Sostituire la camera di umidificazione se la relativa guarnizione è incrinata o lacerata.
 - Rimuovere eventuali depositi di calcare utilizzando una soluzione di una parte di aceto per uso domestico e 10 parti di acqua.
2. Controllare il circuito respiratorio e sostituirlo se si nota la presenza di fori, lacerazioni o incrinature.
3. Controllare il filtro dell'aria e sostituirlo come minimo ogni sei mesi. Sostituirlo con maggiore frequenza se si notano fori o ostruzioni causate da sporcizia o polvere.

Per sostituire il filtro dell'aria procedere come segue.

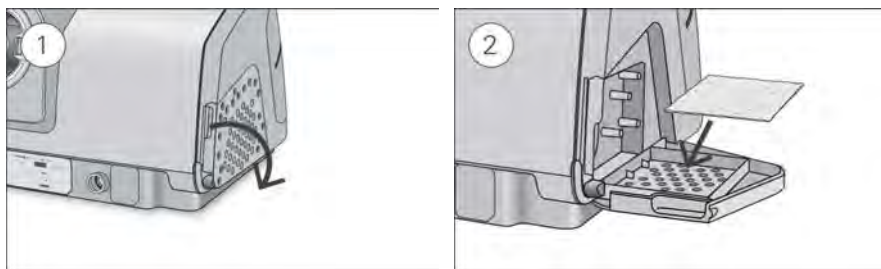

1. Aprire il coperchio del filtro dell'aria ed estrarre il vecchio filtro.
Il filtro dell'aria non è lavabile né riutilizzabile.
2. Installare un nuovo filtro sul relativo coperchio e poi chiudere il coperchio.
Assicurarsi che il filtro dell'aria sia sempre installato, per impedire all'acqua e alla polvere di penetrare nel dispositivo.

Riassemblaggio

Quando l'umidificatore e il circuito respiratorio sono asciutti, si possono riassemblare i componenti.

1. Collegare saldamente il circuito respiratorio alla presa di uscita dell'aria sul retro del dispositivo.
2. Aprire l'umidificatore e riempirlo di acqua a temperatura ambiente fino alla tacca indicante il livello massimo dell'acqua.
3. Chiudere l'umidificatore e introdurlo lateralmente al dispositivo.
4. Connettere la maschera assemblata all'estremità libera del circuito respiratorio.

Dati terapia

L'apparecchio AirSense 10 registra i dati della terapia sia a beneficio dell'utilizzatore che del fornitore di servizi, in modo da consentire a quest'ultimo di apportare modifiche alla terapia se necessario. I dati vengono registrati e poi inviati al fornitore di servizi in modo wireless (se è disponibile una rete wireless) o tramite una scheda SD.

Trasmissione dei dati

L'apparecchio AirSense 10 è predisposto per la comunicazione wireless che permette di trasmettere i dati della terapia al fornitore di servizi e migliorare la qualità della terapia. Si tratta di una funzione opzionale disponibile solo se si decide di farne uso e se è disponibile una rete wireless. Consente anche al fornitore di servizi di aggiornare le impostazioni della terapia in modo più tempestivo o eseguire l'aggiornamento del software dell'apparecchio per garantire che il paziente riceva la migliore terapia possibile.

I dati vengono solitamente trasmessi al termine della terapia. Per assicurare il trasferimento dei dati, lasciare l'apparecchio sempre collegato alla rete elettrica e accertarsi che non sia nella modalità aereo.

Note:

- La trasmissione dei dati della terapia potrebbe non riuscire se l'apparecchio viene usato in una nazione o regione geografica diverse da quelle in cui è stato acquistato.
- La comunicazione wireless dipende dalla disponibilità della rete.
- Gli apparecchi con comunicazione wireless potrebbero non essere disponibili in tutte le regioni geografiche.

Scheda SD

La scheda SD costituisce un metodo alternativo per trasferire al fornitore di servizi i dati della terapia. Il fornitore di servizi potrebbe chiedere all'utilizzatore di inviargli la scheda SD per posta oppure di consegnarla personalmente. Quando indicato dal fornitore di servizi, rimuovere la scheda SD.

Non estrarre la scheda SD dall'apparecchio quando la relativa spia lampeggia, poiché i dati sono in fase di scrittura sulla scheda.

Per rimuovere la scheda SD, procedere nel modo seguente.

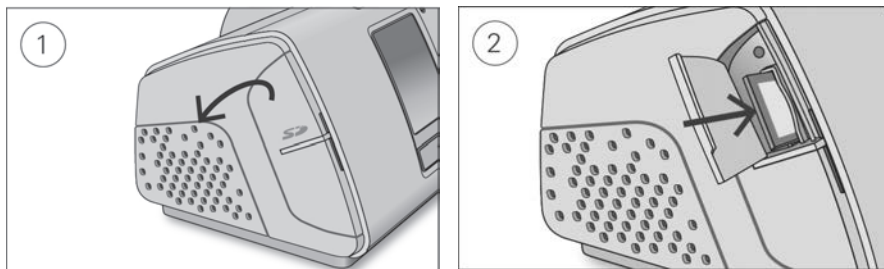

1. Aprire il coperchio dello slot della scheda SD.
2. Spingere la scheda SD per disinsierirla. Estrarre la scheda SD dal dispositivo.
Introdurre la scheda SD nella busta protettiva e inviarla al fornitore di servizi.

Per ulteriori informazioni sulla scheda SD, vedere l'apposita busta protettiva in dotazione con il dispositivo.

Nota: non usare la scheda SD per altri fini.

Viaggi

Il dispositivo AirSense 10 è completamente trasportabile. È sufficiente tenere presente quanto segue:

- Utilizzare l'apposita borsa da viaggio per evitare danni al dispositivo.
- Svuotare l'umidificatore e imballarlo a parte nella borsa da viaggio.
- Assicurarsi di avere il cavo di alimentazione adatto alla regione geografica di destinazione. Per informazioni sull'acquisto, rivolgersi al fornitore di servizi.
- Se si utilizza una batteria esterna, spegnere l'umidificatore per massimizzare la durata d'uso della batteria. Per fare questo impostare su Off il **Livello Umidità**.

Viaggi in aereo

Il dispositivo AirSense 10 può essere portato nella cabina dell'aereo come bagaglio a mano. I dispositivi medici non rientrano nei limiti imposti per i bagagli a mano.

È consentito utilizzare il dispositivo AirSense 10 in aereo in quanto risponde ai requisiti dell'ente statunitense Federal Aviation Administration (FAA). Le lettere di conformità per i viaggi aerei possono essere scaricate e stampate dal sito www.resmed.com.

Quando si utilizza il dispositivo in aereo:

- Accertarsi che l'umidificatore sia completamente vuoto e inserito nel dispositivo. Il dispositivo non funziona se l'umidificatore non è inserito.
- Attivare la **Modalità aereo**.



Per attivare la Modalità aereo:

1. In **Le mie opzioni**, ruotare il selettore di regolazione per evidenziare **Modalità aereo** e poi premere il selettore.
2. Ruotare il selettore per selezionare **On** e poi premerlo per salvare la modifica.

L'icona della Modalità aereo  viene visualizzata in alto a destra del display.

ATTENZIONE



In aereo, non usare il dispositivo con acqua nell'umidificatore, per evitare il rischio di inalare l'acqua in caso di turbolenza.

Risoluzione dei problemi

Si si riscontrano problemi, esaminare quanto di seguito riportato. Se non si riesce a risolvere il problema, contattare il fornitore di servizi o ResMed. Non tentare di aprire il dispositivo.

Risoluzione dei problemi di ordine generale

Problema/Possibile causa	Soluzione
Presenza di perdite d'aria attorno alla maschera	
La maschera potrebbe essere stata indossata nel modo errato.	Accertarsi di indossare la maschera nel modo corretto. Per istruzioni su come indossare correttamente la maschera consultare la guida all'uso della maschera oppure utilizzare la funzione Tenuta msc per controllare la tenuta della maschera.
Naso secco o ostruito	
Il livello di umidità potrebbe essere impostato su un livello troppo basso.	Regolare il livello di umidità. Se si utilizza il circuito respiratorio riscaldato ClimateLineAir, vedere la guida all'uso del ClimateLineAir.
Presenza di goccioline d'acqua sul naso, nella maschera e nel circuito respiratorio	
Il livello di umidità potrebbe essere stato impostato su un valore troppo elevato.	Regolare il livello di umidità. Se si utilizza il circuito respiratorio riscaldato ClimateLineAir, vedere la guida all'uso del ClimateLineAir.
Bocca molto asciutta e secchezza delle fauci	
Potrebbe esserci fuoriuscita di aria dalla bocca.	Aumentare il livello di umidità. Per mantenere chiusa la bocca potrebbe essere necessario utilizzare una mentoniera oppure una maschera oro-nasale.
Sensazione di pressione eccessiva dell'aria all'interno della maschera (troppa aria)	
La rampa potrebbe essere disattivata.	Usare l'opzione T. rampa.
Sensazione di pressione insufficiente dell'aria all'interno della maschera (sensazione di non ricevere abbastanza aria)	
La rampa potrebbe essere in funzione.	Attendere che la pressione dell'aria salga, o disattivare T. rampa.
Il display è nero	
La retroilluminazione del display potrebbe essere stata disattivata. Si spegne automaticamente dopo un breve tempo.	Premere Home oppure il selettore di regolazione per riattivarla.
L'alimentazione potrebbe non essere collegata.	Collegare l'alimentatore e assicurarsi che la spina sia inserita fino in fondo.

Problema/Possibile causa	Soluzione
La terapia è stata interrotta, ma il dispositivo continua a soffiare aria	
L'apparecchio si sta raffreddando.	L'apparecchio genera una piccola quantità di aria per evitare condensa nel circuito respiratorio. Si interromperà automaticamente dopo 30 minuti.
Perdite dall'umidificatore	
L'umidificatore potrebbe non essere assemblato correttamente.	Controllare che non vi siano danni e riassemblare in modo corretto l'umidificatore.
L'umidificatore potrebbe essere danneggiato o incrinato.	Richiedere al proprio fornitore di servizi una camera di umidificazione di ricambio.
I dati della terapia non sono stati inviati al fornitore di servizi	
La copertura della rete wireless potrebbe essere insufficiente.	Assicurarsi che il dispositivo sia posizionato in modo da consentire la comunicazione wireless (ovvero che sia appoggiato sul comodino, e non riposto in un cassetto o sul pavimento). L'icona dell'intensità del segnale wireless  indica una buona copertura quando vengono visualizzate tutte le barre, e una copertura insufficiente quando compaiono poche barre.
L'icona indicante l'assenza di collegamento wireless  viene visualizzata sull'angolo in alto a destra del display. Assenza di rete wireless.	Assicurarsi che il dispositivo sia posizionato in modo da consentire la comunicazione wireless (ovvero che sia appoggiato sul comodino, e non riposto in un cassetto o sul pavimento). Se si sono ricevute istruzioni in tal senso, inviare la scheda SD al fornitore di servizi. La scheda SD contiene anche i dati sulla terapia.
Il dispositivo potrebbe essere in Modalità aereo.	Disabilitare la Modalità aereo; vedere Viaggiare in aereo.
Il trasferimento dei dati non è abilitato per l'apparecchio in uso.	Discutere le impostazioni con il fornitore di servizi.
Lo schermo e i pulsanti lampeggiano	
È in corso l'aggiornamento del software.	L'aggiornamento del software si completa in 10 minuti circa.

Messaggi del dispositivo

Messaggi del dispositivo/Possibile causa	Soluzione
Alte perdite, verifica vasca, guarnizione o coperchio laterale	
L'umidificatore potrebbe non essere inserito correttamente.	Accertarsi di averlo inserito nel modo corretto.
La guarnizione dell'umidificatore potrebbe non essere stata inserita correttamente.	Aprire l'umidificatore e assicurarsi che la guarnizione sia inserita correttamente.
Alte perdite rilevate, collegare il circuito	
Il circuito respiratorio potrebbe non essere collegato correttamente.	Assicurarsi che entrambe le estremità del circuito respiratorio siano collegate correttamente.

Messaggi del dispositivo/Possibile causa	Soluzione
La maschera potrebbe essere stata indossata nel modo errato.	Accertarsi di indossare la maschera nel modo corretto. Per istruzioni su come indossare correttamente la maschera consultare la guida all'uso della maschera oppure utilizzare la funzione Tenuta msc per controllare la tenuta della maschera.
Circuito ostruito, verificare il circuito	
Il circuito respiratorio potrebbe essere ostruito.	Controllare il circuito respiratorio e rimuovere eventuali ostruzioni. Premere il selettore di regolazione per eliminare il messaggio, quindi premere il pulsante di avvio/stop per riavviare il dispositivo.
Errore scheda SD, rimuovere scheda e premere Avvio per avviare terapia	
La scheda SD potrebbe non essere inserita correttamente.	Rimuovere la scheda SD e reinserirla.
Scheda in sola lettura. Togli, sblocca e reinserisci scheda SD	
L'interruttore della scheda SD potrebbe essere nella posizione di blocco (sola lettura).	Spostare l'interruttore della scheda SD dalla posizione di blocco  a quella di sblocco  e poi reinserire la scheda.
Guasto di sistema, vedere guida per l'utente. Errore 004	
Il dispositivo potrebbe essere stato lasciato in un ambiente caldo.	Lasciarlo raffreddare prima di utilizzarlo nuovamente. Staccare l'alimentatore e poi ricollegarlo per riavviare il dispositivo.
Il filtro dell'aria potrebbe essere ostruito.	Controllare il filtro dell'aria e sostituirlo se presenta ostruzioni. Staccare l'alimentatore e poi ricollegarlo per riavviare il dispositivo.
Il circuito respiratorio potrebbe essere ostruito.	Controllare il circuito respiratorio e rimuovere eventuali ostruzioni. Premere il selettore di regolazione per eliminare il messaggio, quindi premere il pulsante di avvio/stop per riavviare il dispositivo.
Possibile presenza di acqua nel circuito respiratorio.	Svuotare l'acqua dal circuito. Staccare l'alimentatore e poi ricollegarlo per riavviare il dispositivo.
Tutti gli altri messaggi di errore, ad esempio, Guasto di sistema, vedere guida per l'utente. Errore 0XX	
Si è verificato un errore irrimediabile sul dispositivo.	Rivolgersi al fornitore di servizi. Non aprire il dispositivo.

Riassemblaggio delle parti

Alcune delle parti del dispositivo sono previste per staccarsi facilmente, per evitare di provocare danni alle parti stesse. Sono facilmente riasssemblabili come descritto sotto.

Per inserire la guarnizione dell'umidificatore procedere nel modo seguente.

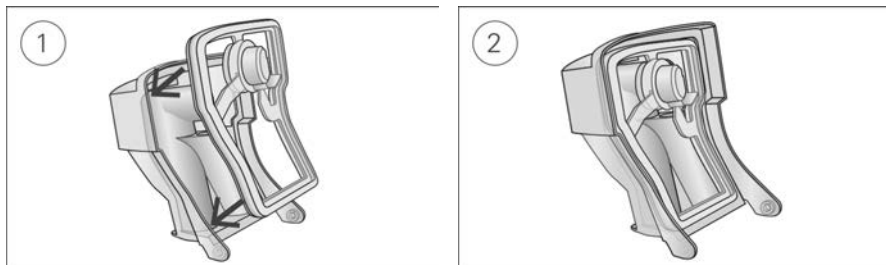

1. Collocare la guarnizione nel coperchio.
2. Premere sulla guarnizione tutto attorno ai bordi fino a posizionarla bene in sede.

Per riassemblare il coperchio dell'umidificatore procedere nel modo seguente.

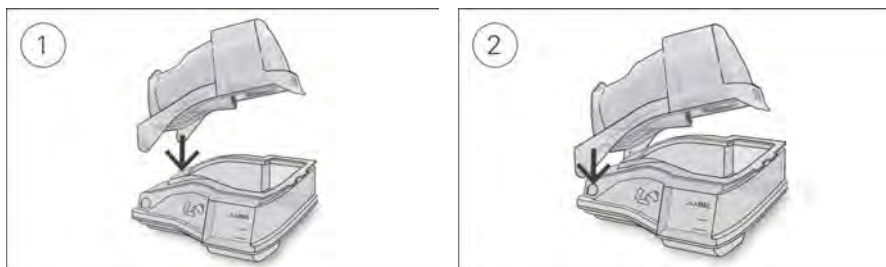

1. Inserire un lato del coperchio nel foro a perno della base.
2. Far scivolare l'altro lato lungo il bordo in rilievo finché non scatta in sede.

AVVERTENZA

- Assicurarsi di disporre il circuito respiratorio in modo che non si leghi attorno alla testa o al collo.
- Verificare regolarmente che i cavi di alimentazione, l'alimentatore e gli altri cavi non presentino segni di danneggiamento o usura. In caso contrario, interrompere l'uso e sostituire.
- Tenere il cavo di alimentazione lontano da fonti di calore.
- In caso di cambiamenti inspiegabili relativamente alle prestazioni del dispositivo, rumori insoliti se avvertiti, caduta o uso improprio del dispositivo o dell'alimentatore o rottura dell'involucro, interrompere l'uso e rivolgersi al fornitore di servizi o al centro assistenza ResMed della propria zona.
- Non aprire né modificare il dispositivo. Il dispositivo non contiene parti la cui manutenzione e riparazione possano essere effettuate dall'utente. Le riparazioni e la manutenzione devono essere eseguite esclusivamente da personale tecnico autorizzato ResMed.

- Pericolo di folgorazione. Non immergere in acqua il dispositivo, l'alimentatore o il cavo di alimentazione. Nel caso in cui il dispositivo, internamente o esternamente, dovesse venire a contatto con dei liquidi, scollegarlo dall'alimentazione e lasciare che i componenti si asciughino. Scollegare sempre il dispositivo dalla presa di corrente prima della pulizia e verificare che tutte le parti siano asciutte prima di ricollegarlo.
- Non utilizzare ossigeno supplementare mentre si fuma o in presenza di fiamme libere.
- Prima di attivare l'erogazione di ossigeno verificare sempre che il dispositivo sia acceso e che generi un flusso d'aria. L'erogazione di ossigeno va sempre disattivata prima di spegnere il dispositivo, di modo che l'ossigeno inutilizzato non si accumuli all'interno dell'involucro del dispositivo, con conseguente rischio di incendio.
- Non eseguire interventi di manutenzione mentre il dispositivo è in funzione.
- L'apparecchio non va utilizzato in prossimità di altri dispositivi o sopra o sotto di essi. Se fosse necessario farlo, l'apparecchio deve essere monitorato per verificarne il corretto funzionamento in tale configurazione.
- Si sconsiglia l'uso di accessori diversi da quelli specificati per l'apparecchio. Essi potrebbero infatti causare un aumento delle emissioni o una diminuzione dell'immunità dell'apparecchio.
- Controllare regolarmente il filtro antibatterico per verificare la presenza di umidità o di altri elementi di contaminazione, in particolare durante la nebulizzazione o l'umidificazione. Se tale procedura non viene applicata, potrebbero crearsi resistenze all'interno del circuito respiratorio.

ATTENZIONE

- Con questo dispositivo usare esclusivamente componenti e accessori ResMed. I componenti non forniti da ResMed possono ridurre l'efficacia del trattamento e/o danneggiare il dispositivo.
- Con questo dispositivo usare esclusivamente maschere con sistema di esalazione per la CO₂ raccomandate da ResMed o prescritte dal medico curante. Indossando la maschera senza che il dispositivo cominci a insufflare aria si rischia di reinspirare l'aria espirata. Assicurarsi che i fori di sfiatione della maschera siano aperti e non ostruiti, per mantenere il flusso corretto di aria nella maschera.
- Assicurarsi che il dispositivo non sia collocato in una posizione dove possa venire urtato o dove qualcuno possa inciampare nel suo cavo d'alimentazione.
- L'ostruzione del circuito respiratorio e/o dell'ingresso dell'aria del dispositivo durante il funzionamento può comportare il surriscaldamento del dispositivo stesso.
- Mantenere l'ambiente circostante il dispositivo asciutto, libero, da biancheria da letto, indumenti o altri oggetti che possano ostruire l'ingresso dell'aria o coprire l'alimentatore.
- Non posizionare il dispositivo su un lato, per impedire che l'acqua possa penetrare al suo interno.
- Una configurazione errata del sistema può comportare una lettura erronea della pressione nella maschera. Verificare che il sistema sia configurato correttamente.
- Per la pulizia del dispositivo, dell'umidificatore o del circuito respiratorio, non usare soluzioni a base di candeggina, cloro, alcool o sostanze aromatiche e neppure oli profumati o saponi idratanti o antibatterici. Tali soluzioni possono causare danni o influire negativamente sulle prestazioni dell'umidificatore e ridurre la durata d'uso dei prodotti. L'esposizione al fumo, compreso il fumo di sigaretta, sigaro o pipa, nonché all'ozono o ad altri gas, può danneggiare il dispositivo. I danni causati da quanto sopra non sono coperti dalla garanzia limitata di ResMed.
- Se si utilizza l'umidificatore, appoggiare sempre il dispositivo su una superficie piana a un livello più basso della testa per impedire che la maschera e il circuito respiratorio si riempiano di acqua.

- Lasciare raffreddare l'umidificatore per dieci minuti prima di toccarlo per consentire all'acqua di raffreddarsi e assicurarsi che l'umidificatore non sia eccessivamente caldo al tatto.
- Prima di trasportare il dispositivo, assicurarsi che l'umidificatore sia vuoto.

Nota: Qualora si verificassero gravi incidenti in relazione a questo dispositivo, informare ResMed e le autorità competenti nel proprio Paese.

Dati tecnici

Le unità sono espresse in cm H₂O e hPa. 1 cm H₂O equivale a 0,98 hPa.

Alimentatore da 90 W

Intervallo di ingresso c.a.:	100–240 V, 50–60 Hz 1,0–1,5 A, Classe II 115 V, 400 Hz, 1,5 A, Classe II (valori nominali per l'uso in aereo)
Uscita in c.c.:	24 V \equiv 3,75 A
Assorbimento medio di potenza:	53 W (57 VA)
Assorbimento massimo di potenza:	104 W (108 VA)

Condizioni ambientali

Temperatura di esercizio:	tra +5 °C e +35 °C Nota: il flusso d'aria prodotto da questo dispositivo terapeutico per la respirazione può avere una temperatura superiore alla temperatura dell'ambiente. Il dispositivo può essere usato in sicurezza anche in presenza di condizioni termiche ambientali estreme (40 °C).
Umidità di esercizio:	10-95% di umidità relativa non condensante
Altitudine d'esercizio:	Dal livello del mare a 2,591 m; intervallo di pressione dell'aria: da 1,013 hPa a 738 hPa
Temperatura di conservazione e trasporto:	tra -20 °C e +60 °C
Umidità di conservazione e trasporto:	5-95% di umidità relativa non condensante

Compatibilità elettromagnetica

L'apparecchio AirSense 10 è conforme a tutti i requisiti di compatibilità elettromagnetica (EMC) disposti dalla norma CEI 60601-1-2:2014 per ambienti residenziali, commerciali e dell'industria leggera. Si consiglia di tenere i dispositivi di comunicazione mobile ad almeno 1 m di distanza dall'apparecchio.

Le informazioni su emissioni e immunità elettromagnetica di questo apparecchio ResMed si trovano sul sito www.resmed.com/downloads/devices

Classificazione: EN 60601-1:2006/A1:2013

Classe II (doppio isolamento), Tipo BF, grado di protezione IP22 contro l'ingresso.

Sensori

Sensore di pressione:	Situato internamente in corrispondenza dell'uscita dell'apparecchio, di tipo a pressione relativa, tra 0 e 40 cm H ₂ O (tra 0 e 40 hPa)
Sensore di flusso:	Situato internamente in corrispondenza dell'ingresso dell'apparecchio, di tipo a portata di massa digitale, tra -70 e +180 L/min

Pressione massima in regime stazionario in condizione di singolo guasto

Il dispositivo si spegne in presenza di un singolo guasto se la pressione in regime stazionario supera:

30 cm H₂O (30 hPa) per più di 6 s o 40 cm H₂O (40 hPa) per più di 1 s.

Emissione acustica

Livello di pressione misurato in conformità alla norma ISO 80601-2-70:2015 (modalità CPAP):

SlimLine: 25 dBA con incertezza di 2 dBA

Standard: 25 dBA con incertezza di 2 dBA

SlimLine o Standard e umidificazione: 27 dBA con incertezza di 2 dBA

Livello di potenza misurato in conformità alla norma ISO 80601-2-70:2015 (modalità CPAP):

SlimLine: 33 dBA con incertezza di 2 dBA

Standard: 33 dBA con incertezza di 2 dBA

SlimLine o Standard e umidificazione: 35 dBA con incertezza di 2 dBA

Numero binario emissioni acustiche dichiarate secondo la norma ISO 4871:1996.

Caratteristiche fisiche (dispositivo e umidificatore)

Dimensioni (A x L x P): 116 mm x 255 mm x 150 mm

Presa di uscita dell'aria (conforme allo standard ISO 5356-1:2015): 22 mm

Peso (dispositivo e umidificatore riutilizzabile): 1,248 g

Fabbricazione dell'involucro: Materiale termoplastico ignifugo

Capacità d'acqua: 380 ml fino alla linea massima di riempimento

Materiale dell'umidificatore riutilizzabile: Plastica stampata a iniezione, acciaio inossidabile e guarnizione in silicone

Temperatura

Piastra riscaldante (max): 68 °C

Soglia dell'interruttore termico: 74 °C

Temperatura massima del gas: ≤ 41 °C

Filtro dell'aria

Standard: Materiale: Fibra di poliestere non tessuta
Arrestanza media: >75% per particelle di polvere da 7 micron

Ipoallergenico: Materiale: Fibre di acrilico e polipropilene su di un supporto in polipropilene
Efficacia: >98% per particelle di polvere da 7-8 micron; >80% per particelle di polvere da 0,5 micron

Uso in aereo

ResMed attesta che il dispositivo è conforme ai requisiti della sezione 21, categoria M della norma RTCA/DO-160 della FAA (Federal Aviation Administration) ed è pertanto idoneo a tutte le fasi dei viaggi aerei.

Modulo wireless

Tecnologia usata: 4G, 3G, 2G

Si consiglia di tenere l'apparecchio a una distanza minima di 2 cm dal corpo durante il suo funzionamento. Questa precauzione non vale per le maschere, i circuiti o gli accessori. La tecnologia potrebbe non essere disponibile in tutte le regioni geografiche.

Dichiarazione di conformità (dichiarazione di conformità alla direttiva sulle apparecchiature radio)

ResMed dichiara che l'apparecchio AirSense 10 (modelli 370xx o 371xx) è conforme ai requisiti essenziali e alle altre disposizioni pertinenti della Direttiva 2014/53/UE (RED). Una copia della dichiarazione di conformità può essere consultata presso Resmed.com/productsupport

L'apparecchiatura radio 2G opera con le seguenti bande di frequenza e potenza massima in radiofrequenza:

GSM 850/900: 35 dBm

GSM 1800/1900: 32 dBm

Il dispositivo 4G può essere utilizzato in tutti i paesi europei senza alcuna limitazione.

Tutti i dispositivi ResMed sono classificati come dispositivi medici ai sensi della Direttiva concernente i dispositivi medici. Le

etichette del prodotto e i materiali stampati recanti la marcatura  0123 fanno riferimento alla Direttiva del Consiglio 93/42/CEE, incluso l'emendamento alla Direttiva sui dispositivi medici (2007/47/CE).

Gamma della pressione operativa

AutoSet, CPAP: da 4 a 20 cm H₂O (da 4 a 20 hPa)

Ossigeno supplementare

Flusso massimo: 4 l/min

Percorso del flusso pneumatico

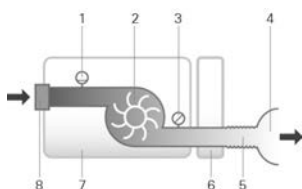

1. Sensore di flusso
2. Turbina
3. Sensore di pressione
4. Maschera
5. Circuito respiratorio
6. Umidificatore
7. Dispositivo
8. Filtro d'ingresso

Durata

Dispositivo, alimentatore: 5 anni
Umidificatore riutilizzabile: 2,5 anni
Circuito respiratorio: 6 mesi

Informazioni di carattere generale

Il paziente è l'operatore previsto.

Prestazioni dell'umidificatore

Pressione in maschera cm H ₂ O (hPa)	Uscita % UR a 17 °C	Uscita % UR a 22 °C	Uscita nominale sistema UA ¹ , BTPS ²	
	temperatura ambiente Impostazione 4	temperatura ambiente Impostazione 8	Impostazione 4	Impostazione 8
4	85	100	6	>10
10	85	100	6	>10
20	85	90	6	>10

¹ UA – Umidità assoluta in mg/l

² BTPS – Temperatura corporea e pressione saturata di vapore acqueo.

Circuito respiratorio

Circuito respiratorio	Materiale	Lunghezza	Diametro interno
ClimateLineAir	Plastica flessibile e componenti elettrici	2 m	15 mm
ClimateLineAir Oxy	Plastica flessibile e componenti elettrici	1,9 m	19 mm
SlimLine	Plastica flessibile	1,8 m	15 mm
Standard	Plastica flessibile	2 m	19 mm

Soglia dell'interruttore termico del circuito respiratorio riscaldato: ≤ 41 °C

Note

- Il fabbricante si riserva il diritto di modificare queste specifiche senza preavviso.
- L'estremità con connettore elettrico del circuito respiratorio riscaldato è compatibile solo con l'uscita dell'aria all'estremità del dispositivo e non deve essere collegata alla maschera.
- Non usare circuiti respiratori elettricamente conduttivi o antistatici.
- Le impostazioni di temperatura e umidità relativa visualizzate non sono valori misurati.

Valori visualizzati

Valore	Gamma	Risoluzione di visualizzazione
Sensore di pressione alla presa di uscita dell'aria:		
Pressione nella maschera	4–20 cm H ₂ O (4–20 hPa)	0,1 cm H ₂ O (0,1 hPa)
Valori derivati dal flusso:		
Perdite	0–120 l/min	1 l/min

Valore	Accuratezza
Misurazione della pressione ¹ :	
Pressione nella maschera ²	$\pm[0,5 \text{ cm H}_2\text{O} (0,5 \text{ hPa}) + 4\% \text{ del valore misurato}]$
Flusso e valori derivati dal flusso ¹ :	
Flusso	Valore maggiore tra ± 6 l/min o 10% della lettura, a un flusso positivo compreso tra 0 e 150 l/min
Perdite ²	± 12 l/min o 20% della lettura, a seconda di quale è maggiore, tra 0 e 60 l/min

¹ I risultati sono espressi in condizioni STPD (temperatura e pressione standard, asciutto).

² Il grado di accuratezza può essere ridotto dalla presenza di perdite d'aria, ossigeno supplementare, volume corrente <100 ml o ventilazione minuto <3 l/min.

³ Accuratezza della misurazione verificata ai sensi della norma 10651-6:2009 per gli apparecchi di supporto ventilatorio per uso domiciliare (Figura 101 e Tabella 101) utilizzando i flussi nominali di ventilazione maschera ResMed.

Incertezze del sistema di misurazione

In conformità alla norma ISO 80601-2-70:2015 l'incertezza di misura dell'apparecchiatura di test del fabbricante è:

Per le misure del flusso	$\pm 1,5$ l/min o $\pm 2,7\%$ della lettura, a seconda di quale è maggiore
Per le misure del volume (<100 ml)	± 5 ml o 6% della lettura, a seconda di quale è maggiore
Per le misure del volume (≥ 100 ml)	± 20 ml o 3% della lettura, a seconda di quale è maggiore
Per le misure della pressione statica	$\pm 0,15$ cm H ₂ O (hPa)
Per le misure della pressione dinamica	$\pm 0,27$ cm H ₂ O (hPa)
Per le misure del tempo	± 10 ms

Nota: le precisioni indicate in ISO 80601-2-70:2015 e i risultati dei test forniti nel presente manuale per questi elementi includono già la relativa incertezza delle misurazioni indicata nella tabella precedente.

Grado di accuratezza della pressione

Massima variazione della pressione statica a 10 cm H₂O (10 hPa) secondo la norma ISO 80601-2-70:2015

	Circuito respiratorio Standard	Circuito respiratorio SlimLine
Senza umidificazione	$\pm 0,5$ cm H ₂ O ($\pm 0,5$ hPa)	$\pm 0,5$ cm H ₂ O ($\pm 0,5$ hPa)
Con umidificazione	$\pm 0,5$ cm H ₂ O ($\pm 0,5$ hPa)	$\pm 0,5$ cm H ₂ O ($\pm 0,5$ hPa)

Massima variazione della pressione dinamica secondo la norma ISO 80601-2-70:2015

Apparecchio senza umidificazione e circuito respiratorio Standard / Apparecchio con umidificazione e circuito respiratorio Standard

Pressione [cm H ₂ O (hPa)]	10 BPM	15 BPM	20 BPM
4	0,5 / 0,5	0,5 / 0,5	0,8 / 0,8
8	0,5 / 0,5	0,5 / 0,5	0,8 / 0,8
12	0,5 / 0,5	0,5 / 0,5	0,8 / 0,8
16	0,5 / 0,5	0,5 / 0,5	0,8 / 0,8
20	0,5 / 0,5	0,5 / 0,5	0,8 / 0,8

Apparecchio senza umidificazione e circuito respiratorio SlimLine / Apparecchio con umidificazione e circuito respiratorio SlimLine

Pressione [cm H ₂ O (hPa)]	10 BPM	15 BPM	20 BPM
4	0,5 / 0,5	0,5 / 0,5	0,8 / 0,8
8	0,5 / 0,5	0,5 / 0,5	0,8 / 0,8
12	0,5 / 0,5	0,5 / 0,5	0,8 / 0,8
16	0,5 / 0,5	0,5 / 0,5	0,8 / 0,8
20	0,5 / 0,5	0,5 / 0,5	0,8 / 0,8

Flusso (massimo) alle pressioni impostate

I valori seguenti sono misurati in conformità alla norma ISO 80601-2-70:2015 all'estremità del circuito respiratorio specificato.

Pressione	AirSense 10 e Standard	AirSense 10, umidificazione e Standard	AirSense 10 e SlimLine	AirSense 10, umidificazione e ClimateLineAir
cm H ₂ O (hPa)	l/min	l/min	l/min	l/min
4	180	143	162	151
8	168	135	151	142
12	157	136	140	135
16	144	134	128	121
20	131	123	117	109

Resistenza al flusso

La tabella illustra la resistenza al flusso del circuito respiratorio:

Circuito respiratorio	Al flusso (L/min) con una pressione di 20 cm H ₂ O	Resistenza al flusso (cm H ₂ O/L/min)	
		Circuito respiratorio con gomito	Solo circuito respiratorio
Standard	30	0,006	0,005
	15	0,005	0,004
SlimLine	30	0,008	0,007
	15	0,006	0,006
ClimateLineAir	30	-	0,011
	15	-	0,008
ClimateLineAir Oxy	30	-	0,004
	15	-	0,002















Compliance

La tabella illustra la compliance del circuito respiratorio:



Circuito respiratorio	Compliance (cm H ₂ O/L/min) alla pressione di 60 cm H ₂ O	
	Circuito respiratorio con gomito	Solo circuito respiratorio
Standard	1,074	1,056
SlimLine	0,467	0,454
ClimateLineAir	-	0,482
ClimateLineAir Oxy	-	0,729



Simboli



I seguenti simboli possono apparire sul prodotto o sulla confezione.

 Leggere le istruzioni prima dell'uso.  Indica un'avvertenza o una precauzione  Seguire le istruzioni prima dell'uso.  Fabbricante. **EC REP** Rappresentante autorizzato per l'Europa. **LOT** Codice partita. **REF** Numero di catalogo. **SN** Numero di serie. **DN** Numero del dispositivo.  On / Off.  Peso del dispositivo. **IP22** Protetto dall'ingresso di oggetti di dimensioni simili a un dito e da gocciolamento d'acqua quando inclinato fino a 15 gradi rispetto all'orientamento specificato.  Corrente continua.  Parte applicata di tipo BF.  Dispositivo di classe II.  Limite di umidità.  Limite di temperatura.  Radiazione non-ionizzante.  Logo 1 del controllo dell'inquinamento per la Cina.   Logo 2 del controllo dell'inquinamento per la Cina.

Rx Only Solo su prescrizione. (Negli Stati Uniti, la legge federale limita la vendita di questi apparecchi solo per conto o per decisione di un medico.)  **MAX** Livello massimo dell'acqua.  Usare esclusivamente acqua distillata.

 Altitudine d'esercizio.   Limite di pressione atmosferica.

 È conforme alla sezione 21, categoria M della norma RTCA DO-160.  Data di fabbricazione.

 Disattivazione allarme.  Importatore. **MD** Dispositivo medico.

Verdere il glossario dei simboli presso ResMed.com/symbols.



Informazioni ambientali

Questo apparecchio deve essere smaltito separatamente e non insieme ai rifiuti urbani non differenziati. Per smaltire l'apparecchio bisogna servirsi degli appositi sistemi di raccolta, riutilizzo e riciclo disponibili nel proprio Paese. L'uso di questi sistemi di raccolta, riutilizzo e riciclo ha lo scopo di ridurre l'impatto sulle risorse naturali e impedire a sostanze nocive di danneggiare l'ambiente.

Per informazioni su questi sistemi, contattare l'ente locale preposto allo smaltimento dei rifiuti. Il simbolo del cestino barrato invita a fare uso di questi sistemi di smaltimento. Per informazioni sulla raccolta e sullo smaltimento del proprio apparecchio ResMed, contattare la sede o il distributore locale ResMed più vicini, oppure visitare il sito www.resmed.com/environment.

Manutenzione

L'apparecchio AirSense 10 è realizzato al fine di operare in maniera sicura e affidabile purché lo si faccia funzionare secondo le istruzioni fornite da ResMed. In presenza di segni di usura o dubbi sul suo corretto funzionamento, ResMed raccomanda che l'apparecchio AirSense 10 venga ispezionato e sottoposto a manutenzione da parte di un centro di assistenza autorizzato ResMed. In tutti gli altri casi, di norma manutenzione e ispezione non sono necessarie durante la durata di vita utile per la quale l'apparecchio è progettato.

Garanzia limitata

ResMed Pty Ltd (di seguito "ResMed") garantisce il prodotto da difetti dei materiali o di fabbricazione per il periodo sotto indicato a partire dalla data di acquisto.

Prodotto	Periodo di garanzia
<ul style="list-style-type: none"> • Maschere (compresi telaio, cuscinetto, copricapo e tubi), esclusi gli apparecchi monouso • Accessori, esclusi gli apparecchi monouso • Sensori delle pulsazioni da dito di tipo flessibile • Camere dell'acqua per umidificatori 	90 giorni
<ul style="list-style-type: none"> • Batterie per l'uso in sistemi di alimentazione a batteria interna o esterna ResMed 	6 mesi
<ul style="list-style-type: none"> • Sensori delle pulsazioni da dito di tipo a clip • Moduli dati per apparecchi CPAP e bilevel • Ossimetri/saturimetri e relativi adattatori di apparecchi CPAP e bilevel • Umidificatori e camere dell'acqua per umidificatori di cui è possibile la pulizia • Apparecchi di controllo della titolazione 	1 anno
<ul style="list-style-type: none"> • Apparecchi CPAP, bilevel e di ventilazione (compresi gli alimentatori esterni) • Accessori per batterie • Dispositivi di screening/diagnostica portatili 	2 anni

La garanzia è disponibile solo per l'acquirente originale. Non è trasferibile.

Durante il periodo della garanzia, se il prodotto dovesse risultare difettoso in condizioni d'uso normale, ResMed provvederà a riparare o sostituire, a sua discrezione, il prodotto difettoso o i suoi componenti.

Questa garanzia limitata non comprende: a) danni causati da uso improprio, abuso, modifica o alterazione del prodotto; b) riparazioni effettuate da tecnici non espressamente autorizzati da ResMed a compiere tali riparazioni; c) danni o contaminazione causati da fumo di sigaretta, pipa, sigaro o altra fonte; d) danni causati dall'esposizione all'ozono, all'ossigeno attivato o ad altri gas; ed e) danni causati da infiltrazioni d'acqua su un dispositivo elettronico o al suo interno.

La garanzia non si applica a prodotti venduti, o rivenduti, fuori dalla regione in cui sono stati originariamente acquistati. Per un prodotto acquistato in un paese dell'Unione Europea ("UE") o dell'Associazione europea di libero scambio ("AELS"), "regione" indica l'UE e l'AELS.

La garanzia in caso di difetti del prodotto può essere fatta valere solo dall'acquirente originale presso il luogo d'acquisto.

Questa garanzia sostituisce qualsiasi altra assicurazione, implicita o esplicita, ivi comprese le assicurazioni implicite di commerciabilità e idoneità a un dato scopo. Alcuni Paesi o regioni non consentono di fissare limitazioni temporali alle garanzie implicite, e la limitazione di cui sopra potrebbe pertanto non essere applicabile nel vostro caso.

ResMed non si assume alcuna responsabilità per qualsivoglia danno collaterale o indiretto dovuto alla vendita, all'installazione o all'uso di uno dei suoi prodotti. Alcuni Paesi o regioni non consentono di fissare limitazioni o esclusioni in materia di danni collaterali o indiretti, e la limitazione di cui sopra potrebbe pertanto non essere applicabile nel vostro caso.

Questa garanzia conferisce all'acquirente diritti legali specifici, oltre a quelli eventualmente previsti dalle singole regioni. Per ulteriori informazioni sui diritti previsti dalla garanzia, rivolgersi al fornitore o ufficio ResMed locale.

Visitare ResMed.com per le ultime informazioni sulla garanzia limitata di ResMed.

Ulteriori informazioni

In caso di domande o necessità di ulteriori informazioni su come usare il dispositivo, rivolgersi al fornitore di servizi.

Welkom

De AirSense™ 10 AutoSet™ en de AirSense 10 Elite zijn ResMed's hoogwaardige apparaten met automatisch aanpassende druk en Continuous Positive Airway Pressure (CPAP).

WAARSCHUWING

- Lees deze hele handleiding alvorens het apparaat te gebruiken.
- Gebruik het apparaat overeenkomstig het in deze handleiding vermelde beoogde gebruik.
- Als de informatie in deze handleiding afwijkt van het advies van de voorschrijvend arts, moet het advies van de arts worden opgevolgd.

Indicaties voor gebruik

AirSense 10 AutoSet

Het AirSense 10 AutoSet zelfinstellende apparaat wordt geïndiceerd voor de behandeling van obstructieve slaapapneu (OSA) bij patiënten die meer dan 30 kg wegen. Het is bedoeld voor gebruik thuis en in het ziekenhuis.

De bevochtiger is bestemd voor gebruik bij één patiënt in de thuisomgeving en voor hergebruik in een ziekenhuis-/instellingsomgeving.

AirSense 10 Elite

Het AirSense 10 Elite-apparaat wordt geïndiceerd voor de behandeling van obstructieve slaapapneu (OSA) bij patiënten die meer dan 30 kg wegen. Het is bedoeld voor gebruik thuis en in het ziekenhuis.

De bevochtiger is bestemd voor gebruik bij één patiënt in de thuisomgeving en voor hergebruik in een ziekenhuis-/instellingsomgeving.

Klinische voordelen

Het klinische voordeel van CPAP-therapie is minder apneus, hypopneus en slaperigheid en een betere levenskwaliteit.

Het klinische voordeel van bevochtiging is een vermindering van de neveneffecten van positieve drukbeademing.

Contra-indicaties

Positieve drukbeademingstherapie kan een contra-indicatie vormen bij sommige patiënten met de volgende reeds bestaande aandoeningen:

- ernstige longziekten met bullae
- pneumothorax
- pathologisch lage bloeddruk
- dehydratie
- cerebrospinale vloeistoflekkage, recente craniale chirurgische ingrepen, of trauma.

Nadelige effecten

Ongebruikelijke pijn op de borst, zware hoofdpijn of een toename van het ademtekort dient u te melden bij uw voorschrijvend arts. Een acute infectie van de bovenste luchtwegen kan een tijdelijke onderbreking van de behandeling noodzakelijk maken.

De volgende bijverschijnselen kunnen zich voordoen tijdens de behandeling met het apparaat:

- uitdroging van neus, mond of keel
- neusbloedingen
- opgeblazen gevoel
- pijn aan oren of sinus
- oogirritatie
- huiduitslag.

In een oogopslag

De AirSense 10 omvat het volgende:

- Apparaat
- HumidAir™-bevochtiger (indien geleverd)
- Luchtslang
- Voedingseenheid
- Reistas
- SD-kaart (niet in alle apparaten beschikbaar).

Neem contact op met uw zorgverlener voor het assortiment accessoires die leverbaar zijn voor gebruik met het apparaat, waaronder:

- Luchtslang (verwarmd en niet-verwarmd): ClimateLineAir™, SlimLine™, ClimateLineAir Oxy, standaard
- Zijdeksel voor gebruik zonder de bevochtiger
- Filter: Hypoallergeen filter, standaardfilter
- Air10™ DC/DC-omvormer
- SD-kaartlezer
- Air10 oxymeteradapter
- Air10 USB-adapter
- Power Station II
- Air10-slangbocht

Over uw apparaat



- | | | | |
|---|-------------------------------|---|----------------------|
| 1 | Luchtuitlaat | 5 | HumidAir-bevochtiger |
| 2 | Luchtfilterdeksel | 6 | Scherm |
| 3 | Voedingsaansluiting | 7 | Adapterdeksel |
| 4 | Serienummer en apparaatnummer | 8 | SD-kaartdeksel |

Over het bedieningspaneel



Start/stop-knop



Draaiknop



Home-knop

Op verschillende tijdstippen kunnen verschillende pictogrammen worden weergegeven op het scherm, waaronder:



Aanlooptijd



Aanlooptijd Auto



Vochtigheid



Bevochtiger warmt op



Bevochtiger koelt af



Draadloze signaalsterkte (groen)



Draadloze overdracht niet ingeschakeld (grijs)



Geen draadloze verbinding



Vliegtuigmodus

Indrukken om therapie te starten/stoppen.

Drie seconden ingedrukt houden om naar de spaarstand te gaan.

Hieraan draaien om door het menu te navigeren en erop drukken om een optie te selecteren.

Draaien om een geselecteerde optie af te stellen en drukken om de wijziging op te slaan.

Hierop drukken om naar het home-scherm terug te keren.

Opstelling

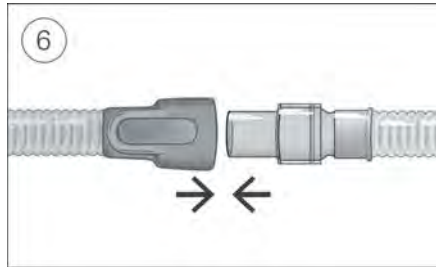
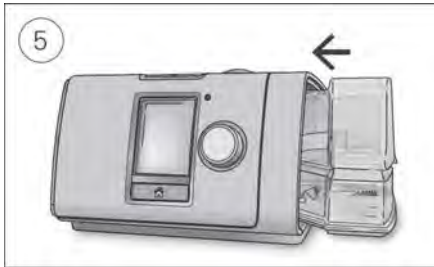
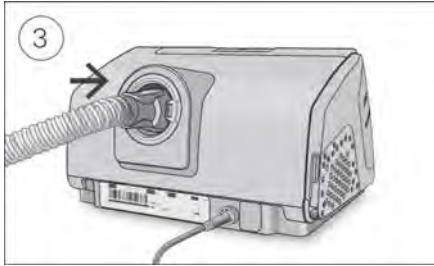
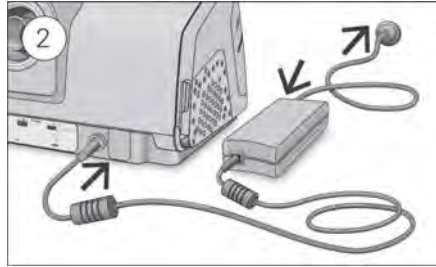
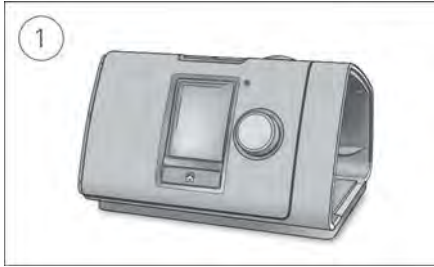

LET OP

Doe de bevochtiger niet te vol, omdat er dan water in het apparaat en de luchtslang kan komen.

1. Plaats het apparaat op een stabiel, horizontaal oppervlak.
2. Steek de stekker in de achterkant van het apparaat. Sluit het ene uiteinde van het elektriciteitsnoer aan op de voedingseenheid en het andere uiteinde op het stopcontact.
3. Sluit de luchtslang stevig aan op de luchtuitlaat op de achterkant van het apparaat.
4. Open de bevochtiger en vul het tot aan de markering voor maximaal waterpeil met water. Vul de bevochtiger niet met warm water.
5. Sluit de bevochtiger en steek het in de zijkant van het apparaat.
6. Sluit het vrije uiteinde van de luchtslang stevig aan op het in elkaar gezette masker. Zie de gebruikershandleiding van het masker voor gedetailleerde informatie.

Aanbevolen maskers zijn te vinden op www.resmed.com.

De therapie starten

1. Breng het masker aan.
2. Druk op Start/Stop of adem gewoon als SmartStart™ is ingeschakeld.

U merkt dat de therapie is ingeschakeld doordat het scherm **Slaaprapport** wordt weergegeven.



De huidige behandelingsdruk wordt in het groen getoond.

Tijdens de aanlooptijd loopt de druk geleidelijk op en ziet u een draaiende cirkel. Als eenmaal de voorgeschreven behandelingsdruk is bereikt, is de hele cirkel groen.

Na een korte tijd wordt het scherm automatisch zwart. U kunt op Home of op de draaiknop drukken om het weer in te schakelen. Als de stroom wordt onderbroken tijdens de therapie, wordt de therapie automatisch opnieuw opgestart wanneer de stroom wordt hersteld.

Het AirSense 10-apparaat heeft een lichtsensor die de helderheid van het scherm aanpast aan het omgevingslicht.

De therapie stoppen

1. Zet het masker af.
2. Druk op Start/Stop; als anderzijds SmartStart geactiveerd is, stopt de therapie na enkele seconden automatisch.

Het **Slaaprapport** geeft u nu een samenvatting van uw therapieessie.



Gebruik uren—Geeft het aantal uren therapie aan dat u bij de vorige sessie hebt ontvangen.

Maskerafdichting—Geeft aan hoe goed uw masker is afgedicht:

😊 Goede maskerafdichting.

☹️ Afstelling vereist, zie Maskerpas.

Bevochtiger–Geeft aan of de bevochtiger correct werkt:



Bevochtiger werkt.



Bevochtiger is mogelijk defect, neem contact op met uw zorgverlener.

Als dit door uw zorgverlener is ingesteld, ziet u ook:

Gebeurt. per uur–Geeft het aantal per uur ondervonden gevallen van apneu en hypopneu aan.

Meer info–Draai aan de draaiknop om omlaag te schuiven en meer gedetailleerde gebruiksgegevens te bekijken.

Spaarstand

Het AirSense 10-apparaat registreert uw therapiegegevens. Om te zorgen dat de gegevens naar uw zorgverlener kunnen worden verzonden, moet u het elektriciteits snoer van het apparaat niet loskoppelen. Wel kunt u het in de spaarstand zetten om stroom te besparen.

Naar de spaarstand gaan:

- Houd Start/Stop drie seconden lang ingedrukt.
Het scherm wordt zwart.

De spaarstand afsluiten:

- Druk Start/Stop eenmaal in.
Het **Home** -scherm wordt getoond.

Mijn opties

Uw AirSense 10-apparaat is door uw zorgverlener ingesteld op uw behoeften, maar mogelijk wilt u kleine aanpassingen verrichten om de therapie comfortabeler te maken.

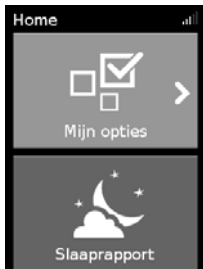

Markeer **Mijn opties** en druk op de draaiknop om uw huidige instellingen te bekijken. Hier vandaan kunt u de opties aanpassen aan uw persoonlijke voorkeuren.

Aanlooptijd

De aanlooptijd is de periode waarin de druk toeneemt van een lage startdruk naar de voorgeschreven behandelingsdruk, en is erop gericht om het begin van de therapie prettiger te laten verlopen.

U kunt de aanlooptijd instellen op Uit, 5 tot 45 minuten of Auto. Wanneer Aanlooptijd is ingesteld op **Auto**, detecteert het apparaat het wanneer u in slaap bent gevallen en loopt de druk dan op tot de voorgeschreven behandelingsdruk.



De aanlooptijd aanpassen:

1. Draai in **Mijn opties** aan de draaiknop totdat **Aanlooptijd** gemarkeerd is en druk vervolgens op de draaiknop.
2. Draai aan de draaiknop om de aanlooptijd af te stellen op de gewenste instelling en druk op de draaiknop om de wijziging op te slaan.

Vochtighheidsniveau

De bevochtiger bevochtigt de lucht en is ontworpen om de therapie meer comfortabel te maken. Als u een droge neus of mond krijgt, verhoogt u de vochtigheid. Als u vocht in uw masker krijgt, verlaagt u de vochtigheid.

U kunt het vochtigheidsniveau instellen op Uit of op een waarde van 1 tot 8, waarbij 1 de laagste vochtigheidsinstelling is en 8 de hoogste vochtigheidsinstelling.



Het vochtigheidsniveau afstellen:

1. Draai in **Mijn opties** aan de draaiknop totdat **Vochtigh.Niv.** gemarkeerd is en druk vervolgens op de draaiknop.
2. Draai aan de draaiknop om het vochtigheidsniveau af te stellen en druk op de draaiknop om de wijziging op te slaan.

Als u een droge neus of mond houdt, of nog steeds vocht in uw masker krijgt, overweeg dan om een ClimateLineAir verwarmde luchtslang te gebruiken. ClimateLineAir zorgt samen met Climate Control voor een comfortabelere therapie.

Maskerpasvorm

Maskerpas is ontworpen om u te helpen om mogelijke luchtlekken rond uw masker te beoordelen en identificeren.



Maskerpasvorm controleren:

1. Zet het masker op zoals beschreven in de gebruikershandleiding van het masker.
2. Draai in **Mijn opties** aan de draaiknop totdat **Maskerpas.** gemarkeerd is en druk vervolgens op de draaiknop. Het apparaat begint lucht te blazen.
3. Stel het masker, het maskerkussentje en de hoofdband bij tot u het resultaat **Goed** krijgt.

Om Maskerpas stop te zetten drukt u op de draaiknop of op Start/Stop. Als het u niet lukt een goede maskerafdichting te verkrijgen, overleg dan met uw zorgverlener.

Meer opties

Uw apparaat heeft nog meer opties die u aan uw persoonlijke voorkeur kunt aanpassen.

- | | |
|------------------|---|
| Drukverlichting* | Wanneer Drukverlichting geactiveerd is, is het uitademen mogelijk gemakkelijker voor u. Dit kan u helpen bij het wennen aan de therapie. |
| SmartStart* | Wanneer SmartStart geactiveerd is, start de therapie automatisch wanneer u in het masker ademt. Wanneer u het masker afzet, stopt de therapie na enkele seconden automatisch. |

*Mits ingeschakeld door uw zorgverlener.

Verzorging van het apparaat

Het is belangrijk om het AirSense 10-apparaat regelmatig te reinigen, om te zorgen dat u optimale therapie ontvangt. De volgende paragrafen helpen u bij het uit elkaar halen, reinigen, controleren en weer in elkaar zetten van het apparaat.

WAARSCHUWING

Reinig de slangen, de bevochtiger en het masker regelmatig om een optimale therapie te ontvangen en de groei van ziektekiemen die uw gezondheid kunnen schaden, te voorkomen.

Uit elkaar halen

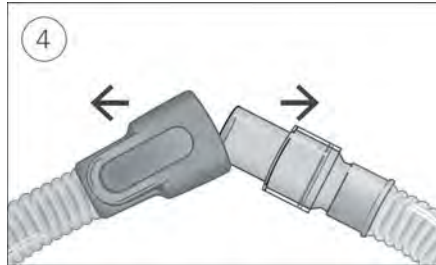
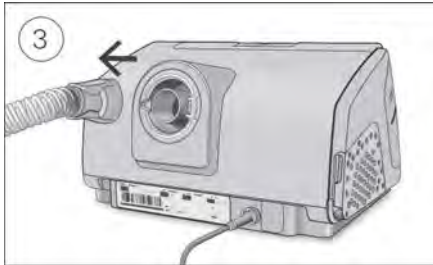
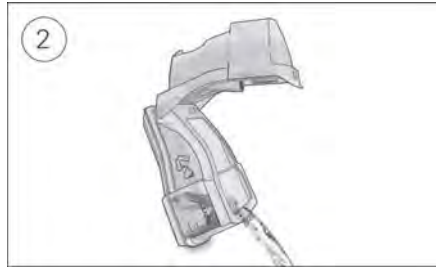
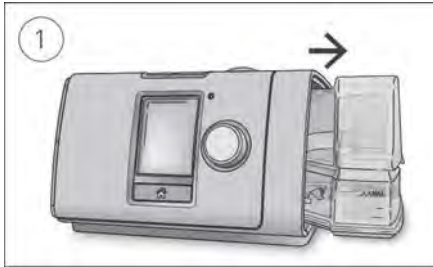

1. Houd de bevochtiger aan de boven- en onderkant vast, druk er zachtjes op en trek hem weg van het apparaat.
2. Open de bevochtiger en giet overgebleven water eruit.
3. Houd de manchet van de luchtslang vast en trek deze voorzichtig van het apparaat af.
4. Houd zowel de manchet van de luchtslang als het draaistuk van het masker vast en trek ze vervolgens voorzichtig uit elkaar.

Reiniging

U moet het apparaat wekelijks reinigen volgens de instructies. Zie de gebruikershandleiding van het masker voor gedetailleerde aanwijzingen voor het reinigen van het masker.

1. Was de bevochtiger en de luchtslang in warm water met een mild reinigingsmiddel.
2. Spoel de bevochtiger en de luchtslang grondig af en laat ze drogen uit de buurt van direct zonlicht en/of warmte.
3. Neem de buitenkant van het apparaat af met een droge doek.

NB:

- De bevochtiger kan in een vaatwasser worden gewassen met het programma voor breekbare voorwerpen of glazen (alleen bovenste rek). Hij mag niet worden gewassen bij een temperatuur hoger dan 65 °C.
- Was de luchtslang niet in een vaatwasser of wasmachine.
- Leeg de bevochtiger dagelijks en neem hem grondig af met een schoon wegwerpdoekje. Laat drogen zonder blootstelling aan direct zonlicht en/of warmte.

Controleren

U moet de bevochtiger, de luchtslang en het luchtfilter regelmatig op schade controleren.

1. De bevochtiger controleren:

- Vervang de bevochtiger als deze lekt, barsten vertoont, troebel is geworden of als er putjes in het oppervlak zichtbaar zijn.
- Vervang de bevochtiger als de afdichting barstjes of scheuren vertoont.
- Reinig aanslag van wit poeder met een oplossing van één deel schoonmaakazijn op 10 delen water.

2. Controleer de luchtslang en vervang hem als er gaten, scheuren of barsten in zitten.

3. Controleer het luchtfilter en vervang het in elk geval om de zes maanden. Vaker vervangen als er gaten in zitten of als het verstopt raakt met vuil of stof.

Het luchtfilter vervangen:

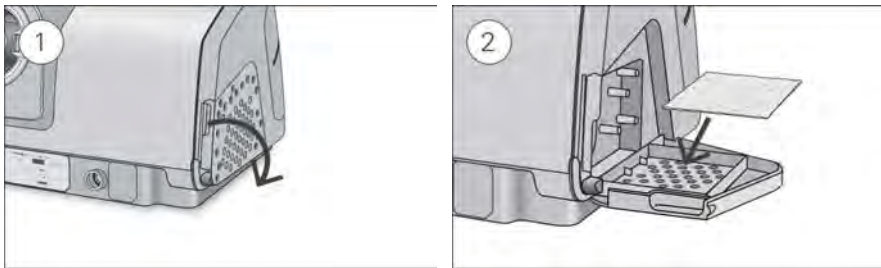

1. Open het luchtfilterdeksel en verwijder het oude luchtfilter.
Het luchtfilter is niet wasbaar of herbruikbaar.
2. Breng een nieuw luchtfilter aan op het luchtfilterdeksel en sluit het vervolgens.
Zorg dat het luchtfilter altijd op zijn plaats zit, om te voorkomen dat water en stof in het apparaat terechtkomen.

Weer in elkaar zetten

Wanneer de bevochtiger en de luchtslang droog zijn, kunt u de onderdelen weer in elkaar zetten.

1. Sluit de luchtslang stevig aan op de luchtuitlaat op de achterkant van het apparaat.
2. Open de bevochtiger en vul hem tot aan de markering voor maximaal waterpeil met water op kamertemperatuur.
3. Sluit de bevochtiger en steek het in de zijkant van het apparaat.
4. Sluit het vrije uiteinde van de luchtslang stevig aan op het in elkaar gezette masker.

Therapiegegevens

Het AirSense 10-apparaat registreert uw therapiegegevens voor u en uw zorgverlener, zodat deze uw therapie kan bekijken en er zo nodig wijzigingen in kan aanbrengen. De gegevens worden geregistreerd en vervolgens draadloos, als er een draadloos netwerk beschikbaar is, of via een SD-kaart overgebracht naar uw zorgverlener.

Gegevensoverdracht

Uw AirSense 10-apparaat heeft een functie voor draadloze communicatie waarmee uw therapiegegevens naar uw zorgverlener kunnen worden verzonden ter verbetering van de kwaliteit van uw behandeling. Dit is een optionele functie die alleen beschikbaar is als u besluit deze te benutten en er een draadloos netwerk beschikbaar is. De functie stelt ook uw zorgverlener in staat om sneller uw therapie-instellingen of de apparaatsoftware bij te werken, zodat u de best mogelijke therapie ontvangt.

De gegevens worden gewoonlijk verzonden nadat de therapie beëindigd is. Om te zorgen dat uw gegevens worden overgebracht, laat u het apparaat altijd aangesloten op het stopcontact en zorgt u dat het niet in de vliegtuigmodus staat.

Opmerkingen:

- De therapiegegevens worden mogelijk niet verzonden als u het apparaat buiten het land of de regio gebruikt waar het is aangeschaft.
- Draadloze communicatie is afhankelijk van de beschikbaarheid van een netwerk.
- Apparaten met draadloze communicatie zijn mogelijk niet in alle regio's verkrijgbaar.

SD-kaart

Een alternatieve wijze om uw therapiegegevens over te brengen naar uw zorgverlener is via de SD-kaart. Mogelijk vraagt uw zorgverlener u om de SD-kaart per post te versturen of om hem te komen langsbrengen. Wanneer uw zorgverlener u hier opdracht toe geeft, verwijderd u de SD-kaart.

Verwijder de SD-kaart niet uit het apparaat wanneer het SD-lampje knippert, omdat op dat moment gegevens naar de kaart worden geschreven.

De SD-kaart verwijderen:

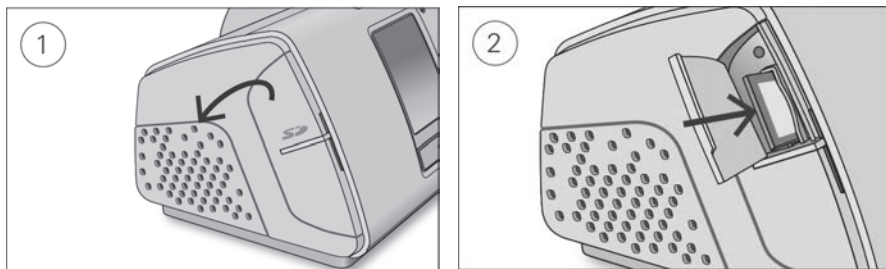

1. Open het SD-kaartdeksel.
2. Duw de SD-kaart iets naar binnen om hem te kunnen verwijderen. Verwijder de SD-kaart uit het apparaat.
Plaats de SD-kaart in het beschermhoesje en stuur hem terug naar uw zorgverlener.

Raadpleeg voor meer informatie over de SD-kaart het beschermhoesje van de SD-kaart dat bij het apparaat geleverd is.

NB: De SD-kaart mag niet voor andere doeleinden worden gebruikt.

Reizen

U kunt het AirSense 10-apparaat overal mee naartoe nemen. Denk hierbij aan de volgende punten:

- Gebruik de meegeleverde reistas om beschadiging van het apparaat te voorkomen.
- Leeg de bevochtiger en pak hem apart in de reistas in.
- Zorg dat u het juiste elektriciteitsnoer hebt voor de regio waar u naar op reis gaat. Voor informatie over de aanschaf hiervan neemt u contact op met uw zorgverlener.
- Als u een externe accu gebruikt, moet u de bevochtiger uitschakelen om te zorgen dat de accu zo lang mogelijk meegaat. Hiervoor stelt u **Vochtigh.Niv** in op **Uit**.

Reizen per vliegtuig

Het AirSense 10-apparaat mag mee in uw handbagage. Medische hulpmiddelen worden niet meegerekend in het maximale gewicht van uw handbagage.

U kunt het AirSense 10-apparaat op het vliegtuig gebruiken, want het voldoet aan de vereisten van de Federal Aviation Administration (FAA). Op www.resmed.com vindt u begeleidende brieven voor luchtreizen die u kunt downloaden en afdrukken.

Wanneer u het apparaat gebruikt op een vliegtuig:

- Zorg dat de bevochtiger geheel leeg is en in het apparaat is geplaatst. Het apparaat werkt niet als de bevochtiger niet is geplaatst.
- Schakel de **Vliegtuigmodus** in.



De vliegtuigmodus inschakelen:

1. Draai in **Mijn opties** aan de draaiknop totdat **Vliegtuigmodus** gemarkeerd is en druk vervolgens op de draaiknop.
2. Draai aan de draaiknop om **Aan** te selecteren en druk vervolgens op de draaiknop om de wijziging op te slaan.
Rechtsboven op het scherm wordt het pictogram van de vliegtuigmodus  weergegeven.

LET OP



Gebruik het apparaat in een vliegtuig niet met water in de bevochtiger, vanwege het risico van inademing van water bij luchtzakken.

Opsporen en oplossen van problemen

Als u problemen ondervindt, bekijk dan de volgende onderwerpen voor opsporen en oplossen van problemen. Als u het probleem niet kunt oplossen, neemt u contact op met uw zorgverlener of met ResMed. Probeer het apparaat niet te openen.



Algemene problemen opsporen en oplossen

Probleem/mogelijke oorzaak	Oplossing
Er lekt lucht rond het masker	
Mogelijk is het masker niet goed aangepast.	Controleer of het masker goed is aangepast. Zie de gebruikersgids van het masker voor aanwijzingen voor het aanpassen of gebruik de functie Maskerpas om de passing en afdichting van het masker te controleren.
Ik krijg een droge of verstopte neus	
Misschien is het vochtigheidsniveau te laag ingesteld.	Stel het vochtigheidsniveau bij. Als u een ClimateLineAir verwarmde luchtslang hebt, raadpleeg dan de ClimateLineAir-gebruikershandleiding.
Ik krijg waterdruppeltjes op mijn neus, in het masker en in de luchtslang	
Misschien is het vochtigheidsniveau te hoog ingesteld.	Stel het vochtigheidsniveau bij. Als u een ClimateLineAir verwarmde luchtslang hebt, raadpleeg dan de ClimateLineAir-gebruikershandleiding.
Mijn mond is heel droog en oncomfortabel	
Misschien ontsnapt er lucht door uw mond.	Verhoog het vochtigheidsniveau. Mogelijk hebt u een kinband nodig om uw mond dicht te houden, of een volgelaatsmasker.
Luchtdruk in mijn masker lijkt te hoog (het voelt alsof ik te veel lucht krijg)	
Misschien is de aanloopfunctie uitgeschakeld.	Gebruik de optie Aanlooptijd.
Luchtdruk in mijn masker lijkt te laag (het voelt alsof ik niet genoeg lucht krijg)	
Misschien is de aanloopfunctie actief.	Wacht totdat de luchtdruk is opgebouwd of schakel Aanlooptijd uit.
Het scherm is zwart	
Misschien is de schermverlichting uitgeschakeld. Deze wordt na een korte tijd automatisch uitgeschakeld.	Druk op Home of op de draaiknop om de verlichting weer in te schakelen.
Mogelijk is het apparaat niet aangesloten op voeding.	Sluit de voedingseenheid aan en controleer of de stekker volledig op zijn plaats zit.
Ik heb de therapie stopgezet, maar het apparaat blaast nog steeds lucht	
Het apparaat is aan het afkoelen.	Het apparaat blaast een geringe hoeveelheid lucht om condensvorming in de luchtslang te voorkomen. Dit houdt automatisch op na 30 minuten.

Probleem/mogelijke oorzaak	Oplossing
Mijn bevochtiger lekt	
Mogelijk is de bevochtiger niet op de juiste wijze in elkaar gezet.	Controleer op schade en zet de bevochtiger weer goed in elkaar.
Mogelijk is de bevochtiger beschadigd of gebarsten.	Neem voor een vervanging contact op met uw zorgverlener.
Mijn therapiegegevens zijn niet naar mijn zorgverlener verzonden	
Misschien is het draadloze signaal te zwak.	Ga na of het apparaat zich op een plaats bevindt met een goed signaal (d.w.z. op uw nachtkastje, niet in een lade of op de vloer). Het pictogram voor draadloze signaalsterkte  geeft een goed signaal aan als alle streepjes worden weergegeven en een zwak signaal als minder streepjes worden weergegeven.
Het pictogram Geen draadloze verbinding  wordt rechtsboven op het scherm weergegeven. Geen draadloos netwerk beschikbaar.	Ga na of het apparaat zich op een plaats bevindt met een goed signaal (d.w.z. op uw nachtkastje, niet in een lade of op de vloer). Als u hiertoe de instructie krijgt, stuurt u de SD-kaart naar uw zorgverlener. De SD-kaart bevat ook uw therapiegegevens.
Apparaat staat mogelijk in de vliegtuigmodus.	Schakel de vliegtuigmodus uit. Zie Reizen per vliegtuig.
Gegevensoverdracht is niet ingeschakeld voor uw apparaat.	Praat met uw zorgverlener over uw instellingen.
Mijn scherm en knoppen knippen	
Software-upgrade wordt uitgevoerd.	Het duurt ongeveer 10 minuten om de software-upgrade te voltooien.

Apparaatberichten

Bericht op apparaat/mogelijke oorzaak	Oplossing
Hoge lekkage gedetecteerd. Kijk waterreservoir of zijkap na	
Mogelijk is de bevochtiger niet goed geplaatst.	Ga na of de bevochtiger goed geplaatst is.
Mogelijk is de afdichting van de bevochtiger niet goed aangebracht.	Open de bevochtiger en ga na of de afdichting goed is aangebracht.
Hoge lekkage gedetecteerd. Sluit slang aan	
Lucht slang is wellicht niet goed aangesloten.	Controleer of beide uiteinden van de lucht slang stevig zijn aangesloten.
Mogelijk is het masker niet goed aangepast.	Controleer of het masker goed is aangepast. Zie de gebruikersgids van het masker voor aanwijzingen voor het aanpassen of gebruik de functie Maskerpass om de passing en afdichting van het masker te controleren.

Bericht op apparaat/mogelijke oorzaak	Oplossing
Luchtslang is verstopt. Controleer slang	
Misschien is de luchtslang verstopt.	Controleer de luchtslang en verwijder eventuele verstoppingen. Druk op de draaiknop om het bericht te wissen en druk vervolgens op Start/Stop om het apparaat weer op te starten.
SD-kaartfout. Verwijder kaart en druk op Start om therapie te starten	
De SD-kaart is misschien niet correct geplaatst.	Verwijder de SD-kaart en plaats hem opnieuw.
Alleen-lezen kaart. Verwijderen, ontgr. en SD-kaart nogmaals invoeren	
Mogelijk staat de SD-kaart in de vergendelingsstand (alleen lezen).	Zet de schakelaar op de SD-kaart van de vergendelingsstand  naar de ontgrendelingsstand  en plaats de SD-kaart dan weer.
Systeemfout. Raadpleeg gebruikershandleiding: fout 004	
Het apparaat heeft misschien in een warme omgeving gestaan.	Laat het apparaat afkoelen voordat u het opnieuw gebruikt. Maak de voedingseenheid los en sluit deze weer aan om het apparaat opnieuw op te starten.
Misschien is het luchtfilter verstopt.	Controleer het luchtfilter en vervang het als er sprake is van verstopping. Maak de voedingseenheid los en sluit deze weer aan om het apparaat opnieuw op te starten.
Misschien is de luchtslang verstopt.	Controleer de luchtslang en verwijder eventuele verstoppingen. Druk op de draaiknop om het bericht te wissen en druk vervolgens op Start/Stop om het apparaat weer op te starten.
Misschien is er water in de luchtslang aanwezig.	Verwijder het water uit de luchtslang. Maak de voedingseenheid los en sluit deze weer aan om het apparaat opnieuw op te starten.
Alle andere foutberichten, bijvoorbeeld Systeemfout. Raadpleeg gebruikers-handleiding: fout 0XX	
Er is een onherstelbare fout opgetreden op het apparaat.	Neem contact op met uw zorgverlener. Open het apparaat niet.

Onderdelen weer in elkaar zetten

Sommige onderdelen van het apparaat zijn zo ontworpen dat ze gemakkelijk loskomen, om beschadiging van de onderdelen of het apparaat te voorkomen. U kunt ze gemakkelijk weer in elkaar zetten, volgens de onderstaande instructies.

De afdichting van de bevochtiger plaatsen:

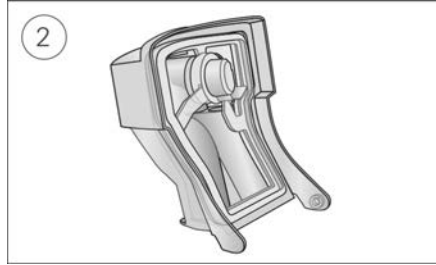
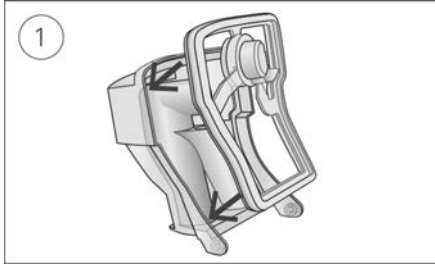

1. Breng de afdichting aan in het deksel.
2. Druk rondom op de hele rand van de afdichting totdat deze stevig op zijn plaats zit.

Het deksel van de bevochtiger weer in elkaar zetten:



1. Steek één kant van het deksel in het scharniergat in het voetstuk.
2. Schuif de andere kant langs de richel omlaag totdat hij vastklikt.

WAARSCHUWING

- Zorg dat u de luchtslang zodanig plaatst dat hij niet om het hoofd of de nek heen komt te liggen.
- Controleer de netsnoeren, kabels en voeding regelmatig op schade en tekenen van slijtage. In geval van schade mag u ze niet langer gebruiken en moet u ze vervangen.
- Houd het elektriciteits snoer uit de buurt van warme oppervlakken.
- Als u onverklaarbare veranderingen in de prestaties van dit apparaat waarneemt, als het ongewone geluiden maakt, als het apparaat of de voedingseenheid zijn gevallen of verkeerd behandeld, of als de behuizing gebroken is, staak dan het gebruik en neem contact op met uw zorgverlener of ResMed Service Center.
- Open het apparaat niet en breng er geen wijzigingen in aan. Het bevat geen onderdelen die door de gebruiker zelf gerepareerd kunnen worden. Reparaties en onderhoud mogen alleen door een bevoegde service-agent van ResMed uitgevoerd worden.

- Pas op voor elektrische schokken. Het apparaat, de voedingseenheid of het elektriciteits snoer niet in water dompelen. Als vloeistof in of op het apparaat wordt gemorst, koppel het elektriciteits snoer van het apparaat dan los en laat de onderdelen drogen. Koppel vóór reiniging altijd het elektriciteits snoer van het apparaat los en ga na of alle onderdelen droog zijn voordat u het elektriciteits snoer weer aansluit.
- Aanvullende zuurstof mag niet worden gebruikt terwijl u rookt of in de nabijheid van open vuur.
- Zorg altijd dat het apparaat is ingeschakeld en luchtflow wordt gegenereerd voordat u de zuurstoftoevoer inschakelt. Schakel altijd de zuurstoftoevoer uit voordat u het apparaat uitschakelt, zodat zich geen ongebruikte zuurstof ophoopt in de behuizing van het apparaat, waardoor brandgevaar ontstaat.
- Voer geen onderhoudstaken uit terwijl het apparaat in bedrijf is.
- Het apparaat mag niet naast of gestapeld met andere apparatuur worden gebruikt. Als het nodig is het apparaat naast of gestapeld met andere apparatuur te gebruiken, moet worden gecontroleerd of het normaal werkt in de configuratie waarin het zal worden gebruikt.
- Het wordt niet aanbevolen andere accessoires te gebruiken dan voor het apparaat gespecificeerde accessoires. Zij leiden mogelijk tot verhoogde emissies of verlaagde immuniteit van het apparaat.
- Controleer het antibacteriële filter regelmatig op tekenen van vocht of andere verontreiniging, vooral tijdens verneveling of bevochtiging. Doet u dat niet, dan is er mogelijk meer weerstand van het ademhalingsstelsel.



LET OP

- Gebruik bij het apparaat uitsluitend onderdelen en accessoires van ResMed. Niet van ResMed afkomstige onderdelen kunnen de effectiviteit van de behandeling verminderen en/of het apparaat beschadigen.
- Gebruik bij dit apparaat uitsluitend geventileerde maskers die worden aanbevolen door ResMed of door de voorschrijvend arts. Aanpassen van het masker zonder dat het apparaat lucht blaast, kan leiden tot weer inademen van uitgeademde lucht. Zorg dat de ventilatiegaten in het masker niet worden afgedekt en niet worden geblokkeerd om de stroming van verse lucht in het masker te handhaven.
- Plaats het apparaat zo, dat niemand er tegenaan kan stoten of gemakkelijk over het snoer kan struikelen.
- Blokkering van de luchtslang en/of luchtinlaat van het apparaat terwijl het in werking is, kan leiden tot oververhitting van het apparaat.
- Zorg dat het gebied rondom het apparaat droog en schoon is en vrij van alles (bijv. beddengoed, kleding) waardoor de luchtinlaat kan worden geblokkeerd of de voedingseenheid afgedekt.
- Plaats het apparaat niet op zijn zijkant, want dan kan er water in het apparaat komen.
- Een onjuiste systeemopstelling kan leiden tot een onjuiste maskerdrukmeetwaarde. Zorg dat het systeem op de juiste wijze wordt opgesteld.
- Gebruik voor de reiniging van het apparaat, de bevochtiger en de luchtslang geen oplossingen op basis van bleekmiddel, chloor, alcohol of aromaten of vochtinbrengende of antibacteriële zeep of geuolie. Deze oplossingen kunnen schade aan de bevochtiger veroorzaken of de prestaties ervan beïnvloeden en de levensduur van deze producten verkorten. Blootstelling aan rook, inclusief sigaretten-, sigaren- of pijpook, alsook aan ozon of andere gassen, kan het apparaat beschadigen. Schade door een van de hierboven vermelde oorzaken wordt niet gedekt door de beperkte garantie van ResMed.
- Als u de bevochtiger gebruikt, plaats het apparaat dan altijd op een horizontaal oppervlak lager dan uw hoofd, om te voorkomen dat het masker en de luchtslang zich met water vullen.

- Laat de bevochtiger tien minuten afkoelen voordat u hem hanteert zodat het water kan afkoelen, en controleer of de bevochtiger niet te heet is om aan te raken.
- Let op dat de bevochtiger leeg is voordat u het apparaat verplaatst.

NB: Ernstige incidenten met dit apparaat moeten aan ResMed en de bevoegde autoriteit in uw land worden gemeld.

Technische specificaties

Eenheden worden uitgedrukt in cm H₂O en hPa. 1 cm H₂O is gelijk aan 0,98 hPa.

90 W-voedingseenheid

Bereik wisselspanningsvoeding:	100–240 V, 50–60 Hz 1,0–1,5 A, klasse II 115 V, 400 Hz 1,5 A, klasse II (nominaal voor gebruik in vliegtuig)
Gelijkstroomuitgang:	24 V \equiv 3,75 A
Typisch stroomverbruik:	53 W (57 VA)
Maximaal stroomverbruik:	104 W (108 VA)

Omgevingsvoorwaarden

Bedrijfstemperatuur:	+5 °C tot +35 °C NB: De temperatuur van de ademhalingsluchtflow die door dit therapieapparaat wordt geproduceerd, kan hoger zijn dan de kamertemperatuur. Het apparaat blijft veilig onder extreme omgevingstemperaturomstandigheden (40 °C).
Bedrijfsvochtigheid:	relatieve vochtigheid 10 tot 95% zonder condensvorming
Bedrijfshoogte:	zeeniveau tot 2591 m; luchtdrukbereik 1013 hPa tot 738 hPa
Opslag- en transporttemperatuur:	-20 °C tot +60 °C
Opslag- en transportvochtigheid:	relatieve vochtigheid 5 tot 95% zonder condensvorming

Elektromagnetische compatibiliteit

De AirSense 10 voldoet aan alle toepasselijke elektromagnetische compatibiliteitsvereisten (EMC) volgens IEC 60601-1-2:2014 voor gebruik in woonwijken, winkels en lichte industrie. Het verdient aanbeveling mobiele communicatieapparaten op minimaal 1 m afstand van het apparaat te houden.

Informatie over de elektromagnetische straling en immuniteit van dit ResMed-apparaat kunt u vinden op www.resmed.com/downloads/devices

Classificatie: EN 60601-1:2006/A1:2013

Klasse II (dubbele isolatie), type BF, beschermingsgraad IP22.

Sensoren

Druksensor:	Ingebouwd bij de uitgang van het apparaat, analoge overdruksensor, 0 tot 40 cm H ₂ O (0 tot 40 hPa)
Flowsensor:	Ingebouwd bij inlaat van het apparaat, digitale massaflowsensor, -70 tot +180 l/min

Maximale constante druk bij enkelvoudige fout

Het apparaat wordt bij een enkelvoudige fout uitgeschakeld als de stabiele druk groter is dan:

30 cm H₂O (30 hPa) gedurende langer dan 6 s of 40 cm H₂O (40 hPa) gedurende langer dan 1 s.

Geluid

Druk niveau gemeten volgens ISO 80601-2-70:2015 (CPAP-modus):

SlimLine:	25 dBA met een onzekerheid van 2 dBA
Standaard:	25 dBA met een onzekerheid van 2 dBA
SlimLine of standaard en bevochtiging:	27 dBA met een onzekerheid van 2 dBA
Vermogensniveau gemeten volgens ISO 80601-2-70:2015 (CPAP-modus):	
SlimLine:	33 dBA met een onzekerheid van 2 dBA
Standaard:	33 dBA met een onzekerheid van 2 dBA
SlimLine of standaard en bevochtiging:	35 dBA met een onzekerheid van 2 dBA

Verklaarde geluidsemissiewaarden uitgedrukt in twee cijfers volgens ISO 4871:1996.

Fysiek - apparaat en bevochtiger

Afmetingen (h x b x d):	116 mm x 255 mm x 150 mm
Luchtuitlaat (conform ISO 5356-1:2015)	22 mm
Gewicht (apparaat en reinigbare bevochtiger):	1248 g
Constructie van de behuizing:	Vlamvertragende technische thermoplast
Watercapaciteit:	Tot maximale vulstreep 380 ml
Reinigbare bevochtiger - materiaal:	Spuitgegoten kunststof, roestvrij staal en silicone afdichting

Temperatuur

Maximum verwarmingsplaat:	68 °C
Uitschakeling:	74 °C
Maximale gastemperatuur:	≤ 41 °C

Luchtfiler

Standaard:	Materiaal: niet-geweven polyestervezels Gemiddeld gravimetrisch rendement: >75% voor stof ~7 micrometer
Hypoallergeen:	Materiaal: Acryl- en polypropreenvezels in een drager van polypropreen Rendement: >98% voor stof ~7-8 micrometer; >80% voor stof ~0,5 micrometer

Gebruik aan boord van een vliegtuig

ResMed bevestigt dat het apparaat voor alle fasen van een vliegreis aan de vereisten (RTCA/DO-160, lid 21, categorie M) van de Amerikaanse Federal Aviation Administration (FAA) voldoet.

Draadloze module

Gebruikte technologie:	4G, 3G, 2G
Het wordt aanbevolen om het apparaat tijdens bedrijf op een afstand van minimaal 2 cm van het lichaam te houden. Dit geldt niet voor maskers, slangen of accessoires. Mogelijk is deze technologie niet overal verkrijgbaar.	

Conformiteitsverklaring (verklaring van conformiteit met de richtlijn voor radioapparatuur) 

ResMed verklaart dat het AirSense 10-apparaat (modellen 370xx of 371xx) in overeenstemming is met de essentiële eisen en andere relevante bepalingen van Richtlijn 2014/53/EU (RED). Een kopie van de Conformiteitsverklaring (DoC) is beschikbaar op Resmed.com/productsupport.

De 2G-radioapparatuur werkt met de volgende frequentiebanden en het volgende maximale radiofrequentievermogen:

GSM 850/900: 35 dBm

GSM 1800/1900: 32 dBm

Het 4G-apparaat kan onbepaald worden gebruikt in alle Europese landen.

Alle ResMed-apparaten zijn geclassificeerd als medisch hulpmiddelen volgens de richtlijn betreffende medische

hulpmiddelen. Telkens als een productetiket of gedrukt materiaal 0123 vermeldt, heeft dit betrekking op de Richtlijn 93/42/EEG van de Raad, waaronder de wijziging van de richtlijn betreffende medische hulpmiddelen (2007/47/EG).

Bedrijfsdrukbereik

AutoSet, CPAP:	4 tot 20 cm H ₂ O (4 tot 20 hPa)
----------------	---

Aanvullende zuurstof

Maximale flow	4 l/min
---------------	---------

Luchtraject

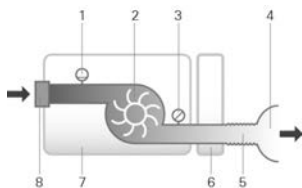

1. Flowsensor
2. Blazer
3. Druksensor
4. Masker
5. Lucht slang
6. Bevochtiger
7. Apparaat
8. Inlaatfilter

Ontwerplevensduur

Apparaat, voedingseenheid:	5 jaar
Reinigbare bevochtiger:	2,5 jaar
Lucht slang:	6 maanden

Algemeen

De patiënt is een van de beoogde bedieners.

Prestaties bevochtiger

Maskerdruk cm H ₂ O (hPa)	RV output % bij 17 °C omgevingstemperatuur	RV output % bij 22 °C omgevingstemperatuur	Nominale systeemoutput AV ¹ , BTPS ²	
	Instelling 4	Instelling 8	Instelling 4	Instelling 8
4	85	100	6	>10
10	85	100	6	>10
20	85	90	6	>10

¹ AV - absolute vochtigheid in mg/l

² BTPS - Body Temperature Pressure Saturated (lichaamstemperatuur, omgevingsdruk, verzadigd)

Lucht slang

Lucht slang	Materiaal	Lengte	Binnendiameter
ClimateLineAir	Flexibele kunststoffen en elektrische onderdelen	2 m	15 mm
ClimateLineAir Oxy	Flexibele kunststoffen en elektrische onderdelen	1,9 m	19 mm
SlimLine	Flexibele kunststof	1,8 m	15 mm
Standaard	Flexibele kunststof	2 m	19 mm

Uitschakelingstemperatuur slang voor verwarmde lucht: ≤ 41 °C

NB:

- De fabrikant behoudt zich het recht voor om deze specificaties zonder kennisgeving te wijzigen.
- Het uiteinde met de elektrische connector van de verwarmde lucht slang is alleen compatibel met de luchtuitlaat aan de kant van het apparaat en mag niet op het masker worden aangesloten.
- Gebruik geen elektrisch geleidende of antistatische luchtslangen.
- De weergegeven instellingen voor temperatuur en relatieve vochtigheid zijn geen gemeten waarden.

Weergegeven waarden

Waarde	Bereik	Resolutie weergegeven waarde
Druksensor bij luchtuitlaat:		
Maskerdruk	4–20 cm H ₂ O (4–20 hPa)	0,1 cm H ₂ O (0,1 hPa)
Uit flow afgeleide waarden:		
Lekkage	0–120 l/min	1 l/min

Waarde	Nauwkeurigheid
Drukmeting ¹ :	
Maskerdruk ²	±[0,5 cm H ₂ O (0,5 hPa) + 4% van gemeten waarde]
Flow en uit flow afgeleide waarden ¹ :	
Flow	±6 l/min of 10% van de waarde, indien die waarde groter is, bij positieve flow van 0 tot 150 l/min
Lek ²	±12 l/min of 20% van meetwaarde, indien die waarde groter is, 0 tot 60 l/min

¹ Resultaten worden uitgedrukt bij STPD (Standard Temperature and Pressure, Dry; standaardtemperatuur en -druk, droog).

² De nauwkeurigheid kan minder zijn door de aanwezigheid van lekken, supplementaire zuurstof, teugvolumes <100 ml of minuutventilatie <3 l/min.

³ De meetnauwkeurigheid is geleverd conform EN ISO 10651-6:2009 voor ventilatoren voor ondersteunende toestellen in de thuiszorg (afbeelding 101 en tabel 101) bij gebruik van nominale flow door het ResMed-masker.

Onzekerheden meetsysteem

Overeenkomstig ISO 80601-2-70:2015 bedraagt de meetonzekerheid van de testapparatuur van de fabrikant:

Voor flowmetingen	± 1,5 l/min of ± 2,7% van de meetwaarde (de grootste van de twee waarden)
Voor volumemetingen (< 100 ml)	± 5 ml of 6% van de meetwaarde (de grootste van de twee waarden)
Voor volumemetingen (≥ 100 ml)	± 20 ml of 3% van de meetwaarde (de grootste van de twee waarden)
Voor metingen van statische druk	± 0,15 cm H ₂ O (hPa)
Voor metingen van dynamische druk	± 0,27 cm H ₂ O (hPa)
Voor tijdmetingen	± 10 ms

NB: Voor onder ISO 80601-2-70:2015 vermelde nauwkeurigheden en testresultaten die in deze handleiding voor deze items worden verstrekt, is de relevante meetonzekerheid al meegeteld.

Nauwkeurigheid drukmeting

Maximale statische drukvariatie bij 10 cm H₂O (10 hPa) conform ISO 80601-2-70:2015

	Standaardluchtslang	SlimLine-luchtslang
Zonder bevochtiging	± 0,5 cm H ₂ O (± 0,5 hPa)	± 0,5 cm H ₂ O (± 0,5 hPa)
Met bevochtiging	± 0,5 cm H ₂ O (± 0,5 hPa)	± 0,5 cm H ₂ O (± 0,5 hPa)

Maximale dynamische drukvariatie conform ISO 80601-2-70:2015

Apparaat zonder bevochtiging en met standaardluchtslang / apparaat met bevochtiging en standaardluchtslang

Druk [cm H ₂ O (hPa)]	10 BPM	15 BPM	20 BPM
4	0,5 / 0,5	0,5 / 0,5	0,8 / 0,8
8	0,5 / 0,5	0,5 / 0,5	0,8 / 0,8
12	0,5 / 0,5	0,5 / 0,5	0,8 / 0,8
16	0,5 / 0,5	0,5 / 0,5	0,8 / 0,8
20	0,5 / 0,5	0,5 / 0,5	0,8 / 0,8

Apparaat zonder bevochtiging en SlimLine-luchtslang / Apparaat met bevochtiging en SlimLine-luchtslang

Druk [cm H ₂ O (hPa)]	10 BPM	15 BPM	20 BPM
4	0,5 / 0,5	0,5 / 0,5	0,8 / 0,8
8	0,5 / 0,5	0,5 / 0,5	0,8 / 0,8
12	0,5 / 0,5	0,5 / 0,5	0,8 / 0,8
16	0,5 / 0,5	0,5 / 0,5	0,8 / 0,8
20	0,5 / 0,5	0,5 / 0,5	0,8 / 0,8

Flow (maximaal) bij ingestelde drukwaarden

De volgende gegevens zijn conform ISO 80601-2-70:2015 gemeten aan het uiteinde van de gespecificeerde luchtslang:

Druk	AirSense 10 en standaard	AirSense 10, bevochtiging en standaard	AirSense 10 en SlimLine	AirSense 10, bevochtiging en ClimateLineAir
cm H ₂ O (hPa)	l/min	l/min	l/min	l/min
4	180	143	162	151
8	168	135	151	142
12	157	136	140	135
16	144	134	128	121
20	131	123	117	109

Flowweerstand

De tabel geeft de flowweerstand van de luchtslang aan:

Luchtslang	Bij een flow (l/min) met een druk van 20 cm H ₂ O	Flowweerstand (cm H ₂ O/l/min)	
		Luchtslang met bocht	Alleen luchtslang
Standaard	30	0,006	0,005
	15	0,005	0,004
SlimLine	30	0,008	0,007
	15	0,006	0,006
ClimateLineAir	30	-	0,011
	15	-	0,008
ClimateLineAir Oxy	30	-	0,004
	15	-	0,002

Compliantie









De tabel geeft de compliantie van de luchtslang aan:

Luchtslang	Compliantie (cm H ₂ O/l/min) met druk van 60 cm H ₂ O	
	Luchtslang met bocht	Alleen luchtslang
Standaard	1,074	1,056
SlimLine	0,467	0,454
ClimateLineAir	-	0,482
ClimateLineAir Oxy	-	0,729

Symbolen

De volgende symbolen zijn mogelijk aangebracht op het product of de verpakking.

 Lees voor gebruik de instructies.
  Duidt op een waarschuwing of aandachtspunt.
  Volg de aanwijzingen op vóór gebruik.
  Fabrikant: **EC REP** Europese gemachtigde. **LOT** Batchcode. **REF** Catalogusnummer. **SN** Serienummer. **DN** Apparaatnummer.
  Aan / uit.
  Gewicht apparaat.
 IP22 Beveiligd tegen objecten met de omvang van een vinger en tegen druiwater bij een kanteling van maximaal 15 graden ten opzichte van de gespecificeerde stand.
 === Gelijkstroom.
  Toegepast onderdeel type BF.
  Klasse II apparatuur.
  Vochtigheidsgrenzen.
  Temperatuurgrenzen.
  Niet-ioniserende straling.
  Logo 1 Chinese verontreinigingsbestrijding.
  Logo 2 Chinese verontreinigingsbestrijding.
 Rx Only Uitsluitend op voorschrift (in de VS wordt door de federale wetgeving de verkoop van dit apparaat beperkt tot

verkoop door of op voorschrift van een arts).  Maximaal waterpeil.  Gebruik uitsluitend gedestilleerd water.  Bedrijfshoogte.  Limieten voor atmosferische druk.  Voldoet aan RTCA DO-160, deel 21, categorie M.  Fabricagedatum.  Alarmuitschakeling.  Importeur.  Medisch apparaat.

Zie de verklarende lijst van symbolen op ResMed.com/symbols.



■ Informatie m.b.t. het milieu

Dit apparaat moet afzonderlijk worden afgevoerd, niet als ongesorteerd gemeentelijk afval. Voor de afvoer van uw apparaat dient u gebruik te maken van de toepasselijke systemen voor inzameling, hergebruik en recycling die in uw regio beschikbaar zijn. Het gebruik van deze systemen voor inzameling, hergebruik en recycling dient om de natuurlijke hulpmiddelen minder te belasten en om te voorkomen dat het milieu wordt aangetast door gevaarlijke stoffen.

Als u informatie nodig hebt over deze afvoersystemen, neemt u contact op met uw plaatselijke afvalverwerkingsinstantie. Het doorgekruiste afvalbaksymbool duidt aan dat u deze afvalsystemen dient te gebruiken. Als u informatie nodig hebt over de inzameling en afvoer van uw ResMed-apparaat, neemt u contact op met uw ResMed-kantoor of uw plaatselijke distributeur of gaat u naar www.resmed.com/environment.

Onderhoudsbeurten

Het AirSense 10-apparaat is bedoeld om veilig en betrouwbaar te werken als hij volgens de door ResMed gegeven instructies gebruikt wordt. ResMed raadt aan om het AirSense 10-apparaat door een geautoriseerd ResMed-servicecentrum te laten inspecteren en repareren als zich tekenen van slijtage voordoen of het apparaat niet goed lijkt te werken. In alle andere gevallen hoeven de producten over het algemeen niet te worden onderhouden of geïnspecteerd gedurende de ontwerplevensduur.

Beperkte garantie

ResMed Pty Ltd (hierna 'ResMed' genoemd) garandeert dat uw ResMed-product gedurende de hieronder aangegeven periode vanaf de datum van aanschaf vrij is van fouten in materiaal en vakmanschap.

Product	Garantieperiode
<ul style="list-style-type: none"> Maskersystemen (inclusief maskerframe, kussentje, hoofdstel en slang) – uitgezonderd voor eenmalig gebruik bestemde apparaten Accessoires – uitgezonderd voor eenmalig gebruik bestemde apparaten Vingerpulsensoren van het flex-type Waterreservoirs voor bevochtigers 	90 dagen
<ul style="list-style-type: none"> Accu's voor gebruik in interne en externe accusystemen van ResMed 	6 maanden
<ul style="list-style-type: none"> Vingerpulsensoren van het clip-type Gegevensmodules voor CPAP- en bilevel-apparaten Oxymeters en oxymeteradapters voor CPAP- en bilevel-apparaten Bevochtigers en reinigbare reservoirs voor bevochtigers Titratieregelapparatuur 	1 jaar

Product	Garantieperiode
<ul style="list-style-type: none"> • CPAP-, bilevel- en ventilatieapparaten (inclusief externe voedingseenheden) • Accu-accessoires • Draagbare diagnostiek-/screeningapparatuur 	2 jaar

Deze garantie is uitsluitend beschikbaar voor de consument die het product als eerste aanschaft. De garantie is niet overdraagbaar.

Als het product tijdens de garantieperiode defect raakt terwijl aan de voorwaarden voor normaal gebruik is voldaan, dan repareert of vervangt ResMed, naar eigen inzicht, het defecte product of eventuele onderdelen daarvan.

Deze beperkte garantie dekt niet: a) eventuele schade als gevolg van oneigenlijk gebruik, misbruik, wijziging of aanpassing van het product; b) reparaties die zijn uitgevoerd door een serviceorganisatie die daartoe niet uitdrukkelijk is gemachtigd door ResMed; c) eventuele schade of besmetting door rook van sigaretten, pijp, sigaren of anderszins; d) eventuele schade veroorzaakt door blootstelling aan ozon, geactiveerde zuurstof of andere gassen; en e) eventuele schade als gevolg van op of in een elektronisch apparaat gemorst water.

De garantie vervalt wanneer het product wordt verkocht of doorverkocht buiten de regio van oorspronkelijke aanschaf. Voor een product dat is aangeschaft in een land dat deel uitmaakt van de Europese Unie ("EU") of de Europese Vrijhandelsassociatie ("EVA") betekent "regio" de EU en de EVA.

Garantieaanspraken m.b.t. defecte producten moeten worden gedaan op het aanschafpunt door de eerste consument.

Deze garantie komt in de plaats van elke andere expliciete of impliciete garantie, inclusief een eventuele impliciete waarborg van verkoopbaarheid of geschiktheid voor een bepaald doel. In sommige regio's of landen zijn geen beperkingen toegestaan op de duur van een impliciete garantie; daarom is de bovengenoemde beperking mogelijk niet op u van toepassing.

ResMed is niet verantwoordelijk voor eventuele incidentele schade of gevolgschade waarvan beweerd wordt dat deze het gevolg zou zijn van verkoop, installatie of gebruik van ResMed-producten. In sommige regio's of landen is de uitsluiting of beperking van incidentele schade of gevolgschade niet toegestaan; daarom is de bovengenoemde beperking mogelijk niet op u van toepassing.

Deze garantie geeft u specifieke wettelijke rechten en u kunt tevens andere rechten hebben die per regio verschillen. Voor meer informatie over uw rechten onder de garantie kunt u contact opnemen met uw plaatselijke ResMed-verdeler of ResMed-kantoor.

Ga naar ResMed.com voor de meest recente informatie over de beperkte garantie van ResMed.

Nadere inlichtingen

Als u vragen hebt of aanvullende informatie nodig hebt over het gebruik van het apparaat, neemt u contact op met uw zorgverlener.

Bienvenido

El AirSense™ 10 AutoSet™ y el AirSense 10 Elite son dispositivos de presión de ajuste automático de calidad superior y presión positiva continua en las vías respiratorias (CPAP) de ResMed.

ADVERTENCIA

- Lea por completo el manual antes de usar el dispositivo.
- Utilice el dispositivo de acuerdo con el uso previsto indicado en esta guía.
- El asesoramiento proporcionado por el médico practicante tendrá prioridad frente a la información suministrada en esta guía.

Indicaciones para el uso

AirSense 10 AutoSet

El dispositivo de autoajuste AirSense 10 AutoSet está indicado para el tratamiento de la apnea obstructiva del sueño (AOS) en pacientes que pesan más de 30 kg. Está indicado para uso hospitalario y en el domicilio.

El humidificador está indicado para utilizarse en un solo paciente en el entorno domiciliario, y para reutilizarse en un entorno hospitalario o institucional.

AirSense 10 Elite

El dispositivo AirSense 10 Elite está indicado para el tratamiento de la apnea obstructiva del sueño (AOS) en pacientes que pesen más de 30 kg. Está indicado para uso hospitalario y en el domicilio.

El humidificador está indicado para utilizarse en un solo paciente en el entorno domiciliario, y para reutilizarse en un entorno hospitalario o institucional.

Beneficios clínicos

El beneficio clínico del tratamiento con CPAP es la reducción de las apneas, de las hipopneas y de la somnolencia, así como una mejor calidad de vida.

El beneficio clínico de la humidificación es la reducción de los efectos secundarios relacionados con la presión positiva de las vías respiratorias.

Contraindicaciones

El tratamiento con presión positiva en las vías respiratorias puede estar contraindicado en algunos pacientes con las siguientes afecciones preexistentes:

- enfermedad pulmonar bullosa grave
- neumotórax
- presión arterial patológicamente baja
- deshidratación
- fuga de líquido cefalorraquídeo, cirugía craneal reciente o traumatismo.

Efectos secundarios

Deberá informar al médico practicante de cualquier dolor torácico inusual, cefalea grave o aumento en su dificultad respiratoria. Una infección aguda en las vías respiratorias superiores puede requerir la suspensión temporal del tratamiento.

Los siguientes efectos secundarios pueden surgir en el transcurso del tratamiento con el dispositivo:

- sequedad de la nariz, boca o garganta
- hemorragia nasal
- hinchazón
- molestias en los oídos o sinusales
- irritación ocular
- erupciones cutáneas.

A primera vista

El AirSense 10 incluye lo siguiente:

- Dispositivo
- Humidificador HumidAir™ (si se suministra)
- Tubo de aire
- Fuente de alimentación
- Bolsa de transporte
- Tarjeta SD (no disponible en todos los dispositivos).

Póngase en contacto con su proveedor de asistencia sanitaria para conocer la gama de accesorios disponibles para utilizar con el dispositivo, incluidos:

- Tubo de aire (caliente y no caliente): ClimateLineAir™, SlimLine™, ClimateLineAir Oxy, Estándar
- Cubierta lateral para uso sin el humidificador
- Filtro: filtro hipoalergénico, filtro estándar
- Transformador CC/CC Air10™
- Lector de tarjetas SD
- Adaptador del oxímetro Air10
- Adaptador USB Air10
- Power Station II
- Codo del tubo Air10.

Acerca de su dispositivo

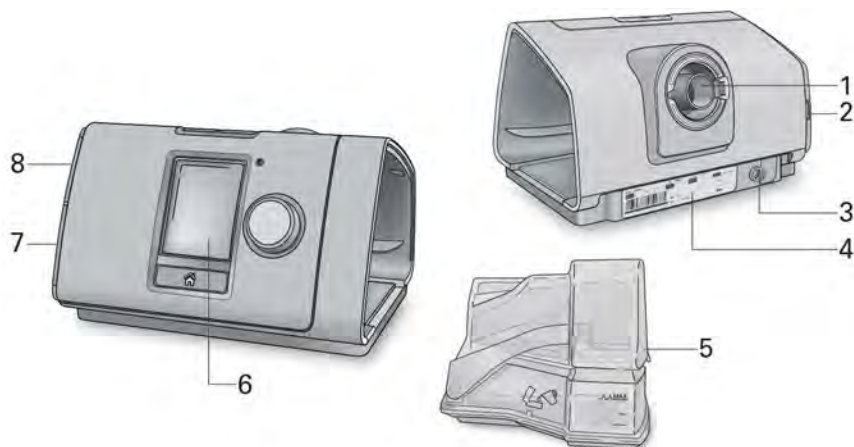

- | | | | |
|---|--|---|---------------------------|
| 1 | Salida de aire | 5 | Humidificador HumidAir |
| 2 | Cubierta del filtro de aire | 6 | Pantalla |
| 3 | Entrada de alimentación | 7 | Cubierta del adaptador |
| 4 | Número de serie y número del dispositivo | 8 | Cubierta de la tarjeta SD |

Acerca del panel de control

 Botón Inicio/Detención

 Botón

 Botón Inicio

Pulse este botón para iniciar/detener el tratamiento. Pulse este botón y manténgalo pulsado durante tres segundos para pasar al modo de ahorro de energía.

Gire el botón para navegar por el menú y púselo para seleccionar una opción.

Gire el botón para ajustar una opción seleccionada y púselo para guardar el cambio.

Pulse el botón para volver a la pantalla Inicio.

Los diversos iconos que pueden mostrarse en la pantalla en momentos diferentes incluyen:

 T. rampa

 Intensidad de la señal inalámbrica (verde)

 Tiempo de rampa automática

 Transferencia inalámbrica no activada (gris)

 Humedad

 No hay conexión inalámbrica

 Humidificador calentándose

 Modo avión

 Humidificador enfriando

Configuración

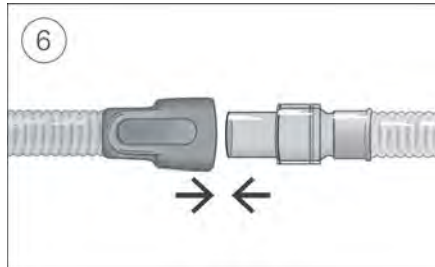
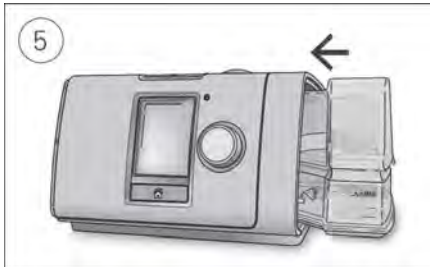
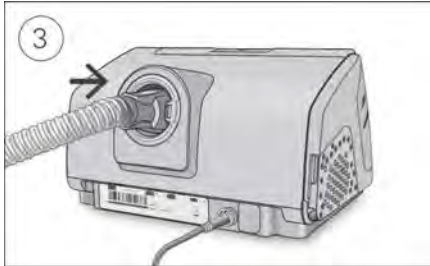
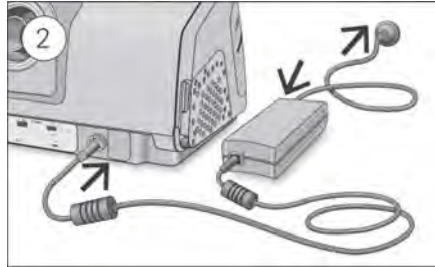

PRECAUCIÓN

No llene el humidificador demasiado ya que el agua podría entrar en el equipo y en el tubo de aire.

1. Coloque el dispositivo sobre una superficie nivelada estable.
2. Enchufe el conector de alimentación a la parte posterior del dispositivo. Conecte un extremo del cable de alimentación a la fuente de alimentación y el otro extremo a la salida de alimentación.
3. Conecte firmemente el tubo de aire a la salida de aire de la parte posterior del dispositivo.
4. Abra el humidificador y llénelo con agua hasta la marca de nivel máximo de agua. No llene el humidificador con agua caliente.
5. Cierre el humidificador e insértelo en el lateral del dispositivo.
6. Conecte firmemente el extremo libre del tubo de aire a la mascarilla montada. Consulte el manual del usuario de la mascarilla para obtener información detallada.

Las mascarillas recomendadas están disponibles en www.resmed.com.

Inicio del tratamiento

1. Colóquese la mascarilla.
2. Pulse el botón Inicio/Detención o respire con normalidad si la opción SmartStart está activada.

Sabrás que el tratamiento está activado cuando se muestre la pantalla **Infor. Sueño**.



La presión actual del tratamiento se muestra en verde.

Durante el tiempo de rampa, la presión aumenta gradualmente y verá un círculo que gira. Una vez alcanzada la presión del tratamiento, el círculo completo será verde.

La pantalla se apagará automáticamente tras un breve período de tiempo. Puede pulsar Inicio o el botón para volver a encenderla. Si la alimentación se interrumpe durante el tratamiento, el dispositivo reiniciará este último automáticamente una vez que la alimentación se restablezca.

El dispositivo AirSense 10 posee un sensor de luz que ajusta el brillo de la pantalla de acuerdo con la iluminación en la sala.

Detención del tratamiento

1. Quítese la mascarilla.
2. Pulse el botón Inicio/Detención o, si la opción SmartStart está activada, el tratamiento se detendrá automáticamente tras unos segundos.

Infor. Sueño ahora le proporciona un resumen de su sesión de tratamiento.



Horas de uso: indica el número de horas de tratamiento que recibió en la última sesión.

Ajuste de mascarilla: indica lo bien que se selló la mascarilla.

😊 Buen ajuste de la mascarilla.

☹ Necesita un ajuste, consulte Ajuste de mascarilla.

Humidifica.: indica si el humidificador está funcionando correctamente.



Humidificador en funcionamiento.



Es posible que el humidificador no funcione correctamente; póngase en contacto con el proveedor de asistencia sanitaria.

Si así lo ha configurado el proveedor de asistencia sanitaria, también verá:

Eventos por hora: indica el número de apneas e hipopneas experimentadas por hora.

Más información: gire el botón para desplazarse hacia abajo con el fin de ver más datos detallados sobre el uso.

Modo de ahorro de energía

El dispositivo AirSense 10 registra los datos de su tratamiento. Para que este transmita los datos al proveedor de asistencia sanitaria, no lo desenchufe. Sin embargo, puede pasarlo al modo de ahorro de energía para ahorrar electricidad.

Para pasar al modo de ahorro de energía:

- Pulse y mantenga pulsado el botón Inicio/Detención durante tres segundos.
La pantalla se apagará.

Para salir del modo de ahorro de energía:

- Pulse el botón Inicio/Detención una vez.
Aparecerá la pantalla Inicio.

Mis opciones

El proveedor de asistencia sanitaria ha configurado el dispositivo AirSense 10 de acuerdo con sus necesidades, pero es posible que desee realizar pequeños ajustes para que su tratamiento resulte más cómodo.



Resalte **Mis opciones** y pulse el botón para ver la configuración actual. A partir de aquí, podrá personalizar sus opciones.

T. rampa

El tiempo de rampa, diseñado para que el inicio del tratamiento sea más cómodo, es el período durante el cual la presión aumenta desde una presión inicial baja hasta la presión de tratamiento prescrita.

Puede desactivar el tiempo de rampa o configurarlo en Apagado, entre 5 y 45 minutos, o en Auto. Si el tiempo de rampa está configurado en **Auto**, el dispositivo detectará cuándo se ha quedado dormido y luego aumentará la presión automáticamente hasta la presión de tratamiento prescrita.



Para ajustar el tiempo de rampa:

1. En **Mis opciones**, gire el botón para resaltar **T. rampa** y, a continuación, pulse el botón.
2. Gire el botón para ajustar el tiempo de rampa en su configuración preferida y pulse el botón para guardar el cambio.

Nivel Humedad

El humidificador humedece el aire y está diseñado para hacer que el tratamiento sea más cómodo. Si tiene la nariz o la boca secas, aumente la humidificación. Si hay humedad en la mascarilla, reduzca la humidificación.

Puede configurar Nivel Humedad en Apagado o entre 1 y 8, donde 1 es el ajuste de humedad más bajo y 8 es el ajuste de humedad más alto.



Para ajustar el nivel de humedad:

1. En **Mis opciones**, gire el botón para resaltar **Nivel Humedad** y, a continuación, pulse el botón.
2. Gire el botón para ajustar el nivel de humedad y pulse el botón para guardar el cambio.

Si sigue teniendo la nariz o la boca secas, o humedad en la mascarilla, considere la posibilidad de usar el tubo de aire caliente ClimateLineAir. El ClimateLineAir junto con Climate Control permite un tratamiento más cómodo.

Ajuste de mascarilla

La opción Ajuste de mascarilla está diseñada para ayudarle a valorar e identificar las posibles fugas de aire alrededor de su mascarilla.



Para verificar el ajuste de mascarilla:

1. Coloque la mascarilla al paciente según se describe en el manual del usuario de la mascarilla.
2. En **Mis opciones**, gire el botón para resaltar **Ejec. ajuste masc.** y, a continuación, pulse el botón. El dispositivo empezará a insuflar aire.
3. Ajuste la mascarilla, la almohadilla de la mascarilla y el arnés hasta que obtenga un resultado **Bueno**.

Para detener Ajuste de mascarilla, pulse el botón o el botón Inicio/Detención. Si no consigue una buena hermeticidad de la mascarilla, hable con su proveedor de asistencia sanitaria.

Más opciones

Existen algunas opciones del dispositivo que puede personalizar.

- | | |
|-------------------|---|
| Alivio de presión | Si está activada la opción Alivio de presión, puede que le resulte más fácil exhalar. Esto puede ayudarle a acostumbrarse al tratamiento. |
| SmartStart* | Si está activada la opción SmartStart, el tratamiento se inicia automáticamente al respirar con la mascarilla. Si se quita la mascarilla, se detendrá automáticamente tras unos segundos. |

* Cuando la haya activado el proveedor de asistencia sanitaria.

Cuidado de su dispositivo

Es importante que limpie con regularidad el dispositivo AirSense 10 para asegurarse de que recibe un tratamiento óptimo. Las secciones siguientes le ayudarán en el desmontaje, la limpieza, la comprobación y el montaje de nuevo del dispositivo.

ADVERTENCIA

Limpie con regularidad el conjunto de tubos, el humidificador y la mascarilla para recibir un tratamiento óptimo y prevenir el crecimiento de gérmenes que pueden afectar adversamente su salud.

Desmontaje

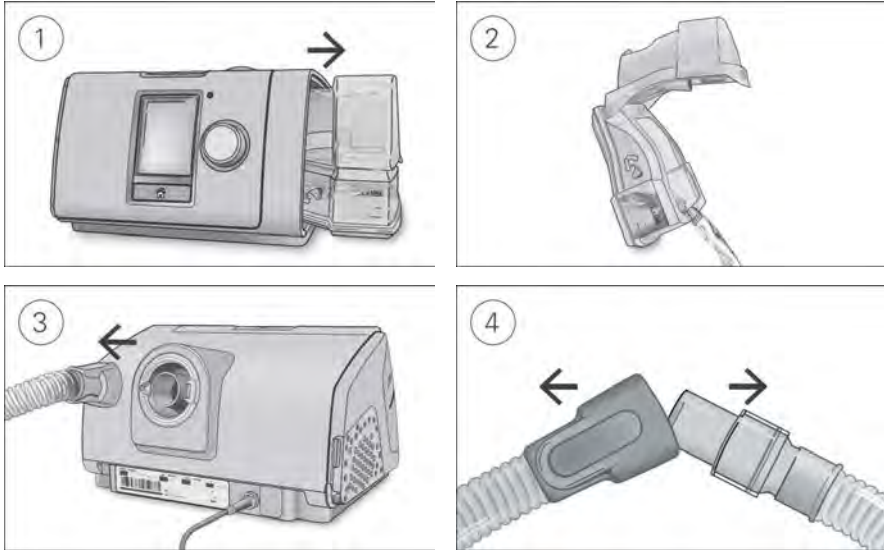

1. Sostenga el humidificador por la parte superior e inferior, presiónelo con suavidad y tire hacia afuera del equipo.
2. Abra el humidificador y deseche el agua que pueda quedar.
3. Sostenga el manguito del tubo de aire y tire suavemente de él hacia afuera del dispositivo.
4. Sostenga el manguito del tubo de aire y la pieza pivotante de la mascarilla, y sepárelos con cuidado.

Limpieza

Deberá limpiar el dispositivo como se describe una vez a la semana. Consulte el manual del usuario de la mascarilla para obtener instrucciones detalladas sobre la limpieza de la mascarilla.

1. Lave el humidificador y el tubo de aire en agua tibia con un detergente suave.
2. Enjuague a fondo el humidificador y el tubo de aire y déjelos secar alejados de la luz solar directa o del calor.
3. Limpie el exterior del dispositivo con un paño seco.

Notas:

- El humidificador puede lavarse en un lavavajillas en el ciclo delicado o para cristal (rejilla superior solamente). No deberá lavarse a temperaturas superiores a 65 °C.
- No lave el tubo de aire en una lavadora ni en un lavavajillas.
- Vacíe el humidificador a diario y límpielo a fondo con un paño desechable limpio. Déjelo secar al aire alejado de la luz solar directa o del calor.

Comprobación

Deberá comprobar con regularidad que el humidificador, el tubo de aire y el filtro de aire no presenten daños.

1. Compruebe el humidificador:
 - Cámbielo si presenta fugas o está agrietado, nublado o agujereado.
 - Cámbielo si la junta está agrietada o rasgada.
 - Limpie los depósitos de polvo blanco con una solución a base de una parte de vinagre normal diluido en 10 partes de agua.
2. Compruebe el tubo de aire y cámbielo si detecta agujeros, rasgaduras o grietas.
3. Compruebe el filtro de aire y cámbielo cada seis meses como mínimo. Cámbielo más a menudo si hay agujeros u obstrucciones por suciedad o polvo.

Para cambiar el filtro de aire:

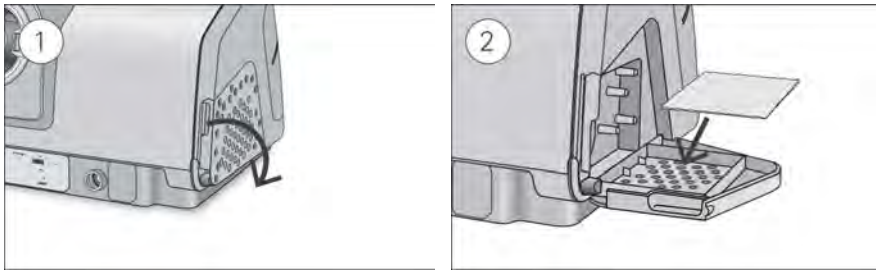

1. Abra la cubierta del filtro de aire y retire el filtro de aire antiguo.
El filtro de aire no es lavable ni reutilizable.
2. Coloque un nuevo filtro de aire sobre la cubierta del filtro de aire y ciérrela.
Asegúrese de que el filtro de aire esté instalado siempre para evitar que el agua y el polvo entren en el dispositivo.

Montaje de nuevo

Cuando el humidificador y el tubo de aire estén secos, podrá volver a montar las piezas.

1. Conecte firmemente el tubo de aire a la salida de aire de la parte posterior del dispositivo.
2. Abra el humidificador y llénelo con agua a temperatura ambiente hasta la marca de nivel máximo de agua.
3. Cierre el humidificador e insértelo en el lateral del dispositivo.
4. Conecte firmemente el extremo libre del tubo de aire a la mascarilla montada.

Datos de tratamiento

El dispositivo AirSense 10 registra los datos del tratamiento para usted y el proveedor de asistencia sanitaria, de modo que puedan ver y realizar cambios en el tratamiento en caso necesario. Los datos se registran y, posteriormente, se transfieren al proveedor de asistencia sanitaria por vía inalámbrica, si hay una red inalámbrica disponible, o mediante una tarjeta SD.

Transmisión de datos

El dispositivo AirSense 10 incluye un sistema de comunicación inalámbrica integrado, de modo que los datos del tratamiento pueden transmitirse al proveedor de asistencia sanitaria para mejorar la calidad de su tratamiento. Esta es una función opcional que solo estará disponible si elige beneficiarse de ella y si hay una red inalámbrica disponible. También permite que su proveedor de asistencia sanitaria actualice la configuración del tratamiento de forma más oportuna o actualice el software de su equipo para garantizar que recibe el mejor tratamiento posible.

Los datos normalmente se transmiten una vez detenido el tratamiento. Para asegurarse de que los datos se transfieran, deje conectado el equipo a la red eléctrica en todo momento y asegúrese de que no esté en Modo avión.

Notas:

- Es posible que los datos del tratamiento no se transmitan si lo utiliza fuera del país o de la región en los que lo adquirió.
- La comunicación inalámbrica depende de la disponibilidad de la red.
- Los dispositivos con comunicación inalámbrica pueden no estar disponibles en todas las regiones.

Tarjeta SD

Una forma alternativa de transmitir los datos del tratamiento al proveedor de asistencia sanitaria es mediante la tarjeta SD. Es posible que el proveedor de asistencia sanitaria le solicite que envíe la tarjeta SD por correo o que se la lleve. Cuando así se lo indique el proveedor de asistencia sanitaria, extraiga la tarjeta SD.

No retire la tarjeta SD del dispositivo cuando la luz SD esté parpadeando, porque se están escribiendo datos a la tarjeta.

Para extraer la tarjeta SD:

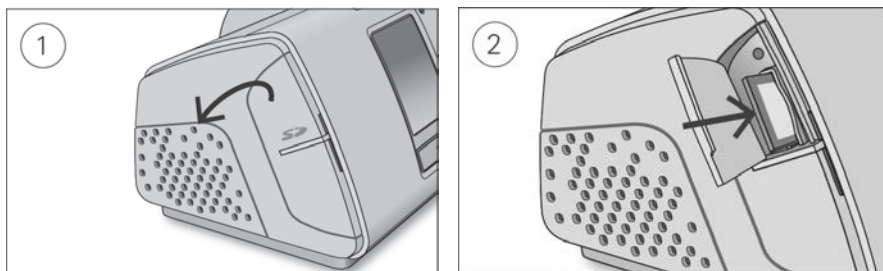

1. Abra la cubierta de la tarjeta SD.
2. Empuje la tarjeta SD hacia dentro para que salga. Retire la tarjeta SD del dispositivo. Coloque la tarjeta SD en la carpeta protectora y envíela al proveedor de asistencia sanitaria.

Para más información sobre la tarjeta SD, consulte la carpeta protectora de la tarjeta SD que se suministra con el dispositivo.

Nota: La tarjeta SD no deberá utilizarse para ningún otro propósito.

Viajes

Puede llevar consigo el dispositivo AirSense 10 donde quiera que vaya. Solo debe tener esto en mente:

- Utilice la bolsa de transporte suministrada para evitar daños en el equipo.
- Vacíe el humidificador y empáquelo por separado en la bolsa de transporte.
- Asegúrese de que dispone del cable de alimentación adecuado para la región a la que viaja. Para más información sobre cómo adquirirlo, póngase en contacto con su proveedor de asistencia sanitaria.
- Si está utilizando una batería externa, deberá apagar el humidificador para maximizar la vida de la batería. Para ello, gire el **Nivel Humedad** a Apag.

Viajes en avión

Puede llevar su dispositivo AirSense 10 en la cabina del avión como equipaje de mano. Los dispositivos médicos no cuentan para el límite de equipaje de mano.

Puede utilizar el dispositivo AirSense 10 en un avión, ya que cumple los requisitos de la Dirección Federal de Aviación (FAA). Puede descargar cartas de conformidad con el transporte aéreo de www.resmed.com e imprimirlas.

Cuando utilice el dispositivo en un avión:

- Asegúrese de que el humidificador esté completamente vacío e insertado en el equipo. El dispositivo no funcionará si el humidificador no está insertado.
- Active **Modo avión**.



Para activar el Modo avión:

1. En **Mis opciones**, gire el botón para resaltar **Modo avión** y, a continuación, pulse el botón.
2. Gire el botón para seleccionar **Ence** y, a continuación, pulse el botón para guardar el cambio. Se mostrará el icono del Modo avión ✈️ en la parte superior derecha de la pantalla.

PRECAUCIÓN



No utilice el equipo con agua en el humidificador en un avión, ya que existe peligro de inhalar agua durante una turbulencia.



Solución de problemas

Si tiene problemas, consulte los temas de solución de problemas siguientes. Si no puede solucionar el problema, póngase en contacto con el proveedor de asistencia sanitaria o ResMed. No intente abrir el dispositivo.

Solución de problemas general

Problema/causa posible	Solución
Hay una fuga de aire alrededor de mi mascarilla.	
Es posible que la mascarilla esté mal ajustada.	Asegúrese de que la mascarilla esté bien ajustada. Consulte el manual del usuario de la mascarilla para conocer las instrucciones de ajuste o utilice la función de ajuste de mascarilla (Ajuste masc) para comprobar el ajuste y la junta de la mascarilla.
La nariz se me seca o tapona.	
Es posible que el nivel de humedad esté establecido en un valor muy bajo.	Ajuste el nivel de humedad. Si dispone de un tubo de aire caliente ClimateLineAir, consulte el manual del usuario de ClimateLineAir.
Se forman gotas de agua sobre mi nariz, en la mascarilla y en el tubo de aire.	
Es posible que el nivel de humedad se haya establecido en un valor muy alto.	Ajuste el nivel de humedad. Si dispone de un tubo de aire caliente ClimateLineAir, consulte el manual del usuario de ClimateLineAir.
Mi boca está muy seca e incómoda.	
Es posible que se esté escapando aire de la boca..	Aumente el nivel de humedad. Es posible que necesite un barbuquejo para mantener la boca cerrada o una mascarilla facial.
La presión del aire en mi mascarilla parece demasiado alta (parece que recibo demasiado aire).	
Es posible que la rampa esté desactivada.	Utilice la opción T. rampa.
La presión del aire en mi mascarilla parece demasiado baja (parece que no recibo suficiente aire).	
Es posible que la rampa esté en curso.	Espere a que la presión del aire aumente o desactive T. rampa.
Mi pantalla está apagada.	
Es posible que la retroiluminación de la pantalla esté apagada. Se apaga automáticamente después de un breve período de tiempo.	Pulse Inicio o el botón para volver a encenderla.
Es posible que la alimentación no esté conectada.	Conecte la fuente de alimentación y asegúrese de que el enchufe esté completamente insertado.

Problema/causa posible	Solución
He detenido el tratamiento, pero el dispositivo sigue insuflando aire.	
El dispositivo se está enfriando.	El dispositivo insufla una pequeña cantidad de aire para evitar la condensación en el tubo de aire. Se detendrá automáticamente tras 30 minutos.
Mi humidificador presenta una fuga	
Es posible que el humidificador no esté montado correctamente.	Compruebe que no haya daños y vuelva a montar el humidificador correctamente.
El humidificador puede estar dañado o agrietado.	Póngase en contacto con el proveedor de asistencia sanitaria para que la cambie.
Los datos de mi tratamiento no se han enviado al proveedor de asistencia sanitaria.	
Es posible que la cobertura inalámbrica sea deficiente.	Asegúrese de que el dispositivo se coloque donde haya cobertura (esto es, en su mesa de cabecera, no en un cajón o en el suelo). La cobertura es buena cuando se muestran todas las barras del icono de intensidad de la señal inalámbrica  ; si se muestra un menor número de barras, la cobertura es deficiente.
Se mostrará el icono de No hay conexión inalámbrica  en la parte superior derecha de la pantalla. No hay ninguna red inalámbrica disponible.	Asegúrese de que el dispositivo se coloque donde haya cobertura (esto es, en su mesa de cabecera, no en un cajón o en el suelo). Si se le indica que lo haga, envíe la tarjeta SD a su proveedor de asistencia sanitaria. La tarjeta SD también contiene los datos de su tratamiento.
El dispositivo podría estar en el Modo avión.	Desactive el Modo avión; consulte Viajar en avión.
La transferencia de datos no está activada para su dispositivo.	Consulte sus parámetros con su proveedor de atención médica.
La pantalla y los botones parpadean.	
La actualización de software está en progreso.	La actualización de software toma aproximadamente 10 minutos en completarse.
Mensajes del dispositivo	
Mensaje del dispositivo/causa posible	Solución
Fuga elevada detectada: conecte cubeta de agua o ponga tapa lateral	
Es posible que el humidificador no esté insertado correctamente.	Asegúrese de que el humidificador esté insertado correctamente.
Es posible que la junta del humidificador no se haya insertado correctamente.	Abra el humidificador y asegúrese de que la junta se haya insertado correctamente.

Mensaje del dispositivo/causa posible	Solución
Fuga elevada detectada: conecte el tubo	
Es posible que el tubo de aire no esté conectado correctamente.	Asegúrese de que el tubo de aire esté firmemente conectado en ambos extremos.
Es posible que la mascarilla esté mal ajustada.	Asegúrese de que la mascarilla esté bien ajustada. Consulte el manual del usuario de la mascarilla para conocer las instrucciones de ajuste o utilice la función de ajuste de mascarilla (Ajuste masc) para comprobar el ajuste y la junta de la mascarilla.
Tubo obstruido: revíselo	
Es posible que el tubo de aire esté obstruido.	Examine el tubo de aire y elimine todas las obstrucciones. Pulse el botón para borrar el mensaje y luego pulse Inicio/Detención para reiniciar el equipo.
Error tarjeta SD, retírela y pulse Inicio para iniciar tratamiento	
Es posible que la tarjeta SD no esté insertada correctamente.	Extraiga y vuelva a insertar la tarjeta SD.
Tarj de sólo lectura, retírela, desbloquee y vuelva a introd SD	
Es posible que el interruptor de la tarjeta SD esté en la posición de bloqueo (solo lectura).	Cambie el interruptor de la tarjeta SD de la posición de bloqueo  a la posición de desbloqueo  y luego vuelva a insertarla.
Error de sistema, consulte manual del usuario, Error 004	
Es posible que el dispositivo se haya dejado en un entorno caliente.	Déjelo enfriar antes de volver a usarlo. Desconecte la fuente de alimentación y luego vuelva a conectarla para reiniciar el dispositivo.
Es posible que el filtro del aire esté bloqueado.	Compruebe el filtro del aire y sustitúyalo si hay obstrucciones. Desconecte la fuente de alimentación y luego vuelva a conectarla para reiniciar el dispositivo.
Es posible que el tubo de aire esté obstruido.	Examine el tubo de aire y elimine todas las obstrucciones. Pulse el botón para borrar el mensaje y luego pulse Inicio/Detención para reiniciar el equipo.
Es posible que haya agua en el tubo de aire.	Extraiga el agua del tubo de aire. Desconecte la fuente de alimentación y luego vuelva a conectarla para reiniciar el dispositivo.
Todos los demás mensajes de error, por ejemplo: Error de sistema, consulte manual del usuario, Error 0XX	
Se ha producido un error irreparable en el dispositivo.	Póngase en contacto con el proveedor de asistencia sanitaria. No abra el dispositivo.

Montaje de nuevo de las piezas

Algunas piezas del dispositivo están diseñadas para soltarse con facilidad con el fin de evitar que las piezas o el dispositivo resulten dañados. Puede volver a montarlas con facilidad como se describe a continuación.

Para insertar la junta del humidificador:

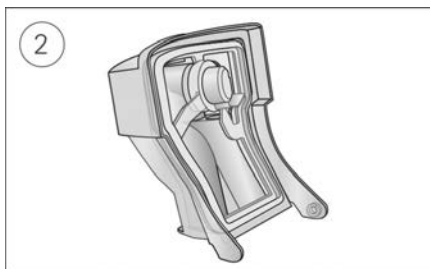
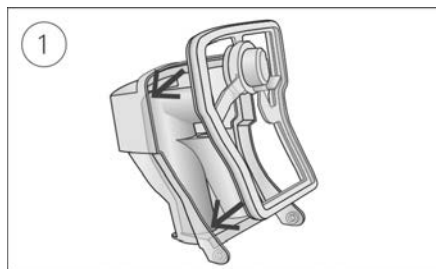

1. Coloque la junta en la tapa.
2. Presione hacia abajo a lo largo de todos los bordes de la junta hasta que quede colocada firmemente en su sitio.

Para volver a montar la tapa del humidificador:



1. Inserte un lateral de la tapa en el orificio pivotante de la base.
2. Deslice el otro lateral hacia abajo por el borde hasta que encaje en su sitio.

ADVERTENCIA

- Asegúrese de que dispone el tubo de aire, de modo que no se enrosque alrededor de la cabeza o el cuello.
- Revise a menudo los cables, incluidos los de alimentación, y la fuente de alimentación por si presentan daños o signos de desgaste. Si se observan daños, deje de utilizar el dispositivo y reemplácelo.
- Mantenga el cable de alimentación alejado de superficies calientes.
- Si advierte cambios inexplicables en el rendimiento del dispositivo, si está emitiendo sonidos inusuales, si el dispositivo o la fuente de alimentación se cayeron o sometieron a un trato inadecuado o si la carcasa está rota, interrumpa su utilización y póngase en contacto con su proveedor de asistencia sanitaria o centro de servicio técnico de ResMed.
- No abra ni modifique el dispositivo. No hay dentro piezas que el usuario pueda reparar. Las reparaciones y el servicio técnico deberán realizarse solamente por un agente de servicio de ResMed autorizado.
- Peligro de electrocución. No sumerja en agua el dispositivo, la fuente de alimentación ni el cable de alimentación. Si se derraman líquidos dentro del dispositivo o sobre este, desenchúfelo y deje que se sequen las piezas. Desenchufe siempre el dispositivo antes de limpiarlo y asegúrese de que todas las piezas estén secas antes de enchufarlo de nuevo.
- No debe utilizarse oxígeno suplementario mientras se está fumando o en presencia de una llama expuesta.
- Antes de encender el suministro de oxígeno, asegúrese siempre de que el dispositivo esté encendido y de que se esté generando flujo de aire. Antes de apagar el dispositivo, apague siempre el suministro de oxígeno para que el oxígeno no utilizado no se acumule dentro de la carcasa del dispositivo y cree un riesgo de incendio.
- No realice ninguna tarea de mantenimiento mientras el equipo esté funcionando.
- El dispositivo no se debe utilizar junto a otro equipo ni montado encima o debajo de él. Si dicha proximidad o el hecho de que esté montado encima o debajo de otro equipo fuera necesario, el dispositivo deberá ser observado para verificar que funciona con normalidad en la configuración en la que será utilizado.
- No se recomienda el uso de accesorios distintos a los especificados para el dispositivo. Podrían causar un aumento de las emisiones o una disminución de la inmunidad del dispositivo.
- Compruebe regularmente el filtro antibacteriano en busca de signos de humedad u otros contaminantes, especialmente durante la nebulización o humidificación. De lo contrario, podría aumentar la resistencia del sistema respiratorio.

PRECAUCIÓN

- Utilice solo piezas y accesorios ResMed con el dispositivo. Las piezas que no son ResMed podrían reducir la efectividad del tratamiento o dañar el dispositivo.
- Con este dispositivo, utilice únicamente mascarillas con ventilación recomendadas por ResMed o por el médico practicante. La colocación de la mascarilla cuando el dispositivo no insufla aire puede hacer que se vuelva a inhalar el aire exhalado. Asegúrese de que los orificios de ventilación de la mascarilla se mantienen libres y no están obstruidos para mantener el flujo de aire fresco hacia el interior de la mascarilla.
- Tenga cuidado de no colocar el dispositivo en un lugar donde pueda chocarse contra algo o alguien o donde alguien pueda tropezarse con el cable de alimentación.
- Si se obstruye el tubo y/o la entrada de aire del dispositivo mientras está funcionando, este podría sobrecalentarse.
- Asegúrese de que el área alrededor del dispositivo esté seca y limpia, y de que no haya nada (por ejemplo, prendas de vestir o ropa de cama) que pueda bloquear la entrada de aire o cubrir la fuente de alimentación.

- No coloque el dispositivo de costado, ya que podría entrar agua en él.
- La configuración incorrecta del sistema podría provocar una lectura incorrecta de la presión de la mascarilla. Asegúrese de que el sistema esté correctamente configurado.
- No utilice blanqueadores, cloro, alcohol ni soluciones aromáticas, jabones humectantes o antibacterianos, ni aceites aromáticos para limpiar el equipo, el humidificador o el tubo de aire. Estas soluciones pueden causar daños o afectar al rendimiento del humidificador y reducir la vida útil de los productos. La exposición al humo, incluido el de un cigarrillo, el de un puro o el de una pipa, así como al ozono u otros gases, puede dañar el dispositivo. La garantía limitada de ResMed no cubrirá los daños ocasionados por todo lo citado anteriormente.
- Si utiliza el humidificador, coloque siempre el dispositivo en una superficie nivelada que esté por debajo de su cabeza para que la mascarilla y el tubo de aire no se llenen de agua.
- Deje que el humidificador se enfríe durante diez minutos antes de manipularlo para que el agua se enfríe y asegúrese de que el humidificador no esté demasiado caliente para tocarlo.
- Asegúrese de que el humidificador esté vacío antes de transportar el equipo.

Nota: En caso de que se produzcan incidentes graves relacionados con este dispositivo, debe comunicárselo a ResMed y a la autoridad competente de su país.

Especificaciones técnicas

Las unidades se expresan en cm H₂O y hPa. 1 cm H₂O equivale a 0,98 hPa.

Fuente de alimentación de 90 W

Intervalo de entrada de CA:	100–240 V, 50–60 Hz, 1,0–1,5 A, clase II 115 V, 400 Hz, 1,5 A, clase II (nominal para uso en un avión)
Salida de CC:	24 V  3,75 A
Consumo eléctrico habitual:	53 W (57 VA)
Consumo máximo de electricidad:	104 W (108 VA)

Condiciones ambientales

Temperatura de funcionamiento:	De +5 °C a +35 °C Nota: El flujo de aire para la respiración generado por este dispositivo terapéutico puede alcanzar una temperatura superior a la ambiente. El dispositivo sigue siendo seguro en condiciones de temperatura ambiente extrema (40 °C).
Humedad de funcionamiento:	Del 10 % al 95 % de humedad relativa sin condensación
Altitud para el funcionamiento:	Nivel del mar a 2591 m; intervalo de presión del aire de 1013 hPa a 738 hPa
Temperatura de almacenamiento y transporte:	De -20 °C a +60 °C
Humedad de almacenamiento y transporte:	Del 5 % al 95 % de humedad relativa sin condensación

Compatibilidad electromagnética

El dispositivo AirSense 10 cumple con todos los requisitos pertinentes en cuanto a compatibilidad electromagnética (CEM) de acuerdo con la IEC 60601-1-2:2014 para entornos residenciales, comerciales y de industria ligera. Se recomienda mantener los dispositivos de comunicación móviles a 1 m de distancia del dispositivo como mínimo.

Se puede encontrar información relativa a las emisiones e inmunidad electromagnéticas de este dispositivo ResMed en www.resmed.com/downloads/devices

Clasificación: EN 60601-1:2006/A1:2013

Clase II (aislamiento doble), tipo BF, protección contra el ingreso IP22.

Sensores

Sensor de presión:	Situado internamente en la salida del dispositivo, tipo de presión manométrica analógica, de 0 a 40 cm H ₂ O (de 0 a 40 hPa)
Sensor de flujo:	Situado internamente en la entrada del dispositivo, tipo de flujo de masa digital, de -70 a +180 L/min

Presión máxima de estado constante suministrada con una sola situación de fallo

El dispositivo se apagará en caso de una sola situación de fallo si la presión de estado constante supera: 30 cm H₂O (30 hPa) durante más de 6 s o 40 cm H₂O (40 hPa) durante más de 1 s.

Sonido

Nivel de presión medido de acuerdo con la ISO 80601-2-70:2015 (modo CPAP):

SlimLine: 25 dBA con incertidumbre de 2 dBA

Estándar: 25 dBA con incertidumbre de 2 dBA

SlimLine o Estándar y humidificación 27 dBA con incertidumbre de 2 dBA

Nivel de potencia medido de acuerdo con la ISO 80601-2-70:2015 (modo CPAP):

SlimLine: 33 dBA con incertidumbre de 2 dBA

Estándar: 33 dBA con incertidumbre de 2 dBA

SlimLine o Estándar y humidificación 35 dBA con incertidumbre de 2 dBA

Valores de emisión de ruido de número doble declarados, conforme a la ISO 4871:1996.

Físicas: dispositivo y humidificador

Dimensiones (alto x ancho x largo): 116 mm x 255 mm x 150 mm

Salida de aire (conforme con la norma ISO 5356-1:2015): 22 mm

Peso (dispositivo y humidificador lavable): 1248 g

Construcción de la carcasa: Termoplástico de ingeniería ignífuga

Capacidad de agua: Hasta la línea de llenado máximo 380 ml

Humidificador lavable, material: Plástico moldeado por inyección, acero inoxidable y junta de silicona

Temperatura

Máxima de la placa calefactora: 68 °C

Valor de corte: 74 °C

Temperatura máxima de gas: ≤ 41 °C

Filtro de aire

Estándar: Material: Fibra no tejida de poliéster
Arrestancia media: >75 % para polvo de ~7 micras

Hipoalergénico: Material: Fibras de polipropileno y acrílico en el soporte de polipropileno
Eficiencia: >98 % para polvo de ~7-8 micras; >80 % para polvo de ~0,5 micras

Uso en avión

ResMed confirma que el dispositivo cumple con los requisitos de la Dirección Federal de Aviación (FAA) (RTCA/DO-160, sección 21, categoría M) para todas las fases de viaje aéreo.

Módulo inalámbrico

Tecnología usada: 4G, 3G, 2G

Se recomienda que el dispositivo esté a una distancia mínima de 2 cm del cuerpo durante su funcionamiento. No corresponde a mascarillas, tubos o accesorios. Es posible que la tecnología no esté disponible en todas las regiones.

Declaración de conformidad (Declaración de conformidad con la Directiva sobre los equipos

radioeléctricos) **CE**

ResMed declara que el dispositivo AirSense 10 (modelos 370xx o 371xx) cumple los requisitos esenciales y otras disposiciones relevantes de la directiva 2014/53/UE (RED). En Resmed.com/productsupport encontrará un ejemplar de la Declaración de conformidad.

Los equipos radioeléctricos 2G funcionan con las bandas de frecuencia y con la potencia de radiofrecuencia máxima siguientes:

GSM 850/900: 35dBm

GSM 1800/1900: 32dBm

Este dispositivo 4G puede usarse en todos los países europeos, sin restricción alguna.

Todos los dispositivos de ResMed tienen la clasificación de dispositivos médicos en virtud de la Directiva relativa a los

Productos Sanitarios. Todas las etiquetas del producto y materiales impresos en los que figure **CE**0123 se refieren a la Directiva 93/42/CEE del Consejo, incluida la enmienda a la Directiva relativa a los Productos Sanitarios (2007/47/CE).

Intervalo de presión de funcionamiento

AutoSet, CPAP: De 4 a 20 cm H₂O (de 4 a 20 hPa)

Oxígeno suplementario

Flujo máximo: 4 l/min

Trayecto de flujo neumático

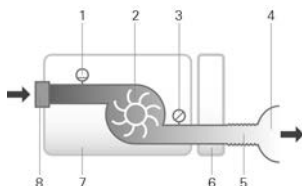

1. Sensor de flujo
2. Ventilador
3. Sensor de presión
4. Masc
5. Tubo de aire
6. Humidificador
7. Dispositivo
8. Filtro de entrada

Vida prevista

Dispositivo, fuente de alimentación: 5 años
Humidificador lavable: 2,5 años
Tubo de aire: 6 meses

General

Se prevé que el paciente utilice el equipo.

Rendimiento del humidificador

Presión de la mascarilla cm H ₂ O (hPa)	% de salida de HR a 17 °C de temperatura ambiente	% de salida de HR a 22 °C de temperatura ambiente	Salida nominal del sistema HA ¹ , BTPS ²	
	Parámetro 4	Parámetro 8	Parámetro 4	Parámetro 8
4	85	100	6	>10
10	85	100	6	>10
20	85	90	6	>10

¹ HA: humedad absoluta en mg/l

² BTPS: temperatura corporal y presión saturada

Tubo de aire

Tubo de aire	Material	Longitud	Diámetro interior
ClimateLineAir	Componentes eléctricos y de plástico flexible	2 m	15 mm
ClimateLineAir Oxy	Componentes eléctricos y de plástico flexible	1,9 m	19 mm
SlimLine	Plástico flexible	1,8 m	15 mm
Estándar	Plástico flexible	2 m	19 mm

Valor de corte de la temperatura del tubo de aire caliente: ≤ 41 °C

Notas:

- El fabricante se reserva el derecho de cambiar estas especificaciones sin previo aviso.
- El extremo con conector eléctrico del tubo de aire caliente solo es compatible con la salida de aire en el extremo del equipo y no debe conectarse a la mascarilla.
- No utilice tubos de aire antiestáticos o conductores de electricidad.
- Los ajustes de temperatura y humedad relativa que se muestran no representan valores medidos.

Valores visualizados

Valor	Rango	Resolución del valor mostrado
Sensor de presión en la salida de aire:		
Presión de la mascarilla	4-20 cm H ₂ O (de 4 a 20 hPa)	0,1 cm H ₂ O (0,1 hPa)
Valores derivados del flujo:		
Fuga	0-120 l/min	1 l/min

Valor	Precisión
Medición de presión ¹ :	
Presión de la mascarilla ²	$\pm[0,5 \text{ cm H}_2\text{O} (0,5 \text{ hPa}) + 4 \% \text{ del valor medido}]$
Flujo y valores derivados del flujo ¹ :	
Flujo	$\pm 6 \text{ l/min}$ o 10 % de lectura, la que sea mayor, a un flujo positivo de 0 a 150 l/min
Fuga ²	$\pm 12 \text{ l/min}$ o 20 % de lectura, la que sea mayor, de 0-60 l/min

¹ Los resultados se expresan en STPD (temperatura y presión estándar, seco).

² La precisión puede reducirse por la presencia de fugas, oxígeno suplementario, volúmenes corrientes <100 ml o ventilación minuto <3 l/min.

³ Precisión de la medición verificada según la norma EN ISO 10651-6:2009 para dispositivos de soporte de ventilación para uso domiciliario (figura 101 y tabla 101) usando flujos de ventilación nominales de mascarillas ResMed.

Incertidumbre del sistema de medida

De acuerdo con la norma ISO 80601-2-70:2015, la incertidumbre de medida del equipo de prueba del fabricante es:

Para medidas del flujo	$\pm 1,5 \text{ l/min}$ o $\pm 2,7 \%$ de la lectura (lo que sea mayor)
Para medidas del volumen (< 100 ml)	$\pm 5 \text{ ml}$ o 6 % de la lectura (lo que sea mayor)
Para medidas del volumen ($\geq 100 \text{ ml}$)	$\pm 20 \text{ ml}$ o 3 % de la lectura (lo que sea mayor)
Para medidas de la presión estática	$\pm 0,15 \text{ cm H}_2\text{O} (\text{hPa})$
Para medidas de la presión dinámica	$\pm 0,27 \text{ cm H}_2\text{O} (\text{hPa})$
Para medidas del tiempo	$\pm 10 \text{ ms}$

Nota: Las exactitudes indicadas en la norma ISO 80601-2-70:2015 y los resultados de las pruebas proporcionados en este manual para estos artículos ya incluyen la incertidumbre de medida pertinente de la tabla anterior.

Precisión de la presión

Variación máxima de la presión estática a 10 cm H₂O (10 hPa) de acuerdo con ISO 80601-2-70:2015

	Tubo de aire Estándar	Tubo de aire SlimLine
Sin humidificación	$\pm 0,5 \text{ cm H}_2\text{O} (\pm 0,5 \text{ hPa})$	$\pm 0,5 \text{ cm H}_2\text{O} (\pm 0,5 \text{ hPa})$
Con humidificación	$\pm 0,5 \text{ cm H}_2\text{O} (\pm 0,5 \text{ hPa})$	$\pm 0,5 \text{ cm H}_2\text{O} (\pm 0,5 \text{ hPa})$

Variación máxima de la presión dinámica de acuerdo con ISO 80601-2-70:2015

Dispositivo sin humidificación y tubo de aire Estándar /dispositivo con humidificación y tubo de aire Estándar

Presión [cm H ₂ O (hPa)]	10 RPM	15 RPM	20 RPM
4	0,5 / 0,5	0,5 / 0,5	0,8 / 0,8
8	0,5 / 0,5	0,5 / 0,5	0,8 / 0,8
12	0,5 / 0,5	0,5 / 0,5	0,8 / 0,8
16	0,5 / 0,5	0,5 / 0,5	0,8 / 0,8
20	0,5 / 0,5	0,5 / 0,5	0,8 / 0,8

Dispositivo sin humidificación y tubo de aire SlimLine/dispositivo con humidificación y tubo de aire SlimLine

Presión [cm H ₂ O (hPa)]	10 RPM	15 RPM	20 RPM
4	0,5 / 0,5	0,5 / 0,5	0,8 / 0,8
8	0,5 / 0,5	0,5 / 0,5	0,8 / 0,8
12	0,5 / 0,5	0,5 / 0,5	0,8 / 0,8
16	0,5 / 0,5	0,5 / 0,5	0,8 / 0,8
20	0,5 / 0,5	0,5 / 0,5	0,8 / 0,8

Flujo (máximo) a presiones establecidas

Los siguientes valores se miden de acuerdo con la norma ISO 80601-2-70:2015 en el extremo del tubo de aire especificado:

Presión	AirSense 10 y Estándar	AirSense 10, humidificación y Estándar	AirSense 10 y SlimLine	AirSense 10, humidificación y ClimateLineAir
cm H ₂ O (hPa)	l/min	l/min	l/min	l/min
4	180	143	162	151
8	168	135	151	142
12	157	136	140	135
16	144	134	128	121
20	131	123	117	109

Resistencia al flujo

En esta tabla se muestra la resistencia al flujo del tubo de aire:

Tubo de aire	Al flujo (L/min) con una presión de 20 cm H ₂ O	Resistencia al flujo (cm H ₂ O/L/min)	
		Tubo de aire con codo	Solo tubo de aire
Estándar	30	0,006	0,005
	15	0,005	0,004
SlimLine	30	0,008	0,007
	15	0,006	0,006
ClimateLineAir	30	-	0,011
	15	-	0,008
ClimateLineAir Oxy	30	-	0,004
	15	-	0,002





























Distensibilidad

En esta tabla se muestra la distensibilidad del tubo de aire:

Tubo de aire	Distensibilidad (cm H ₂ O/L/min) con una presión de 60 cm H ₂ O	
	Tubo de aire con codo	Solo tubo de aire
Estándar	1,074	1,056
SlimLine	0,467	0,454
ClimateLineAir	-	0,482
ClimateLineAir Oxy	-	0,729

Símbolos

Los siguientes símbolos podrían aparecer en el producto o en el envase.

-  Lea las instrucciones antes de usar el producto.  Indica una advertencia o una precaución.
-  Siga las instrucciones antes del uso.  Fabricante.  Representante autorizado europeo.
-  Código de lote.  Número de catálogo.  Número de serie.  Número del dispositivo.  Encendido / apagado.  Peso del dispositivo.  IP22 Protegido frente a objetos del tamaño de un dedo y frente al goteo de agua cuando se inclina hasta 15 grados con respecto a la orientación especificada.  Corriente continua.  Pieza aplicada tipo BF.  Equipo Clase II.
-  Límites de humedad.  Límites de temperatura.  Radiación no ionizante.  Logotipo de control de la contaminación de China 1.  Logotipo de control de la contaminación de China 2.
- Rx Only** Solo bajo prescripción facultativa (en los EE. UU., la ley federal exige que estos dispositivos los vendan únicamente médicos o por orden de estos).  Nivel máximo de agua.
-  Utilice solo agua destilada.  Altitud para el funcionamiento.  Limitación de presión atmosférica.  Cumple con RTCA DO-160 sección 21, categoría M.  Fecha de fabricación.
-  Inhibidor de alarma.  Importador.  Dispositivo médico.

Consulte el glosario de símbolos en ResMed.com/symbols.



Información medioambiental

Este dispositivo debe eliminarse por separado, no como residuo municipal sin clasificar. Para eliminar su dispositivo, debe hacer uso del sistema adecuado de recogida, reutilización o reciclaje que haya disponible en su región. El uso de estos sistemas de recogida, reutilización o reciclaje tiene por objeto reducir la presión sobre los recursos naturales e impedir que sustancias peligrosas dañen el medio ambiente.

Si necesita información sobre estos sistemas de eliminación, póngase en contacto con la administración de residuos de su localidad. El símbolo de cubo de basura tachado le invita a usar estos sistemas de eliminación. Si necesita información para la recogida y eliminación de su dispositivo de ResMed, póngase en contacto con su oficina de ResMed o su distribuidor local, o visite www.resmed.com/environment.

Servicio técnico

El dispositivo AirSense 10 está indicado para proporcionar un funcionamiento seguro y fiable cuando se utiliza de acuerdo con las instrucciones suministradas por ResMed. ResMed recomienda dejar la revisión y el servicio técnico del dispositivo AirSense 10 en manos de un centro de servicio técnico de ResMed autorizado si observa cualquier señal de desgaste o le preocupa algún aspecto del funcionamiento del dispositivo. Aparte de esto, los productos no deberían requerir servicio técnico ni revisión en general durante su vida prevista.

Garantía limitada

ResMed Pty Ltd (en adelante 'ResMed') garantiza que su producto de ResMed no presentará defectos materiales ni de fabricación a partir de la fecha de compra durante el plazo especificado a continuación.

Producto	Plazo de la garantía
<ul style="list-style-type: none">• Sistemas de mascarilla (incluye armazón de la mascarilla, almohadilla, arnés y tubos)—excluyendo dispositivos de un solo uso• Accesorios—excluyendo dispositivos de un solo uso• Sensores de pulso digital tipo flexible• Cubetas de agua de humidificador	90 días
<ul style="list-style-type: none">• Baterías para usarse en sistemas de ResMed que funcionan con baterías internas y externas	6 meses
<ul style="list-style-type: none">• Sensores de pulso digital tipo clip• Módulos de datos de dispositivos CPAP y binivel• Oxímetros y adaptadores de oxímetros de dispositivos CPAP y binivel• Humidificadores y cubetas de agua lavables de humidificador• Dispositivos de control del ajuste de la dosis	1 año
<ul style="list-style-type: none">• Dispositivos CPAP, binivel y de ventilación (incluidas unidades de suministro eléctrico externas)• Accesorios de la batería• Dispositivos portátiles de diagnóstico/detección	2 años

Esta garantía solo es válida para el comprador inicial. No es transferible.

Si el producto falla en condiciones de utilización normales durante el periodo de garantía, ResMed reparará o reemplazará, siguiendo su propio criterio, el producto defectuoso o cualquiera de sus piezas.

La garantía limitada no cubre: a) cualquier daño causado como resultado de una utilización indebida, abuso, modificación o alteración del producto; b) reparaciones llevadas a cabo por cualquier organización de servicio que no haya sido expresamente autorizada por ResMed para efectuar dichas reparaciones; c) cualquier daño o contaminación debidos a humo de cigarrillo, pipa, puro u otras fuentes de humo; d) cualquier daño causado por la exposición al ozono, al oxígeno activado o a otros gases; y e) cualquier daño causado por agua derramada sobre un dispositivo electrónico o en su interior.

La garantía queda anulada si el producto se vende o revende fuera de la región de compra original. Para los productos adquiridos en países de la Unión Europea (UE) o de la Asociación Europea de Libre Comercio (EFTA, por sus siglas en inglés), la palabra «región» hace referencia a la UE y a la EFTA.

Las reclamaciones de garantía con respecto a productos defectuosos deben ser realizadas por el

consumidor original en el punto de compra.

Esta garantía revoca el resto de garantías expresas o implícitas, incluidas las garantías implícitas de comerciabilidad o idoneidad para un propósito en particular. Hay regiones y estados que no permiten que se establezcan limitaciones sobre la duración de una garantía implícita, por lo que es posible que lo que precede no sea aplicable en su caso.

ResMed no se responsabilizará de ningún daño incidental o emergente que se reclame como resultado de la venta, la instalación o el uso de cualquier producto de ResMed. Algunas regiones o estados no permiten la exclusión ni la limitación de los daños incidentales o emergentes, por lo que es posible que lo que precede no sea aplicable en su caso.

Esta garantía le otorga derechos jurídicos específicos, y es posible que usted tenga otros derechos que pueden variar de una región a otra. Para obtener más información sobre los derechos que le otorga esta garantía, póngase en contacto con el distribuidor de ResMed o con la oficina de ResMed de su región.

Visite [ResMed.com](https://www.resmed.com) para consultar la información más reciente de la garantía limitada de ResMed.

Otra información

Si tiene preguntas o necesita información adicional sobre cómo usar el dispositivo, póngase en contacto con su proveedor de atención sanitaria.

Boas-vindas

O AirSense™ 10 AutoSet™ e o AirSense 10 Elite são dispositivos de pressão auto-reguláveis e de pressão positiva contínua das vias aéreas (CPAP) de qualidade premium da ResMed.

AVISO

- Antes de utilizar o dispositivo, leia este manual na íntegra.
- Utilize o dispositivo de acordo com a utilização pretendida indicada neste manual.
- As recomendações dadas pelo médico que fez a prescrição devem ser ter prioridade em relação às informações fornecidas neste manual.

Indicações de utilização

AirSense 10 AutoSet

O dispositivo de auto-ajuste AirSense 10 AutoSet está indicado para o tratamento da apneia obstrutiva do sono (AOS) em pacientes com peso superior a 30 kg. Destina-se a ser utilizado no domicílio e hospitais.

O humidificador destina-se a utilização num único paciente em ambiente domiciliar e a reutilização num ambiente hospitalar/institucional.

AirSense 10 Elite

O dispositivo AirSense 10 Elite está indicado para o tratamento da Apneia Obstrutiva do Sono (AOS) em pacientes com peso superior a 30 kg. Destina-se a ser utilizado no domicílio e hospitais.

O humidificador destina-se a utilização num único paciente em ambiente domiciliar e a reutilização num ambiente hospitalar/institucional.

Benefícios clínicos

O benefício clínico da terapia por CPAP consiste na redução de apneias, hipopneias e sonolência, além da melhoria da qualidade de vida.

O benefício clínico da humidificação consiste na redução dos efeitos secundários associados à pressão positiva nas vias aéreas.

Contra-indicações

A terapia por pressão positiva das vias aéreas poderá ser contra-indicada em certos doentes que sofram das seguintes patologias:

- doença bolhosa do pulmão grave
- pneumotórax
- tensão arterial patologicamente baixa
- desidratação
- fuga de líquido cefalorraquidiano, traumatismo ou cirurgia craniana recentes.

Efeitos adversos

Deverá informar o seu médico assistente no caso de sentir uma dor involgar no peito, cefaleia intensa ou um agravamento da falta de ar. No caso de haver uma infecção aguda no aparelho respiratório superior, poderá ser necessário interromper o tratamento temporariamente.

Os seguintes efeitos secundários poderão ocorrer durante o tratamento com o dispositivo:

- secura do nariz, boca ou garganta
- hemorragia nasal
- sensação de inchaço
- mal-estar no ouvido ou seio perinasal
- irritação nos olhos
- erupções cutâneas.

Breve descrição

O AirSense 10 inclui:

- Dispositivo
- Humificador HumidAir™ (se fornecido)
- Tubagem de ar
- Fonte de alimentação
- Bolsa de transporte
- Cartão SD (não está disponível em todos os dispositivos).

Contacte o seu prestador de cuidados para saber a gama de acessórios disponíveis para utilização com o dispositivo, incluindo:

- Tubagem de ar (aquecida e não aquecida): ClimateLineAir™, SlimLine™, ClimateLineAir Oxy, standard
- Tampa lateral para utilização sem o humidificador
- Filtro: Filtro hipoalergénico, filtro standard
- Conversor CC/CC Air10™
- Leitor de cartões SD
- Adaptador de oxímetro Air10
- Adaptador USB Air10
- Power Station II
- Tubagem angulada Air10.

Sobre o seu dispositivo

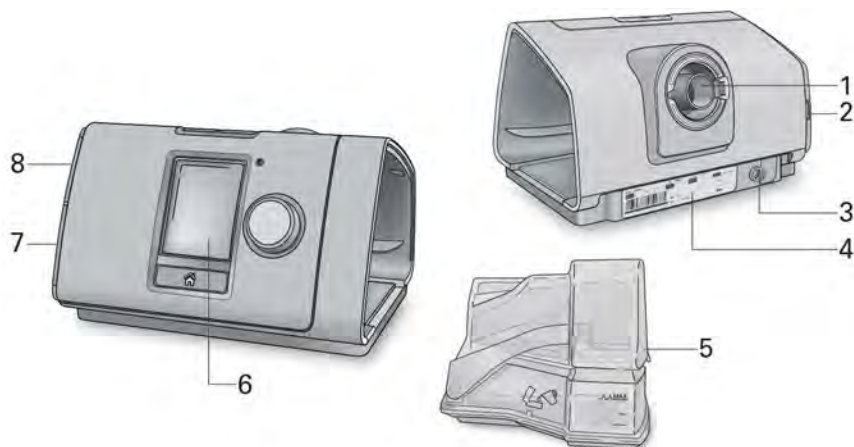

- | | | | |
|---|---|---|------------------------|
| 1 | Saída de ar | 5 | Humidificador HumidAir |
| 2 | Tampa do filtro de ar | 6 | Ecrã |
| 3 | Entrada de alimentação | 7 | Tampa do adaptador |
| 4 | Número de série e número do dispositivo | 8 | Tampa do cartão SD |

Acerca do painel de controlo

 Botão iniciar/parar

 Botão rotativo

 Botão Início

Prima para iniciar/parar a terapia.

Prima e mantenha premido durante três segundos para entrar no modo de poupança de energia.

Rode para navegar no menu e prima para seleccionar uma opção.

Rode para ajustar uma opção seleccionada e prima para guardar a sua alteração.

Prima para regressar ao ecrã Início.

Poderão ser apresentados ícones diferentes no ecrã em diferentes alturas, que incluem:

 Tempo rampa

 Intensidade do sinal sem fios (verde)

 Tempo rampa Auto

 Transferência sem fios não activada (cinzento)

 Humidade

 Nenhuma ligação sem fios

 Humidificador a aquecer

 Modo Avião

 Humidificador a arrefecer

Montagem

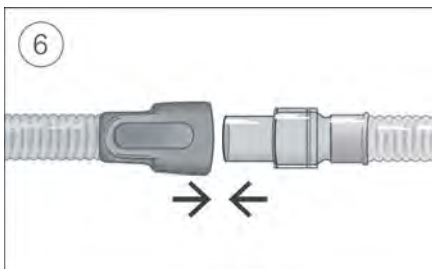
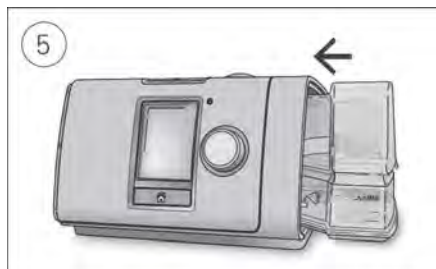
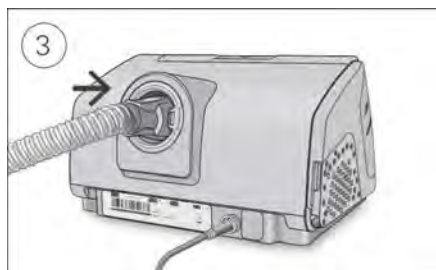
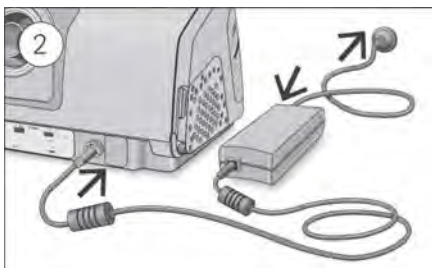
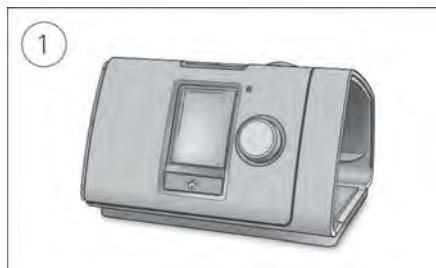

PRECAUÇÃO

Não encha excessivamente o humidificador, pois pode entrar água no dispositivo e na tubagem de ar.

1. Coloque o dispositivo numa superfície nivelada estável.
2. Ligue o conector de alimentação à parte traseira do dispositivo. Ligue uma extremidade do cabo de alimentação à fonte de alimentação e a outra extremidade à tomada da rede eléctrica.
3. Ligue a tubagem de ar firmemente à saída de ar situada na traseira do dispositivo.
4. Abra o humidificador e encha-o com água até à marca do nível máximo de água. Não encha o humidificador com água quente.
5. Feche o humidificador e insira-o na parte lateral do dispositivo.
6. Ligue a extremidade livre da tubagem de ar com firmeza à máscara montada. Consulte o manual do utilizador da máscara para obter informações detalhadas.

As máscaras recomendadas estão disponíveis em www.resmed.com.

Iniciar a terapia

1. Coloque a sua máscara.
2. Prima o botão iniciar/parar ou respire normalmente se a opção SmartStart™ estiver activada.

Saberá que a terapia está ligada quando o ecrã **Relat. Sono** for apresentado.



A pressão de tratamento actual é mostrada a verde.

Durante o tempo de rampa, a pressão aumenta gradualmente e verá um ciclo de rotação. Depois de a pressão de tratamento prescrita ser alcançada, todo o círculo ficará verde.

O ecrã ficará automaticamente preto após um curto período de tempo. Poderá premir Início ou o botão rotativo para voltar a ligá-lo. Se a corrente for interrompida durante a terapia, o dispositivo reiniciará automaticamente a terapia quando a energia for reposta.

O dispositivo AirSense 10 tem um sensor de luz que ajusta o brilho do ecrã com base na iluminação da divisão.

Parar a terapia

1. Retire a sua máscara.
2. Prima o botão iniciar/parar ou, caso a opção SmartStart esteja activada, a terapia parará automaticamente após alguns segundos.

O **Relat. Sono** fornece-lhe um resumo da sua sessão de terapia.



Horas de utilização — indica o número de horas de terapia que recebeu na última sessão.

Vedação da máscara— indica quão bem a máscara está vedada:

😊 Boa vedação da máscara.

☹️ Precisa de ajuste, consulte Ajuste Másc.

Humidifica.— indica se o seu humidificador está a funcionar correctamente:

😊 O humidificador está a funcionar.

☹️ O humidificador poderá estar avariado, contacte o seu prestador de cuidados.

Se definido pelo seu prestador de cuidados, poderá também ver:

Eventos por hora— indica o número de apneias e hipopneias sentidos por hora.

Mais informações— rode o botão rotativo para ver mais dados sobre pormenores da utilização.

Modo de poupança de energia

O seu dispositivo AirSense 10 regista os seus dados da terapia. Para poder transmitir os dados ao seu prestador de cuidados de saúde, não deverá desligar o dispositivo. Contudo, poderá colocá-lo em modo de poupança de energia para poupar electricidade.

Para entrar no modo de poupança de energia:

- Prima e mantenha premido o botão iniciar/parar durante três segundos.
O ecrã fica preto.

Para sair do modo de poupança de energia:

- Prima uma vez o botão iniciar/parar.
É apresentado o ecrã Início.

Minhas opções

O seu dispositivo AirSense 10 foi configurado para as suas necessidades pelo seu prestador de cuidados, mas poderá desejar fazer pequenos ajustes para tornar a sua terapia mais confortável.



Realce **Minhas Opções** e prima o botão rotativo para ver as suas definições actuais. A partir daqui, poderá personalizar as suas opções.

Tempo de rampa

Concebido de forma a tornar o início da terapia mais confortável, o tempo de rampa é o período durante o qual a pressão aumenta desde uma pressão inicial baixa até à pressão de tratamento prescrita.

Poderá definir o seu tempo de rampa para Desl, 5 a 45 minutos ou Auto. Quando o Tempo rampa estiver definido como **Auto**, o dispositivo detectará quando adormeceu e depois aumentará automaticamente a pressão até à pressão de tratamento prescrita.



Para ajustar o tempo de rampa:

1. Em **Minhas Opções**, rode o botão rotativo para realçar **Tempo rampa** e, em seguida, prima o botão rotativo.
2. Rode o botão rotativo para ajustar o tempo de rampa para a definição preferida e prima o botão rotativo para guardar a alteração.

Humidade

O humidificador humedece o ar e foi concebido para tornar a terapia mais confortável. Se estiver a ficar com o nariz ou a boca secos, aumente a humidade. Se estiver a ficar com alguma humidade na sua máscara, reduza a humidade.

Pode definir a Humidade como Desl ou entre 1 e 8, sendo 1 a configuração de humidade mais baixa e 8 a configuração de humidade mais alta.



Para ajustar o nível de humidade:

1. Em **Minhas Opções**, rode o botão rotativo para realçar **Humidade** e, em seguida, prima o botão rotativo.
2. Rode o botão rotativo para ajustar o nível de humidade e prima o botão rotativo para guardar a alteração.

Se continuar a ficar com o nariz ou a boca secos, ou com humidade na sua máscara, considere utilizar um tubo de ar aquecido ClimateLineAir. O ClimateLineAir, em conjunto com o Climate Control, fornece uma terapia mais confortável.

Ajuste máscara

O Ajuste Másc foi concebido para ajudá-lo(a) a avaliar e a identificar possíveis fugas de ar em volta da sua máscara.



Para verificar o Ajuste Máscara:

1. Coloque a máscara tal como é descrito no respectivo manual do utilizador.
2. Em **Minhas Opções**, rode o botão rotativo para realçar **Ajuste de máscara** e, em seguida, prima o botão rotativo. O dispositivo começa a expelir ar.
3. Ajuste a máscara, a almofada da máscara e o arnês até ter um resultado **Bom**.

Para parar o Ajuste Másc, prima o botão rotativo ou o botão iniciar/parar. Se não for capaz de obter uma boa vedação da máscara, fale com o seu prestador de cuidados.

Mais opções

Existem mais algumas opções no seu dispositivo que poderá personalizar.

- | | |
|-------------------|--|
| Alívio de Pressão | Quando a opção Alívio de Pressão estiver activa, poderá ser mais fácil expirar. Isto poderá ajudar a habituar-se à terapia. |
| SmartStart* | Quando a opção SmartStart está activa, a terapia começa automaticamente quando respira através da máscara. Quando retira a máscara, pára automaticamente após alguns segundos. |

*Quando activada pelo seu prestador de cuidados.

Cuidar do seu dispositivo

É importante limpar regularmente o seu dispositivo AirSense 10 para se certificar de que recebe a terapia ideal. As secções seguintes ajudam-no com a desmontagem, limpeza, verificação e remontagem do seu dispositivo.

AVISO

Limpe regularmente o conjunto de tubagem, o humidificador e a máscara para receber uma terapêutica ideal e evitar o crescimento de germes que podem afectar a sua saúde.

Desmontagem

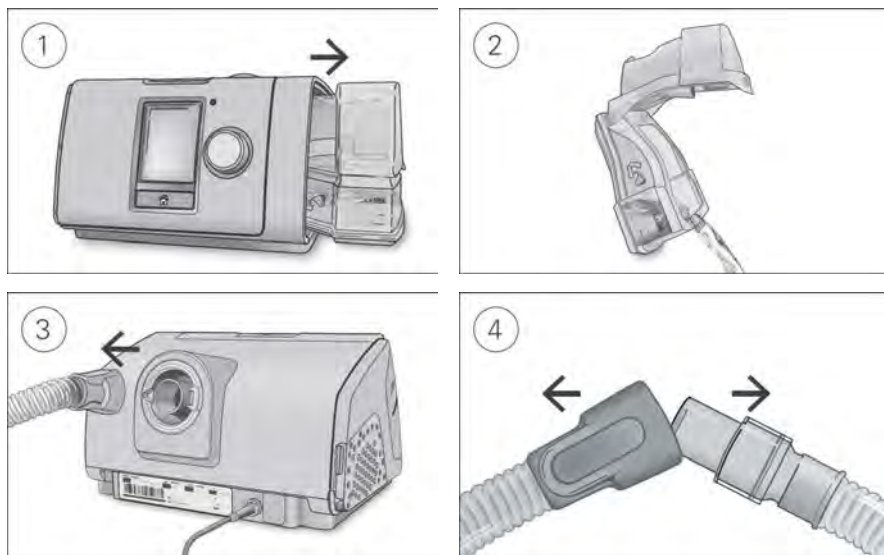

1. Segure no humidificador em cima e em baixo, pressione-o suavemente e puxe-o para fora do dispositivo.
2. Abra o humidificador e elimine a água restante.
3. Segure a peça de encaixe da tubagem de ar e puxe-a com cuidado, retirando-a do dispositivo.
4. Segure a peça de encaixe da tubagem de ar e a peça giratória da máscara e, em seguida, separe-as com cuidado.

Limpeza

Deverá limpar o dispositivo semanalmente, conforme descrito. Consulte o manual do utilizador da máscara para obter informações detalhadas sobre a limpeza da sua máscara.

1. Lave o humidificador e a tubagem de ar em água morna e detergente suave.
2. Enxagúe bem o humidificador e a tubagem de ar e deixe secar, ao abrigo da luz solar directa e/ou do calor.
3. Limpe o exterior do dispositivo com um pano seco.

Notas:

- O humidificador pode ser lavado numa máquina de lavar loiça no ciclo para artigos delicados ou de vidro (apenas no cesto superior). Não deve ser lavado a temperaturas superiores a 65 °C.
- Não lave a tubagem de ar numa máquina de lavar loiça ou numa máquina de lavar.
- Esvazie o humidificador diariamente e limpe-o bem com um pano limpo e descartável. Deixe secar ao abrigo da luz solar directa e/ou do calor.

Verificação

Deverá examinar regularmente o humidificador, a tubagem de ar e o filtro de ar para verificar se apresentam algum dano.

1. Examine o humidificador:
 - Substitua-a se apresentar fugas ou tiver fendas, manchas ou estiver picada.
 - Substitua-a se a vedação estiver rachada ou rasgada.
 - Limpe quaisquer depósitos de pó branco utilizando uma solução com uma parte de vinagre e 10 partes de água.
2. Examine a tubagem de ar e substitua-a se existirem orifícios, rasgões ou fendas.
3. Examine o filtro de ar e substitua-o pelo menos a cada seis meses. Aumente a frequência de substituição caso existam orifícios ou obstruções por sujidade ou pó.

Para substituir o filtro de ar:

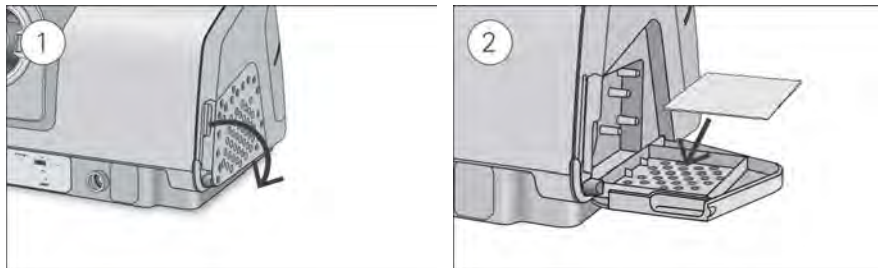

1. Abra a tampa do filtro de ar e retire o filtro de ar antigo.
O filtro de ar não é lavável nem reutilizável.
2. Coloque um novo filtro de ar sobre a tampa do filtro de ar e, em seguida, feche-o.
Certifique-se sempre de que o filtro de ar está bem ajustado para impedir a entrada de água e poeiras no dispositivo.

Remontagem

Quando o humidificador e a tubagem de ar estiverem secos, poderá remontar as peças.

1. Ligue a tubagem de ar firmemente à saída de ar situada na traseira do dispositivo.
2. Abra o humidificador e encha-o com água à temperatura ambiente até à marca do nível máximo de água.
3. Feche o humidificador e insira-o na parte lateral do dispositivo.
4. Ligue a extremidade livre da tubagem de ar com firmeza à máscara montada.

Dados da terapia

O seu AirSense 10 dispositivo regista os seus dados terapêuticos para si e para o seu prestador de cuidados para que possa visualizá-los e fazer alterações à sua terapia, se necessário. Os dados são registados e transferidos a seguir para o seu prestador de cuidados por uma ligação sem fios, caso exista alguma rede sem fios disponível, ou através de um cartão SD.

Transmissão de dados

O seu AirSense 10 dispositivo tem funcionalidade de comunicação sem fios, para que os seus dados terapêuticos possam ser transmitidos ao seu prestador de cuidados para melhorar a qualidade do seu tratamento. Esta funcionalidade é opcional e só estará disponível se optar pelo seu usufruto e no caso de existir uma rede sem fios disponível. Também permite ao seu prestador de cuidados atualizar as suas configurações de terapia mais atempadamente ou atualizar o software do seu dispositivo para garantir que recebe a melhor terapia possível.

Os dados são habitualmente transmitidos depois de a terapia ter sido interrompida. Para garantir que os seus dados são transferidos, deixe sempre o seu dispositivo ligado à corrente elétrica e certifique-se de que não está no Modo Avião.

Notas:

- Os dados da terapia poderão não ser transmitidos se utilizar o dispositivo fora do país ou região de compra.
- A comunicação sem fios depende da disponibilidade de rede.
- Podem não existir dispositivos com comunicação sem fios disponíveis em todas as regiões.

Cartão SD

Uma forma alternativa de transferir os seus dados da terapia ao seu prestador de cuidados é através de um cartão SD. O seu prestador de cuidados pode pedir-lhe para enviar o cartão SD pelo correio ou pessoalmente. Quando lhe for pedido pelo seu prestador de cuidados, retire o cartão SD.

Não remova o cartão SD do dispositivo quando a luz do SD estiver a piscar, pois estão a ser gravados dados no cartão.

Para remover o cartão SD:

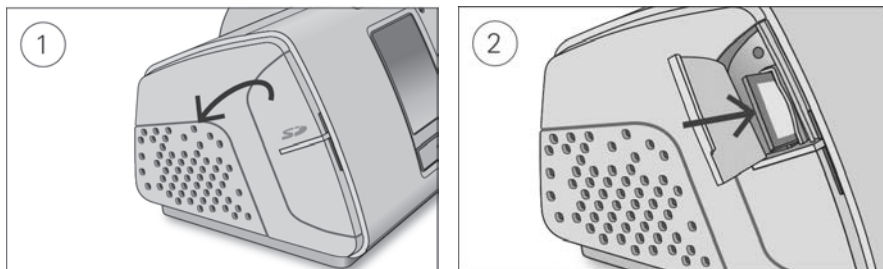

1. Abra a tampa do cartão SD.
2. Empurre o cartão SD para o libertar. Retire o cartão SD do dispositivo.
Coloque o cartão SD na pasta protectora e envie-o para o seu prestador de cuidados.

Para obter mais informações sobre o cartão SD, consulte a pasta protectora do cartão SD fornecida com o dispositivo.

Nota: O cartão SD não deve ser utilizado para nenhum outro fim.

Viagens

Poderá levar o seu dispositivo AirSense 10 para onde quer que vá. Tenha em atenção o seguinte:

- Utilize a bolsa de transporte fornecida para evitar danos no dispositivo.
- Esvazie o humidificador e embale-o separadamente na bolsa de transporte.
- Certifique-se de que tem o cabo de alimentação adequado para a região para a qual vai viajar. Para obter mais informações sobre a compra, contacte o seu prestador de cuidados.
- Se estiver a utilizar uma bateria externa, deverá desligar o humidificador de forma a maximizar a vida útil da bateria. Faça-o colocando **Humidade** em Desl.

Viajar de avião

O seu dispositivo AirSense 10 pode ser levado a bordo como bagagem de mão. Os dispositivos médicos não são considerados no seu limite de bagagem de mão.

Poderá utilizar o seu dispositivo AirSense 10 num avião uma vez que cumpre os requisitos da Autoridade Federal da Aviação Civil nos EUA (FAA). As cartas de conformidade com viagens aéreas podem ser transferidas e impressas a partir de www.resmed.com.

Quando utilizar o dispositivo num avião:

- Certifique-se de que o humidificador está totalmente vazio e inserido no seu dispositivo. O dispositivo não funcionará sem o humidificador inserido.
- Ligue o **Modo Avião**.

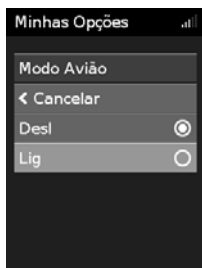

Para ligar o Modo Avião:

1. Em **Minhas Opções**, rode o botão rotativo para realçar **Modo Avião** e, em seguida, prima o botão rotativo.
2. Rode o botão rotativo para seleccionar **Lig** e, em seguida, prima o botão rotativo para guardar a alteração.

O ícone do Modo Avião ✈ é apresentado no canto superior direito do ecrã.

⚠ PRECAUÇÃO



Não utilize o dispositivo com água no humidificador num avião devido ao risco de inalação de água durante turbulência.

Detecção e resolução de problemas

Se tiver algum problema, consulte os seguintes tópicos de detecção e resolução de problemas. Se não conseguir resolver o problema, contacte o seu prestador de cuidados ou a ResMed. Não tente abrir o dispositivo.



Detecção e resolução de problemas gerais

Problema/Causa possível	Solução
Fuga de ar em volta da minha máscara	
A máscara poderá estar incorrectamente ajustada.	Certifique-se de que a máscara está correctamente adaptada. Consulte o manual do utilizador da máscara para obter instruções sobre o ajuste ou utilizar a função Ajust Másc para verificar quão bem a máscara está ajustada à face.
Estou a ficar com o nariz seco ou obstruído	
A humidade poderá estar muito baixa.	Ajuste da humidade. Se tiver um tubo de ar aquecido ClimateLineAir, consulte o manual do utilizador do ClimateLineAir.
Estou a ficar com gotículas de água no meu nariz, na máscara e na tubagem de ar	
A humidade poderá estar definida para um valor muito elevado.	Ajuste da humidade. Se tiver um tubo de ar aquecido ClimateLineAir, consulte o manual do utilizador do ClimateLineAir.
A minha boca está muito seca e desconfortável	
Poderá estar a sair ar pela sua boca.	Aumente o nível de humidade. Poderá necessitar de uma correia para o queixo para manter a sua boca fechada ou de uma máscara facial.
A pressão de ar na minha máscara parece estar muito elevada (sinto que estou a receber muito ar)	
A função Rampa poderá estar desligada.	Utilize a opção Tempo rampa.
A pressão de ar na minha máscara parece estar muito baixa (sinto que não estou a receber ar suficiente)	
A função Rampa poderá estar em curso.	Aguarde pelo aumento da pressão de ar ou desligue o Tempo rampa.
O meu ecrã está preto	
A luz de fundo no ecrã poderá ter-se desligado. A luz desliga-se automaticamente após um curto período de tempo.	Prima Início ou o botão rotativo para voltar a ligá-la.
A alimentação poderá não estar ligada.	Ligue a fonte de alimentação e certifique-se de que a ficha está totalmente inserida.

Problema/Causa possível	Solução
Parei a terapia, mas o dispositivo continua a expelir ar	
O dispositivo está a arrefecer.	O dispositivo expelle uma pequena quantidade de ar de modo a evitar a condensação na tubagem de ar. Parará automaticamente após 30 minutos.
O meu humidificador tem uma fuga	
O humidificador pode não estar correctamente montado.	Verifique se apresenta danos e volte a montar correctamente o humidificador.
O humidificador pode ter danos ou fendas.	Contacte o seu prestador de cuidados para obter uma substituição.
Os dados da minha terapia não foram enviados para o meu prestador de cuidados	
O sinal sem fios pode ser fraco.	Certifique-se de que o dispositivo está colocado num local onde haja sinal (isto é, na sua mesa-de-cabeceira e não numa gaveta ou no chão). O ícone de intensidade do sinal sem fios  indica um bom sinal quando forem mostradas todas as barras e um sinal fraco quando forem mostradas menos barras.
O ícone de inexistência de ligação sem fios  é apresentado no canto superior direito do ecrã. Não está disponível nenhuma rede sem fios.	Certifique-se de que o dispositivo está colocado num local onde haja sinal (isto é, na sua mesa-de-cabeceira e não numa gaveta ou no chão). Se tiver instruções para tal, envie o cartão SD para o seu prestador de cuidados. O cartão SD também contém os seus dados da terapia.
O dispositivo pode estar no Modo Avião.	Para desligar o Modo Avião, consulte Viajar de avião.
A transferência de dados para o seu equipamento não está activada.	Fale com o seu prestador de cuidados acerca das suas definições.
O meu ecrã e os botões estão a piscar	
Actualização do software em curso.	A actualização do software demora aproximadamente 10 minutos a concluir.

Mensagens do dispositivo

Mensagem do dispositivo/Causa possível	Solução
Fuga alta detectada; verif. cuba de água, vedação da cuba ou cobertura lat.	
O humidificador pode não estar correctamente inserido.	Certifique-se de que o humidificador está correctamente inserido.
A vedação do humidificador poderá não ter sido correctamente inserida.	Abra o humidificador e certifique-se de que a vedação foi correctamente inserida.
Fuga alta detectada, ligue a tubagem	
A tubagem de ar pode não estar devidamente ligada.	Certifique-se de que a tubagem de ar está ligada com firmeza em ambas as extremidades.

Mensagem do dispositivo/Causa possível	Solução
A máscara poderá estar incorrectamente ajustada.	Certifique-se de que a máscara está correctamente adaptada. Consulte o manual do utilizador da máscara para obter instruções sobre o ajuste ou utilizar a função Ajust Másc para verificar quão bem a máscara está ajustada à face.
Tubagem obstruída; verifique a tubagem	
A tubagem de ar poderá estar obstruída.	Examine a tubagem de ar e retire eventuais obstruções. Prima o botão rotativo para limpar a mensagem e depois prima o botão iniciar/parar para reiniciar o dispositivo.
Erro no cartão SD; retire o cartão e prima Início para começar a terapia	
O cartão SD poderá não estar correctamente inserido.	Retire e volte a inserir o cartão SD.
Cartão apenas de leitura. Remova, destrave e reinsira o cartão SD	
O interruptor do cartão SD poderá estar na posição bloqueada (apenas de leitura).	Desloque o interruptor do cartão SD da posição bloqueada  para a posição destravada  e, em seguida, reinsira o cartão.
Falha do sistema, consulte o manual do utilizador, Erro 004	
O dispositivo foi deixado num ambiente quente.	Deixe arrefecer antes de voltar a utilizar. Desligue o cabo eléctrico e volte a ligá-lo para reiniciar o dispositivo.
O filtro de ar poderá estar obstruído.	Examine o filtro de ar e substitua-o se existir alguma obstrução. Desligue o cabo eléctrico e volte a ligá-lo para reiniciar o dispositivo.
A tubagem de ar poderá estar obstruída.	Examine a tubagem de ar e retire eventuais obstruções. Prima o botão rotativo para limpar a mensagem e depois prima o botão iniciar/parar para reiniciar o dispositivo.
Poderá existir água na tubagem de ar.	Esvazie a água da tubagem de ar. Desligue o cabo eléctrico e volte a ligá-lo para reiniciar o dispositivo.
Todas as outras mensagens de erro como, por exemplo: Falha do sistema, consulte o manual do utilizador, Erro 0XX	
Ocorreu um erro irrecoverável no dispositivo.	Contacte o seu prestador de cuidados. Não abra o dispositivo.

Remontagem de peças

Algumas peças do seu dispositivo foram concebidas para saírem facilmente de modo a evitar danificar outras peças ou o dispositivo. Poderá facilmente voltar a montá-las conforme se descreve a seguir.

Para inserir a vedação do humidificador:

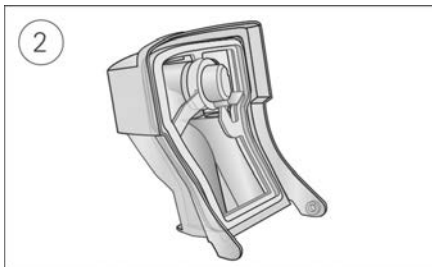
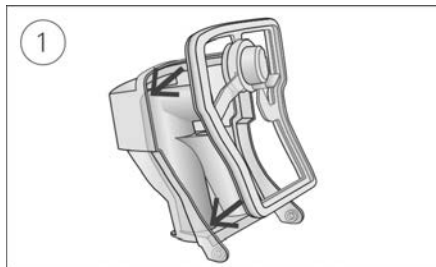

1. Coloque a vedação na tampa.
2. Pressione para baixo, ao longo de todos os bordos da vedação, até que esteja firmemente colocada.

Para remontar a tampa do humidificador:



1. Insira um lado da tampa no orifício pivô da base.
2. Faça deslizar o outro lado para baixo, ao longo da aresta até que encaixe no devido lugar com um estalido.

AVISO

- Certifique-se de que dispõe a tubagem de ar de modo a que não se enrole em torno da cabeça ou pescoço.
- Inspeccione regularmente os cabos eléctricos, os cabos e a fonte de alimentação quanto a danos ou sinais de desgaste. Interromper o uso e substituir em caso de danos.
- Mantenha o cabo eléctrico afastado de superfícies quentes.
- Se detectar alterações inexplicáveis no desempenho do dispositivo, se este fizer sons invulgares, se o dispositivo ou a fonte de alimentação caírem ou forem mal manuseados ou se o dispositivo se partir, interrompa a sua utilização e contacte o Centro de Assistência Técnica da ResMed.
- Não abra nem modifique o dispositivo. Não existem peças dentro do mesmo que possam ser reparadas pelo utilizador. As reparações e operações de manutenção só deverão ser efectuadas por um agente de assistência autorizado da ResMed.
- Esteja atento ao perigo de electrocussão. Não mergulhe o dispositivo, a fonte de alimentação ou o cabo eléctrico em água. Em caso de derrame de líquidos para dentro ou sobre o dispositivo, desligue o dispositivo e deixe as peças secar. Desligue sempre o dispositivo antes de o limpar e certifique-se de que todas as peças estão secas antes de o voltar a ligar.
- O oxigénio suplementar não deve ser utilizado enquanto estiver a fumar ou na presença de uma chama.
- Certifique-se sempre de que o dispositivo está ligado e que é gerado fluxo de ar antes de ligar a fonte de oxigénio. Desligue sempre a fonte de oxigénio antes de desligar o dispositivo, para impedir a acumulação de oxigénio não usado dentro do invólucro do dispositivo e a criação de risco de incêndio.
- Não realize quaisquer tarefas de manutenção enquanto o dispositivo estiver a funcionar.
- O dispositivo não deve ser utilizado em cima, por baixo ou na proximidade de outro equipamento. Se for necessário utilizar o dispositivo em cima, por baixo ou na proximidade de outro equipamento, deve verificar-se o correcto funcionamento do mesmo com o tipo de configuração a ser usada.
- Não se recomenda a utilização de outros acessórios além daqueles especificados para o dispositivo. Estes poderão resultar num aumento de emissões ou na diminuição da imunidade do dispositivo.
- Inspeccione regularmente o filtro antibacteriano quanto a sinais de humidade ou de outros contaminantes, particularmente durante a nebulização ou humedificação. Caso não o faça, pode ocorrer aumento da resistência do sistema à respiração.

PRECAUÇÃO

- Utilize apenas peças ou acessórios ResMed com o dispositivo. Peças não pertencentes à ResMed podem reduzir a eficácia do tratamento e/ou danificar o dispositivo.
- Utilize apenas máscaras ventiladas recomendadas pela ResMed ou pelo médico que prescreveu este dispositivo. A colocação da máscara sem o dispositivo estar a expelir ar poderá resultar na reinalação de ar exalado. Certifique-se de que os orifícios de ventilação da máscara são mantidos desobstruídos e não bloqueados para manter o fluxo de ar fresco para a máscara.
- Coloque o dispositivo de maneira a que não seja possível derrubá-lo acidentalmente e assegure-se de que o cabo eléctrico não é colocado de maneira a que faça alguém tropeçar.
- A obstrução da tubagem de ar e/ou da entrada de ar do dispositivo durante o funcionamento poderá causar o sobreaquecimento do dispositivo.
- Certifique-se de que a área em torno do dispositivo está seca e limpa e livre de quaisquer objectos (ex., roupas ou roupa de cama) que possam bloquear a entrada de ar ou cobrir a fonte de alimentação.

- Não ponha o dispositivo de lado, uma vez que a água poderá entrar dentro do dispositivo.
- A configuração incorrecta do sistema pode resultar numa leitura de pressão da máscara incorrecta. Certifique-se de que o sistema está correctamente configurado.
- Não utilize lixívia, soluções à base de cloro, álcool ou aromáticas, nem sabões hidratantes ou antibacterianos ou óleos perfumados na limpeza do dispositivo, do humidificador ou da tubagem de ar. Estas soluções podem causar danos ou afectar o desempenho do humidificador e reduzir a vida útil dos produtos. A exposição a fumo, incluindo de cigarro, charuto ou cachimbo, bem como ozono ou outros gases, pode danificar o dispositivo. Os danos causados por qualquer um dos elementos anteriores não estão cobertos pela garantia limitada da ResMed.
- Se utilizar o humidificador, coloque sempre o dispositivo numa superfície nivelada em posição inferior à sua cabeça para impedir que a máscara e a tubagem de ar se encham de água.
- Deixe o humidificador arrefecer durante dez minutos antes de o manusear, para permitir que a água arrefeça e para garantir que o humidificador não está demasiado quente ao toque.
- Verifique se o humidificador está vazio antes de transportar o dispositivo.

Nota: Em caso de incidentes graves que possam ocorrer relacionados com este dispositivo, os mesmos devem ser reportados à ResMed e à entidade competente no seu país.

Especificações técnicas

As unidades são expressas em cm H₂O e hPa. 1 cm H₂O é equivalente a 0,98 hPa.

Fonte de alimentação de 90 W

Intervalo de entrada de CA:	100–240 V, 50–60 Hz 1,0–1,5 A, Classe II 115 V, 400 Hz, 1,5 A, Classe II (nominal para utilização em avião)
Saída de CC:	24 V  3,75 A
Consumo de energia típico:	53 W (57 VA)
Consumo de energia de pico:	104 W (108 VA)

Condições ambientais

Temperatura de funcionamento:	+5 °C a +35 °C Nota: A temperatura do fluxo de ar para respiração produzido por este dispositivo terapêutico pode ser superior à temperatura ambiente. O dispositivo permanece seguro em situações de temperatura ambiente extremas (40 °C).
Humidade de funcionamento:	Humidade relativa de 10% a 95%, sem condensação
Altitude de funcionamento:	Nível do mar a 2,591 m; intervalo da pressão atmosférica 1013 hPa a 738 hPa
Temperatura de armazenamento e transporte:	-20 °C a +60 °C
Humidade de armazenamento e transporte:	Humidade relativa de 5% a 95%, sem condensação

Compatibilidade electromagnética

O AirSense 10 encontra-se em conformidade com todos os requisitos de compatibilidade electromagnética (EMC) aplicáveis de acordo com a norma IEC 60601-1-2:2014, para áreas residenciais, comerciais e de indústria leve. Recomenda-se que os dispositivos de comunicação móvel sejam mantidos a uma distância mínima de 1 m do dispositivo.

Pode encontrar informações relativas à imunidade e emissões electromagnéticas deste dispositivo ResMed em www.resmed.com/downloads/devices

Classificação: EN 60601-1:2006/A1:2013

Classe II (isolamento duplo), Tipo BF, proteção contra entrada IP22.

Sensores

Sensor de pressão:	Localizado internamente na saída do dispositivo, tipo de medição de pressão analógica, 0 a 40 cm H ₂ O (0 a 40 hPa)
--------------------	--

Sensor de fluxo: Localizado internamente na entrada do dispositivo, tipo de fluxo de massa digital, -70 a +180 l/min

Pressão máxima de estado estável com falha única

O dispositivo encerrará na presença de uma falha única se a pressão do estado estável exceder: 30 cm H₂O (30 hPa) durante mais de 6 segundos ou 40 cm H₂O (40 hPa) durante mais de 1 segundo.

Som

Nível de pressão medido de acordo com a norma ISO 80601-2-70:2015 (modo CPAP):

SlimLine: 25 dBA com incerteza de 2 dBA

Standard: 25 dBA com incerteza de 2 dBA

SlimLine ou Standard e humidificação: 27 dBA com incerteza de 2 dBA

Nível de potência medido de acordo com a norma ISO 80601-2-70:2015 (modo CPAP):

SlimLine: 33 dBA com incerteza de 2 dBA

Standard: 33 dBA com incerteza de 2 dBA

SlimLine ou Standard e humidificação: 35 dBA com incerteza de 2 dBA

Valores declarados de emissão sonora expressos por um número de dois dígitos em conformidade com a ISO 4871:1996.

Físicas – dispositivo e humidificador

Dimensões (A x L x C): 116 mm x 255 mm x 150 mm

Saída de ar (encontra-se em conformidade com a norma ISO 5356-1:2015): 22 mm

Peso (dispositivo e humidificador lavável): 1248 g

Construção da caixa: Termoplástico de engenharia retardador de chama

Capacidade de água: Até à linha de enchimento máximo, 380 ml

Humidificador lavável – material: Plástico moldado por injeção, aço inoxidável e vedação de silicone

Temperatura

Placa de aquecimento máximo: 68 °C

Cut-out: 74 °C

Temperatura máxima do gás: ≤ 41 °C

Filtro de ar

Standard: Material: Fibra não tecida de poliéster
Retenção média: >75% para pó com ~7 micrones

Hipoalergénico: Material: Fibras de acrílico e polipropileno num suporte de polipropileno
Eficiência: >98% para pó com ~7-8 micrones; >80% para pó com ~0,5 micrones

Utilização num avião

A ResMed confirma que o dispositivo cumpre com os requisitos da autoridade federal da aviação civil dos EUA (Federal Aviation Administration — FAA) (RTCA/DO-160, secção 21, categoria M) em relação a todas as fases da viagem aérea.

Módulo sem fios

Tecnologia utilizada: 4G, 3G, 2G

Recomenda-se que o dispositivo esteja a uma distância mínima de 2 cm do corpo durante o funcionamento. Não aplicável a máscaras, tubos ou acessórios. A tecnologia poderá não estar disponível em todas as regiões.

Declaração de Conformidade (DC para a diretiva relativa a equipamentos de rádio) **CE**

A ResMed declara que o dispositivo AirSense 10 (modelos 370xx ou 371xx) cumpre os requisitos essenciais e outras disposições relevantes da Diretiva 2014/53/UE (diretiva relativa a equipamentos de rádio). Poderá obter uma cópia da Declaração de Conformidade (DC) em Resmed.com/productsupport

O equipamento de rádio 2G funciona com as seguintes bandas de frequência e potência de radiofrequência máxima:

GSM 850/900: 35dBm

GSM 1800/1900: 32dBm

O dispositivo 4G pode ser usado em todos os países europeus sem quaisquer restrições.

Todos os dispositivos ResMed são classificados como dispositivos médicos em conformidade com a diretiva relativa a

dispositivos médicos. Qualquer marcação do produto e material impresso, que inclua **CE** 0123, está relacionada com a Diretiva 93/42/CEE do Conselho relativa aos dispositivos médicos e respetiva alteração (2007/47/CE).

Intervalo da pressão de funcionamento

AutoSet, CPAP: 4 cm H₂O a 20 cm H₂O (4 hPa a 20 hPa)

Oxigénio suplementar

Fluxo máximo: 4 l/min

Circuito do fluxo de ar

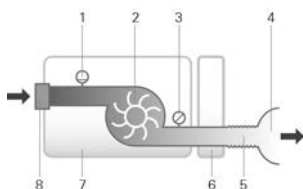

1. Sensor de fluxo
2. Turbina
3. Sensor de pressão
4. Máscara
5. Tubagem de ar
6. Humidificador
7. Dispositivo
8. Filtro de entrada

Vida útil

Dispositivo, fonte de alimentação: 5 anos
Humidificador lavável: 2,5 anos
Tubagem de ar: 6 meses

Geral

Utilização pelo paciente prevista.

Desempenho do humidificador

Pressão da máscara cm H ₂ O (hPa)	% de saída da HR a uma temperatura ambiente de 17 °C	% de saída da HR a uma temperatura ambiente de 22 °C	Saída nominal do sistema HA ¹ , BTPS ²	
	Configuração 4	Configuração 8	Configuração 4	Configuração 8
4	85	100	6	>10
10	85	100	6	>10
20	85	90	6	>10

¹HA — Humidade Absoluta em mg/l

²BTPS — temperatura corporal pressão saturada

Tubagem de ar

Tubagem de ar	Material	Comprimento	Diâmetro interno
ClimateLineAir	Plástico flexível e componentes eléctricos	2 m	15 mm
ClimateLineAir Oxy	Plástico flexível e componentes eléctricos	1,9 m	19 mm
SlimLine	Plástico flexível	1,8 m	15 mm
Standard	Plástico flexível	2 m	19 mm

Temperatura de interrupção do tubo de ar aquecido: ≤ 41 °C

Notas:

- O fabricante reserva-se o direito de alterar estas especificações sem aviso prévio.
- A extremidade do conector eléctrico do tubo de ar aquecido é apenas compatível com a saída de ar da extremidade do dispositivo e não deve ser adaptada à máscara.
- Não utilize tubagens de ar electricamente condutoras ou anti-estáticas.
- As configurações de temperatura e humidade relativa apresentadas não representam valores medidos.

Valores apresentados

Valor	Intervalo	Resolução do ecrã
Sensor de pressão existente na saída de ar:		
Pressão da máscara	4 cm H ₂ O–20 cm H ₂ O (4 hPa–20 hPa)	0,1 cm H ₂ O (0,1 hPa)
Valores derivados do fluxo:		
Fuga	0–120 l/min	1 l/min
Valor	Exactidão	
Medição da pressão ¹ :		
Pressão da máscara ²	$\pm 0,5$ cm H ₂ O (0,5 hPa) + 4% do valor medido	
Valores do fluxo e derivados do fluxo ¹ :		
Fluxo	± 6 l/min ou 10% da leitura, o valor que for superior, a um fluxo positivo de 0 l/min a 150 l/min	
Fuga ²	± 12 l/min ou 20% da leitura, o valor que for superior, de 0 l/min a 60 l/min	

¹ Os resultados são expressos em STPD (Standard Temperature and Pressure, Dry; Temperatura e pressão padrão, seca).

² A exactidão poderá ser reduzida pela presença de fugas, oxigénio suplementar, volumes correntes de <100 ml ou ventilação por minuto de <3 l/min.

³ Exactidão da medição verificada de acordo com a norma EN ISO 10651-6:2009 relativa a Dispositivos de Suporte Ventilatório Doméstico (Home Care Ventilatory Support Devices; figura 101 e tabela 101), utilizando fluxos de ventilação nominais da máscara ResMed.

Incertezas do sistema de medição

De acordo com a norma ISO 80601-2-70:2015, a incerteza da medição do equipamento de teste do fabricante é:

Para medições de fluxo	$\pm 1,5$ l/min ou $\pm 2,7\%$ da leitura (o valor que for superior)
Para medições de volume (< 100 ml)	± 5 ml ou 6% da leitura (o valor que for superior)
Para medições de volume (≥ 100 ml)	± 20 ml ou 3% da leitura (o valor que for superior)
Para medições de pressão estática	$\pm 0,15$ cm H ₂ O (hPa)
Para medições de pressão dinâmica	$\pm 0,27$ cm H ₂ O (hPa)
Para medições de tempo	± 10 ms

Nota: As exatidões indicadas e resultados de teste ISO 80601-2:70-2015 fornecidos neste manual para estes itens, já incluem o valor relevante da incerteza da medição da tabela anterior.

Exactidão da pressão

Variação máxima da pressão estática a 10 cm H₂O (10 hPa) em conformidade com ISO 80601-2-70:2015

	Tubagem de ar standard	Tubagem de ar SlimLine
Sem humedificação	$\pm 0,5$ cm H ₂ O ($\pm 0,5$ hPa)	$\pm 0,5$ cm H ₂ O ($\pm 0,5$ hPa)
Com humedificação	$\pm 0,5$ cm H ₂ O ($\pm 0,5$ hPa)	$\pm 0,5$ cm H ₂ O ($\pm 0,5$ hPa)

Varição máxima da pressão dinâmica em conformidade com ISO 80601-2-70:2015

Dispositivo sem humidificação e tubagem de ar standard /Dispositivo com humidificação e tubagem de ar standard

Pressão [cm H ₂ O (hPa)]	10 CPM	15 CPM	20 CPM
4	0,5 / 0,5	0,5 / 0,5	0,8 / 0,8
8	0,5 / 0,5	0,5 / 0,5	0,8 / 0,8
12	0,5 / 0,5	0,5 / 0,5	0,8 / 0,8
16	0,5 / 0,5	0,5 / 0,5	0,8 / 0,8
20	0,5 / 0,5	0,5 / 0,5	0,8 / 0,8

Dispositivo sem humidificação e tubagem de ar SlimLine/Dispositivo com humidificação e tubagem de ar SlimLine

Pressão [cm H ₂ O (hPa)]	10 CPM	15 CPM	20 CPM
4	0,5 / 0,5	0,5 / 0,5	0,8 / 0,8
8	0,5 / 0,5	0,5 / 0,5	0,8 / 0,8
12	0,5 / 0,5	0,5 / 0,5	0,8 / 0,8
16	0,5 / 0,5	0,5 / 0,5	0,8 / 0,8
20	0,5 / 0,5	0,5 / 0,5	0,8 / 0,8

Fluxo (máximo) às pressões definidas

Os seguintes aspectos são medidos de acordo com a norma ISO 80601-2-70:2015 na extremidade da tubagem de ar especificada:

Pressão	AirSense 10 e Standard	AirSense 10, humidificação e Standard	AirSense 10 e SlimLine	AirSense 10, humidificação e ClimateLineAir
cm H ₂ O (hPa)	l/min	l/min	l/min	l/min
4	180	143	162	151
8	168	135	151	142
12	157	136	140	135
16	144	134	128	121
20	131	123	117	109

Resistência ao fluxo

O quadro ilustra a resistência ao fluxo da tubagem de ar:

Tubagem de ar	No fluxo (l/min) com pressão de 20 cm H ₂ O	Resistência ao fluxo (cm H ₂ O/l/min)	
		Tubagem de ar com cotovelo	Só tubagem de ar
Padrão	30	0,006	0,005
	15	0,005	0,004
SlimLine	30	0,008	0,007
	15	0,006	0,006
ClimateLineAir	30	-	0,011
	15	-	0,008
ClimateLineAir Oxy	30	-	0,004
	15	-	0,002































Complacência

O quadro ilustra a complacência da tubagem de ar:

Tubagem de ar	Complacência (cm H ₂ O/l/min) com pressão de 60 cm H ₂ O	
	Tubagem de ar com cotovelo	Só tubagem de ar
Padrão	1,074	1,056
SlimLine	0,467	0,454
ClimateLineAir	-	0,482
ClimateLineAir Oxy	-	0,729

Símbolos

Os símbolos que se seguem poderão constar no produto ou na embalagem.

 Ler instruções antes da utilização.  Indica um aviso ou precaução.  Siga as instruções antes de utilizar.  Fabricante.  Representante autorizado na Europa.  Código de lote.  Referência.  Número de série.  Número do dispositivo.  Lig / Desl.  Peso do dispositivo.  IP22 Protegido contra objectos do tamanho de um dedo e contra o gotejamento de água quando inclinado até 15 ° desde a orientação especificada.  Corrente contínua.  Peça de aplicação tipo BF.  Equipamento de Classe II.  Limites de humidade.  Limites de temperatura.  Radiação não ionizante.  Logótipo 1 de controlo de poluição na China.   Logótipo 2 de controlo de poluição na China. **Rx Only** Sujeito a receita médica (nos EUA, a lei federal limita a venda destes dispositivos a médicos ou por ordem destes.)   Nível de água máximo.  Utilizar apenas água destilada.  Altitude de funcionamento.  Limitação de pressão atmosférica.  Em conformidade com RTCA DO-160 secção 21, categoria M.  Data de produção.  Neutralização de alarme.  Importador.  Dispositivo médico.

Ver glossário de símbolos em ResMed.com/symbols.



Informações ambientais

Este dispositivo deve ser eliminado separadamente e não como resíduo urbano indiferenciado. Para eliminar o dispositivo, use os sistemas adequados de recolha, reutilização e reciclagem disponíveis na sua área. O uso destes sistemas de recolha, reutilização e reciclagem tem o propósito de poupar os recursos naturais e evitar danos ao ambiente causados por substâncias perigosas.

Se necessitar de informações sobre estes sistemas de gestão de resíduos, entre em contacto com o centro de recolha de resíduos da sua localidade. O símbolo que indica o uso destes sistemas de gestão de resíduos é constituído por um contentor de lixo barrado com uma cruz. Se necessitar de mais informações sobre a recolha e a eliminação do dispositivo ResMed, entre em contacto com os escritórios da ResMed ou o distribuidor da sua área, ou visite www.resmed.com/environment.

Manutenção

O dispositivo AirSense 10 destina-se a proporcionar um funcionamento seguro e fiável quando utilizado em conformidade com as instruções fornecidas pela ResMed. A ResMed recomenda que o dispositivo AirSense 10 seja submetido a inspeções e operações de manutenção por um Centro de Assistência Técnica autorizado da ResMed caso exista algum sinal de desgaste ou preocupação com o funcionamento do dispositivo. Caso contrário, não devem ser necessárias, em geral, operações de inspeção e manutenção dos produtos durante a respectiva vida útil.

Garantia Limitada

A ResMed Pty Ltd (doravante “ResMed”) garante que o produto ResMed está isento de defeitos de material e fabrico durante o período de tempo abaixo especificado, a partir da data de compra.

Produto	Período da garantia
<ul style="list-style-type: none">• Sistemas de máscara (incluindo armação da máscara, almofada, arnês e tubagem) — exceto dispositivos de utilização única• Acessórios — exceto dispositivos de utilização única• Sensores de pulso para dedo de tipo flexível• Câmaras de água de humidificadores	90 dias
<ul style="list-style-type: none">• Baterias para utilização em sistemas de alimentação com bateria ResMed internos e externos	6 meses
<ul style="list-style-type: none">• Sensores de pulso para dedo de tipo clipe• Módulos de dados de dispositivos CPAP e de dois níveis de pressão• Oxímetros e adaptadores para oxímetros de dispositivos CPAP e de dois níveis de pressão• Humidificadores e respetivas câmaras de água laváveis• Dispositivos de controlo de titulação	1 ano
<ul style="list-style-type: none">• Dispositivos CPAP, de dois níveis de pressão e de ventilação (incluindo fontes de alimentação externas)• Acessórios da bateria• Dispositivos portáteis de diagnóstico/rastreio	2 anos

Esta garantia só se aplica ao consumidor inicial. Não é transferível.

Durante o período da garantia, se o produto avariar nas condições normais de utilização, a ResMed procederá, ao seu critério, à reparação ou substituição do produto defeituoso ou de qualquer um dos seus componentes.

Esta garantia limitada não cobre: a) qualquer dano resultante de utilização inadequada, abuso, modificação ou alteração do produto; b) reparações efetuadas por qualquer entidade de assistência técnica que não tenha sido expressamente autorizada pela ResMed para efetuar esse tipo de reparação; c) qualquer dano ou contaminação causado por fumo de cigarros, cachimbos, charutos ou outros; d) qualquer dano causado pela exposição a ozono, oxigénio ativado ou outros gases; e e) qualquer dano provocado pelo derramamento de água sobre ou para dentro de um dispositivo eletrónico.

A garantia deixa de ser válida se o produto for vendido, ou revendido, fora da região da compra original. Para os produtos adquiridos num país da União Europeia (“UE”) ou da Associação Europeia de Comércio Livre (“EFTA”), “região” significa a UE ou a EFTA.

Os pedidos de reparação ou substituição de um produto defeituoso no âmbito da garantia devem ser feitos pelo consumidor original no local de compra.

Esta garantia substitui todas as outras, explícitas ou implícitas, incluindo qualquer garantia implícita de comerciabilidade ou de adequabilidade para um determinado fim. Algumas regiões ou Estados não permitem limitações de tempo sobre a duração de uma garantia implícita, pelo que a limitação acima pode não se aplicar ao seu caso.

A ResMed não será responsabilizada por quaisquer danos incidentais ou consequentes reivindicados como decorrentes da venda, instalação ou uso de qualquer produto ResMed. Algumas regiões ou Estados não permitem a exclusão ou limitação de danos incidentais ou consequentes, pelo que a

limitação acima pode não se aplicar ao seu caso.

Esta garantia confere-lhe direitos legais específicos e também pode ter outros direitos que variam de região para região. Para obter mais informações sobre os seus direitos de garantia, entre em contacto com o seu representante ou escritório local da ResMed.

Visite ResMed.com para obter as informações mais recentes sobre a Garantia Limitada da ResMed.

Informações adicionais

Se tiver quaisquer dúvidas ou precisar de informações adicionais sobre como utilizar o dispositivo, contacte o seu prestador de cuidados.

Καλωσορίσατε

Οι συσκευές AirSense™ 10 AutoSet™ και AirSense 10 Elite είναι υψηλής ποιότητας συσκευές αυτόματης προσαρμογής της πίεσης και συσκευές συνεχούς θετικής πίεσης αεραγωγού (CPAP) της ResMed.

ΠΡΟΕΙΔΟΠΟΙΗΣΗ

- Διαβάστε ολόκληρο αυτό τον οδηγό προτού χρησιμοποιήσετε τη συσκευή.
- Χρησιμοποιείτε τη συσκευή σύμφωνα με τη χρήση για την οποία προορίζεται, η οποία παρέχεται σε αυτό τον οδηγό.
- Οι συμβουλές που παρέχονται από τον θεράποντα ιατρό σας θα πρέπει να ακολουθούνται κατά προτεραιότητα σε σχέση με τις πληροφορίες που παρέχονται σε αυτό τον οδηγό.

Ενδείξεις χρήσης

AirSense 10 AutoSet

Η αυτορυθμιζόμενη συσκευή AirSense 10 AutoSet ενδείκνυται για τη θεραπεία της αποφρακτικής άπνοιας ύπνου (OSA) σε ασθενείς που ζυγίζουν περισσότερα από 30 kg. Προορίζεται για χρήση κατ' οίκον και στο νοσοκομείο.

Ο υγραντήρας προορίζεται για χρήση σε έναν ασθενή κατ' οίκον και επαναχρησιμοποίηση σε περιβάλλον νοσοκομείου/ιδρύματος

AirSense 10 Elite

Η συσκευή AirSense 10 Elite ενδείκνυται για τη θεραπεία της αποφρακτικής άπνοιας ύπνου (OSA) σε ασθενείς που ζυγίζουν περισσότερα από 30 kg. Προορίζεται για χρήση κατ' οίκον και στο νοσοκομείο.

Ο υγραντήρας προορίζεται για χρήση σε έναν ασθενή κατ' οίκον και επαναχρησιμοποίηση σε περιβάλλον νοσοκομείου/ιδρύματος

Κλινικά οφέλη

Τα κλινικά οφέλη της θεραπείας CPAP είναι η μείωση στις άπνοιες, τις υπόπνοιες και την υπνηλία, καθώς και η βελτίωση της ποιότητας ζωής.

Το κλινικό όφελος της ύγρανσης είναι η μείωση των παρενεργειών που σχετίζονται με τη θετική πίεση του αεραγωγού.

Αντενδείξεις

Η θεραπεία με θετική πίεση αεραγωγού μπορεί να αντενδείκνυται σε ορισμένους ασθενείς με τις ακόλουθες προϋπάρχουσες παθήσεις:

- βαριά φυσαλιδώδη νόσο των πνευμόνων
- πνευμοθώρακας
- παθολογικά χαμηλή αρτηριακή πίεση
- αφυδάτωση
- διαφυγή εγκεφαλονωτιαίου υγρού, πρόσφατη κρανιακή επέμβαση ή τραυματισμός.

Ανεπιθύμητες ενέργειες

Θα πρέπει να αναφέρετε στον θεράποντα ιατρό σας αν νιώσετε ασυνήθιστο πόνο στο στήθος, δυνατό πονοκέφαλο ή έντονο λαχάνιασμα. Σε περίπτωση οξείας λοίμωξης της ανώτερης αναπνευστικής οδού μπορεί να απαιτηθεί προσωρινή διακοπή της θεραπείας.

Κατά τη διάρκεια της θεραπείας με τη συσκευή ενδέχεται να εμφανιστούν οι ακόλουθες παρενέργειες:

- ξηρότητα της μύτης, του στόματος ή του λαιμού
- ρινορραγία
- πρήξιμο
- ενοχλήσεις αυτιών ή ρινικής κοιλότητας
- ερεθισμός ματιών
- εξανθήματα.

Συνοπτικά

Το AirSense 10 περιλαμβάνει τα εξής:

- Συσκευή
- Υγραντήρας HumidAir™ (εάν παρέχεται)
- Σωλήνωση αέρα
- Τροφοδοτικό
- Τσάντα ταξιδιού
- Κάρτα SD (δεν διατίθεται σε όλες τις συσκευές).

Επικοινωνήστε με τον παροχέα ιατρικής περίθαλψης για τη γκάμα των παρελκομένων που είναι διαθέσιμα για χρήση με τη συσκευή, συμπεριλαμβανομένων των εξής:

- Σωλήνωση αέρα (θερμαινόμενη και μη θερμαινόμενη): ClimateLineAir™, SlimLine™, ClimateLineAir Oxy, τυπική
- Πλευρικό κάλυμμα για χρήση χωρίς τον υγραντήρα
- Φίλτρο: Υποαλλεργικό φίλτρο, τυπικό φίλτρο
- Μετατροπέας DC/DC Air10™
- Συσκευή ανάγνωσης καρτών SD
- Προσαρμογέας οξυμέτρου Air10
- Προσαρμογέας USB Air10
- Power Station II
- Γωνιακός σύνδεσμος Air10.

Σχετικά με τη συσκευή σας

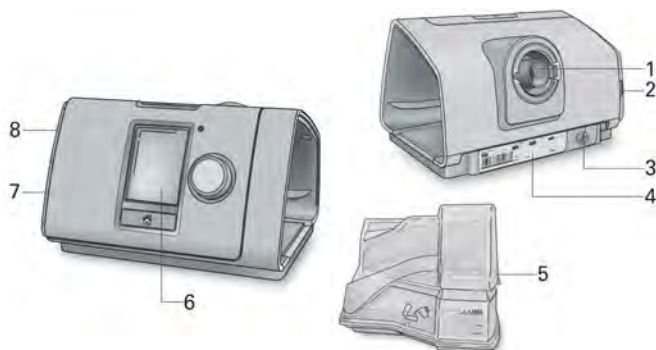

- | | | | |
|---|--|---|---------------------|
| 1 | Έξοδος αέρα | 5 | υγραντήρας HumidAir |
| 2 | Κάλυμμα φίλτρου αέρα | 6 | Οθόνη |
| 3 | Είσοδος τροφοδοσίας | 7 | Κάλυμμα προσαρμογέα |
| 4 | Σειριακός αριθμός και αριθμός συσκευής | 8 | Κάλυμμα κάρτας SD |

Σχετικά με τον πίνακα ελέγχου

 Κουμπί Start/Stop
(Έναρξη/διακοπή)

 Επιλογέας

 Κουμπί Home (Αρχική οθόνη)

Ενδέχεται να εμφανίζονται διαφορετικά εικονίδια στην οθόνη σε διάφορα χρονικά σημεία, συμπεριλαμβανομένων των εξής:

 Χρόνος κλιμάκωσης

 Ισχύς σήματος ασύρματου δικτύου (πράσινο)

 Αυτόματος χρόνος κλιμάκωσης

 Η ασύρματη μεταφορά δεν είναι ενεργοποιημένη (γκρι)

 Υγρασία

 Απουσία ασύρματης σύνδεσης

 Θέρμανση υγραντήρα

 Κατάσταση λειτουργίας αεροπλάνου

 Ψύξη υγραντήρα

Εγκατάσταση

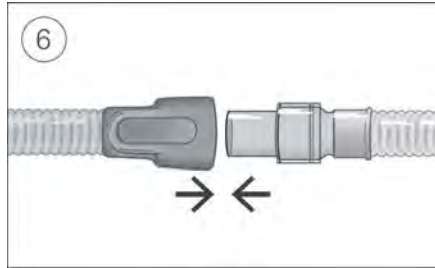
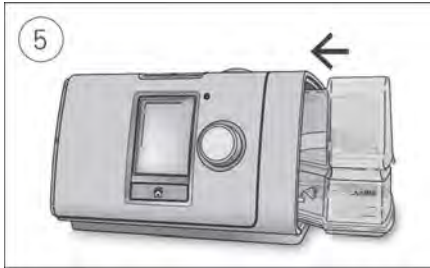
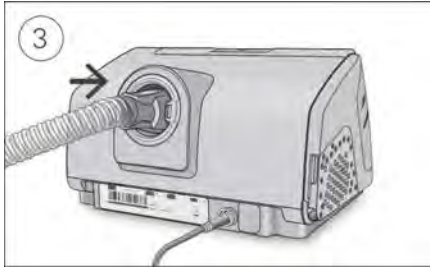
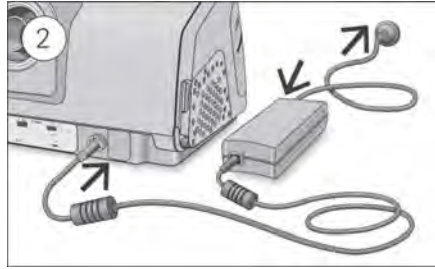

ΠΡΟΣΟΧΗ

Μην υπερπληρώνετε τον υγραντήρα, καθώς μπορεί να εισέλθει νερό στη συσκευή και στη σωλήνωση αέρα.

1. Τοποθετήστε τη συσκευή σε σταθερή, επίπεδη επιφάνεια.
2. Συνδέστε το βύσμα τροφοδοσίας στο πίσω μέρος της συσκευής. Συνδέστε το ένα άκρο του καλωδίου ρεύματος στο τροφοδοτικό και το άλλο άκρο στην πρίζα ρεύματος.
3. Συνδέστε τη σωλήνωση αέρα σταθερά στην έξοδο αέρα που βρίσκεται στο πίσω μέρος της συσκευής.
4. Ανοίξτε τον υγραντήρα και πληρώστε τον με νερό μέχρι το σημάδι μέγιστης στάθμης νερού. Μην πληρώνετε τον υγραντήρα με καυτό νερό.
5. Κλείστε τον υγραντήρα και εισαγάγετέ τον στο πλάι της συσκευής.
6. Συνδέστε σταθερά το ελεύθερο άκρο της σωλήνωσης αέρα στη συναρμολογημένη μάσκα. Δείτε τις οδηγίες χρήσης της μάσκας σας για λεπτομερείς πληροφορίες.

Οι συνιστώμενες μάσκες είναι διαθέσιμες στη διαδικτυακή τοποθεσία www.resmed.com.

Έναρξη Θεραπείας

1. Εφαρμόστε τη μάσκα σας.
2. Πατήστε το κουμπί Start/Stop (Έναρξη/Διακοπή) ή αναπνέετε κανονικά εάν είναι ενεργοποιημένη η λειτουργία SmartStart™.

Θα ξέρετε ότι είναι ενεργοποιημένη η θεραπεία όταν εμφανιστεί η οθόνη **Sleep Report (Αναφορά ύπνου)**.



Η τρέχουσα πίεση θεραπείας εμφανίζεται με πράσινο χρώμα.

Κατά τη διάρκεια του χρόνου κλιμάκωσης, η πίεση αυξάνεται σταδιακά και θα βλέπετε έναν κύκλο που γυρίζει. Μόλις επιτευχθεί η συνταγογραφημένη πίεση θεραπείας, ολόκληρος ο κύκλος θα γίνει πράσινος.

Η οθόνη θα μαυρίσει αυτόματα μετά από σύντομο χρονικό διάστημα. Μπορείτε να πατήσετε το πλήκτρο Home (Αρχική οθόνη) ή τον επιλογέα για να την ενεργοποιήσετε και πάλι. Εάν διακοπεί το ρεύμα κατά τη διάρκεια της θεραπείας, η συσκευή θα επανεκκινήσει αυτόματα τη θεραπεία όταν επανέλθει το ρεύμα.

Η συσκευή AirSense 10 έχει αισθητήρα φωτός που προσαρμόζει τη φωτεινότητα της οθόνης με βάση τον φωτισμό του δωματίου.

Διακοπή Θεραπείας

1. Αφαιρέστε τη μάσκα σας.
2. Πατήστε το κουμπί Start/Stop (Έναρξη/Διακοπή) ή εάν είναι ενεργοποιημένη η λειτουργία SmartStart, η θεραπεία θα διακοπεί αυτόματα μετά από λίγα δευτερόλεπτα.

Η οθόνη **Sleep Report (Αναφορά ύπνου)** σας δίνει τώρα μια σύνοψη της συνεδρίας θεραπείας σας.



Usage hours (Ωρες χρήσης)—Υποδεικνύει τον αριθμό των ωρών θεραπείας που λάβατε στην τελευταία συνεδρία.

Mask Seal (Στεγανοποίηση μάσκας)—Υποδεικνύει πόσο καλή είναι η στεγανοποίηση της μάσκας σας:

 Καλή στεγανοποίηση της μάσκας.

 Χρειάζεται προσαρμογή, βλ. Mask Fit (Εφαρμογή μάσκας).

Humidifier (Υγραντήρας)—Υποδεικνύει εάν ο υγραντήρας λειτουργεί κανονικά:

 Ο υγραντήρας λειτουργεί.

 Ο υγραντήρας μπορεί να παρουσιάζει σφάλμα, επικοινωνήστε με τον παροχέα ιατρικής περίθαλψης.

Εάν έχει ρυθμιστεί από τον παροχέα ιατρικής περίθαλψης, θα βλέπετε επίσης τα εξής:

Events per hour (Συμβάντα ανά ώρα)—Υποδεικνύει τον αριθμό των απνοιών και των υποπνοιών που εμφανίσατε ανά ώρα.

More Info (Περισσότερες πληροφορίες)—Περιστρέψτε τον επιλογέα για να εκτελέσετε κύλιση προς τα κάτω για να δείτε περισσότερα δεδομένα για τις λεπτομέρειες χρήσης.

Κατάσταση λειτουργίας εξοικονόμησης ενέργειας

Η συσκευή AirSense 10 καταγράφει τα δεδομένα της θεραπείας σας. Για να είναι δυνατή η μετάδοση των δεδομένων στον παροχέα ιατρικής περίθαλψης, δεν θα πρέπει να απουσιάζετε τη συσκευή. Ωστόσο, μπορείτε να τη θέσετε σε κατάσταση λειτουργίας εξοικονόμησης ενέργειας για να μην ξοδεύετε πολύ ρεύμα.

Για να εισέλθετε σε κατάσταση λειτουργίας εξοικονόμησης ενέργειας:

- Πατήστε και κρατήστε πατημένο το κουμπί Start/Stop (Εναρξη/Διακοπή) για τρία δευτερόλεπτα. Η οθόνη γίνεται μαύρη.

Για να εξέλθετε από την κατάσταση λειτουργίας εξοικονόμησης ενέργειας:

- Πατήστε το κουμπί Start/Stop (Εναρξη/Διακοπή) μία φορά. Εμφανίζεται η οθόνη Home (Αρχική οθόνη).

My Options (Οι επιλογές μου)

Η συσκευή AirSense 10 έχει ρυθμιστεί με βάση τις ανάγκες σας από τον παροχέα ιατρικής περίθαλψης, αλλά μπορεί να θελήσετε να κάνετε μικρές προσαρμογές που να κάνουν τη θεραπεία σας ακόμη πιο άνετη.

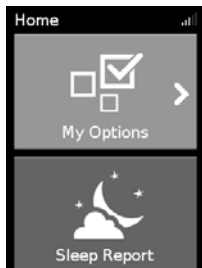

Επισημάνετε την επιλογή **My Options (Οι επιλογές μου)** και πατήστε τον επιλογή για να δείτε τις τρέχουσες ρυθμίσεις σας. Από εδώ, μπορείτε να εξατομικεύσετε τις επιλογές σας.

Ramp Time (Χρόνος κλιμάκωσης)

Ο χρόνος κλιμάκωσης, ο οποίος έχει σχεδιαστεί για να κάνει την αρχή της θεραπείας πιο άνετη, είναι η περίοδος κατά την οποία η πίεση αυξάνεται από μια χαμηλή αρχική πίεση έως τη συνταγογραφημένη πίεση θεραπείας.

Μπορείτε να ρυθμίσετε την επιλογή Ramp Time (Χρόνος κλιμάκωσης) σε Off (Απενεργοποίηση), 5 έως 45 λεπτά ή Auto (Αυτόματος). Όταν η επιλογή Ramp Time (Χρόνος κλιμάκωσης) έχει τεθεί στη ρύθμιση **Auto (Αυτόματος)**, η συσκευή θα ανιχνεύσει ότι έχετε αποκοιμηθεί και, κατόπιν, θα αυξήσει αυτόματα την πίεση στη συνταγογραφημένη πίεση θεραπείας.



Για να ρυθμίσετε το χρόνο κλιμάκωσης:

1. Στην επιλογή **My Options (Οι επιλογές μου)**, περιστρέψτε τον επιλογή για να επισημάνετε το **Ramp Time (Χρόνος κλιμάκωσης)** και κατόπιν πατήστε τον επιλογή.
2. Περιστρέψτε τον επιλογή για να προσαρμόσετε τον χρόνο κλιμάκωσης στην επιθυμητή σας ρύθμιση και πατήστε τον επιλογή για να αποθηκεύσετε την αλλαγή.

Humidity Level (Επίπεδο υγρασίας)

Ο υγραντήρας υγραίνει τον αέρα και έχει σχεδιαστεί για να κάνει τη θεραπεία σας πιο άνετη. Εάν ξηραίνετε η μύτη ή το στόμα σας, αυξήστε την υγρασία. Εάν υπάρχει υγρασία στη μάσκα σας, μειώστε την υγρασία.

Μπορείτε να ρυθμίσετε την επιλογή Humidity Level (Επίπεδο υγρασίας) σε Off (Απενεργοποίηση) ή μεταξύ 1 και 8, όπου 1 είναι η χαμηλότερη ρύθμιση υγρασίας και 8 είναι η υψηλότερη ρύθμιση υγρασίας.



Για να προσαρμόσετε το επίπεδο υγρασίας:

1. Στην επιλογή **My Options (Οι επιλογές μου)**, περιστρέψτε τον επιλογέα για να επισημάνετε το **Humidity Level (Επίπεδο υγρασίας)** και κατόπιν πατήστε τον επιλογέα.
2. Περιστρέψτε τον επιλογέα για να προσαρμόσετε το επίπεδο υγρασίας και πατήστε τον επιλογέα για να αποθηκεύσετε την αλλαγή.

Εάν συνεχίσετε να νοιώθετε τη μύτη ή το στόμα σας ξηρό, ή εάν υπάρχει υγρασία στη μάσκα σας, εξετάστε το ενδεχόμενο χρήσης θερμαινόμενης σωλήνωσης αέρα ClimateLineAir. Η σωλήνωση ClimateLineAir μαζί με τη λειτουργία Climate Control χορηγούν πιο άνετη θεραπεία.

Mask Fit (Εφαρμογή μάσκας)

Η λειτουργία Mask Fit (Εφαρμογή μάσκας) έχει σχεδιαστεί για να σας βοηθήσει να αξιολογήσετε και να αναγνωρίσετε πιθανές διαρροές αέρα γύρω από τη μάσκα σας.



Για να ελέγξετε την εφαρμογή της μάσκας:

1. Εφαρμόστε τη μάσκα όπως περιγράφεται στις οδηγίες χρήσης της μάσκας.
2. Στην επιλογή **My Options (Οι επιλογές μου)**, περιστρέψτε τον επιλογέα για να επισημάνετε το **Run Mask Fit (Εκτέλεση εφαρμογής μάσκας)** και κατόπιν πατήστε τον επιλογέα.
Η συσκευή ξεκινά να παρέχει αέρα.
3. Προσαρμόστε τη μάσκα, το μαξιλαράκι της μάσκας και τον ιμάντα κεφαλής μέχρι να εφαρμόσει **καλά** η μάσκα.

Για να διακόψετε τη λειτουργία Mask Fit (Εφαρμογή μάσκας), πατήστε τον επιλογέα ή το κουμπί Start/Stop (Εναρξη/Διακοπή). Εάν δεν μπορείτε να επιτύχετε καλή στεγανοποίηση της μάσκας σας, μιλήστε στον παροχέα ιατρικής περιθάλψης.

More options (Περισσότερες επιλογές)

Υπάρχουν ορισμένες περισσότερες επιλογές στη συσκευή σας, τις οποίες μπορείτε να εξατομικεύσετε.

Pressure Relief
(Ανακούφιση πίεσης)

Όταν είναι ενεργοποιημένη η λειτουργία Pressure Relief (Ανακούφιση πίεσης), ενδέχεται να μπορείτε να εκπνέετε πιο εύκολα. Αυτό μπορεί να σας βοηθήσει να συνηθίσετε τη θεραπεία.

SmartStart*

Όταν είναι ενεργοποιημένη η λειτουργία SmartStart, η θεραπεία ξεκινά αυτόματα όταν εισπνέετε μέσα στη μάσκα σας. Όταν αφαιρείτε τη μάσκα σας, σταματά αυτόματα μετά από λίγα δευτερόλεπτα.

*Όταν είναι ενεργοποιημένη από τον παροχέα ιατρικής περιθάλψης που σας παρακολουθεί.

Φροντίδα της συσκευής σας

Είναι σημαντικό να καθαρίζετε τακτικά της συσκευή AirSense 10 που διαθέτετε για να βεβαιωθείτε ότι λαμβάνετε τη βέλτιστη θεραπεία. Οι παρακάτω ενότητες θα σας βοηθήσουν στην αποσυαρμολόγηση, τον καθαρισμό, τον έλεγχο και την επανασυαρμολόγηση της συσκευής σας.

⚠ ΠΡΟΕΙΔΟΠΟΙΗΣΗ

Καθαρίζετε τακτικά τη διάταξη σωλήνωσης, τον υγραντήρα και τη μάσκα σας για να λάβετε βέλτιστη θεραπεία και να αποτρέψετε την ανάπτυξη των μικροβίων που μπορούν να επηρεάσουν αρνητικά την υγεία σας.

Αποσυαρμολόγηση

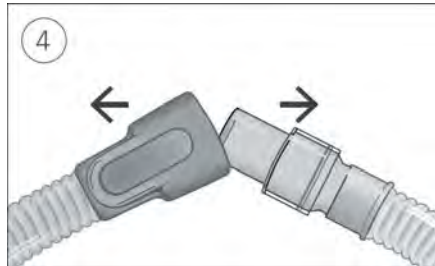
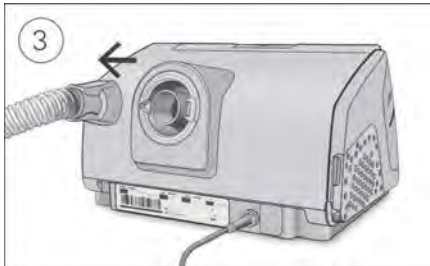
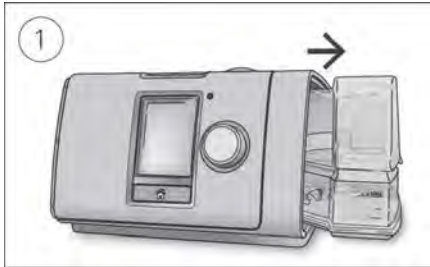

1. Κρατήστε τον υγραντήρα από το πάνω και κάτω μέρος του, πιέστε τον απαλά και τραβήξτε τον μακριά από τη συσκευή.
2. Ανοίξτε τον υγραντήρα και απορρίψτε τυχόν ποσότητα νερού που έχει απομείνει.
3. Κρατήστε τον αεροθάλαμο της σωλήνωσης αέρα και τραβήξτε τον μακριά από τη συσκευή.
4. Κρατήστε τόσο τον αεροθάλαμο της σωλήνωσης αέρα όσο και το περιστρεφόμενο εξάρτημα της μάσκας και, κατόπιν, αποσυνδέστε τα με ήπιες κινήσεις.

Καθαρισμός

Θα πρέπει να καθαρίζετε τη συσκευή κάθε εβδομάδα με τον τρόπο που περιγράφηκε. Ανατρέξτε στις οδηγίες χρήσης της μάσκας για λεπτομερείς οδηγίες καθαρισμού της μάσκας σας.

1. Πλύντε τον υγραντήρα και τη σωλήνωση αέρα σε ζεστό νερό, χρησιμοποιώντας ήπιο απορρυπαντικό.
2. Εκπλύνετε καλά τον υγραντήρα και τη σωλήνωση αέρα και αφήστε τα να στεγνώσουν μακριά από άμεση ηλιακή ακτινοβολία ή/και θερμότητα.
3. Καθαρίστε το εξωτερικό της συσκευής με ένα υγρό πανί.

Σημειώσεις:

- Ο υγραντήρας μπορεί να πλυθεί σε πλυντήριο πιάτων, στον κύκλο για ευαίσθητα προϊόντα ή γυάλινα είδη (μόνο στο επάνω ράφι). Δεν θα πρέπει να πλένεται σε θερμοκρασίες υψηλότερες από 65 °C.
- Μην πλένετε τη σωλήνωση αέρα σε πλυντήριο πιάτων ή πλυντήριο ρούχων.
- Αδειάζετε καθημερινά τον υγραντήρα και σκουπίζετε τον καλά, με καθαρό, αναλώσιμο πανί. Αφήστε τον να στεγνώσει μακριά από άμεση ηλιακή ακτινοβολία ή/και θερμότητα.

Έλεγχος

Θα πρέπει να ελέγχετε τακτικά τον υγραντήρα, τη σωλήνωση αέρα και το φίλτρο αέρα για τυχόν ζημιές.

1. Ελέγξτε τον υγραντήρα:

- Αντικαταστήστε το εάν παρουσιάζει διαρροές ή εάν έχει ραγίσει, είναι θολό ή έχει βαθουλώματα.
- Αντικαταστήστε το εάν το παρέμβυσμα έχει ραγίσει ή φθαρεί.
- Αφαιρέστε τυχόν εναποθέσεις λευκής σκόνης χρησιμοποιώντας ένα διάλυμα με ένα μέρος ξύδι οικιακής χρήσης σε 10 μέρη νερού.

2. Ελέγξτε τη σωλήνωση αέρα και αντικαταστήστε την εάν υπάρχουν τυχόν σπές, σκισίματα ή ραγίσματα.

3. Ελέγξτε το φίλτρο αέρα και να το αντικαθιστάτε τουλάχιστον κάθε έξι μήνες. Να το αντικαθιστάτε πιο συχνά εάν υπάρχουν τυχόν σπές ή αποφράξεις λόγω ακαθαρσιών ή σκόνης.

Για αντικατάσταση του φίλτρου αέρα:

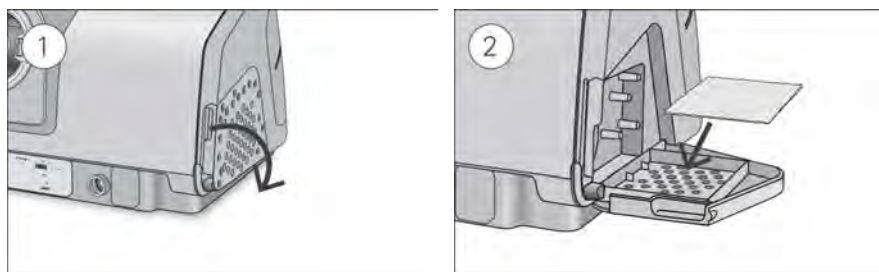

1. Ανοίξτε το κάλυμμα του φίλτρου αέρα και αφαιρέστε το παλιό φίλτρο αέρα. Το φίλτρο αέρα δεν μπορεί να πλυθεί ούτε να επαναχρησιμοποιηθεί.
2. Τοποθετήστε ένα νέο φίλτρο αέρα στο κάλυμμα του φίλτρου αέρα και κατόπιν κλείστε το. Βεβαιωθείτε ότι το φίλτρο αέρα είναι πάντοτε προσαρτημένο για να αποτρέψετε την είσοδο νερού και σκόνης στη συσκευή.

Επανασυναρμολόγηση

Όταν ο υγραντήρας και η σωλήνωση αέρα στεγνώσουν, μπορείτε να επανασυναρμολογήσετε τα εξαρτήματα.

1. Συνδέστε τη σωλήνωση αέρα σταθερά στην έξοδο αέρα που βρίσκεται στο πίσω μέρος της συσκευής.
2. Ανοίξτε τον υγραντήρα και πληρώστε τον με νερό σε θερμοκρασία δωματίου μέχρι το σημάδι μέγιστης στάθμης νερού.
3. Κλείστε τον υγραντήρα και εισαγάγετέ τον στο πλάι της συσκευής.
4. Συνδέστε σταθερά το ελεύθερο άκρο της σωλήνωσης αέρα στη συναρμολογημένη μάσκα.

Δεδομένα Θεραπείας

Η συσκευή AirSense 10 καταγράφει τα δεδομένα της θεραπείας σας ώστε να μπορείτε εσείς και ο παροχέας ιατρικής περίθαλψης να τα βλέπετε και να κάνετε αλλαγές στη θεραπεία, εάν απαιτείται. Τα δεδομένα καταγράφονται και κατόπιν μεταφέρονται στον παροχέα ιατρικής περίθαλψης ασύρματα, εάν υπάρχει διαθέσιμο ασύρματο δίκτυο, ή μέσω μιας κάρτας SD.

Μετάδοση δεδομένων

Η συσκευή AirSense 10 διαθέτει δυνατότητα ασύρματης επικοινωνίας, ώστε να μπορούν τα δεδομένα της θεραπείας σας να μεταδίδονται στον παροχέα ιατρικής περίθαλψης, για να βελτιωθεί η ποιότητα της θεραπείας σας. Αυτή είναι προαιρετική δυνατότητα που θα είναι διαθέσιμη μόνο εάν επιλέξετε να επωφεληθείτε από αυτή και εάν υπάρχει διαθέσιμο ασύρματο δίκτυο. Επιτρέπει επίσης στον παροχέα ιατρικής περίθαλψης σας να ενημερώνει τις ρυθμίσεις θεραπείας πιο έγκαιρα ή να αναβαθμίζει το λογισμικό της συσκευής σας, για να εξασφαλίσετε ότι λαμβάνετε την καλύτερη δυνατή θεραπεία.

Τα δεδομένα μεταδίδονται συνήθως μετά τη διακοπή της θεραπείας. Για να βεβαιωθείτε ότι τα δεδομένα θα μεταφερθούν, αφήνετε πάντοτε συνδεδεμένη τη συσκευή σας στην κεντρική παροχή ρεύματος δικτύου και βεβαιωθείτε ότι δεν έχει τεθεί στην επιλογή Airplane Mode (Κατάσταση λειτουργίας αεροπλάνου).

Σημειώσεις:

- Τα δεδομένα της θεραπείας ενδέχεται να μην μεταδοθούν εάν την χρησιμοποιείτε εκτός της χώρας ή της περιοχής στην οποία την αγοράσατε.
- Η ασύρματη επικοινωνία εξαρτάται από τη διαθεσιμότητα του δικτύου.
- Συσκευές με δυνατότητα ασύρματης επικοινωνίας ενδέχεται να μην είναι διαθέσιμες σε όλες τις περιοχές.

Κάρτα SD

Ένας εναλλακτικός τρόπος μεταφοράς των δεδομένων της θεραπείας σας στον παροχέα ιατρικής περίθαλψης είναι μέσω της κάρτας SD. Ο παροχέας ιατρικής περίθαλψης μπορεί να σας ζητήσει να αποστείλετε την κάρτα SD ταχυδρομικώς ή να την φέρετε μαζί σας. Όταν σας δοθούν οδηγίες από τον παροχέα ιατρικής περίθαλψης, αφαιρέστε την κάρτα SD.

Μην αφαιρείτε την κάρτα SD από τη συσκευή όταν η λυχνία SD αναβοσβήνει γιατί πραγματοποιείται εγγραφή των δεδομένων στην κάρτα.

Για να αφαιρέσετε την κάρτα SD:

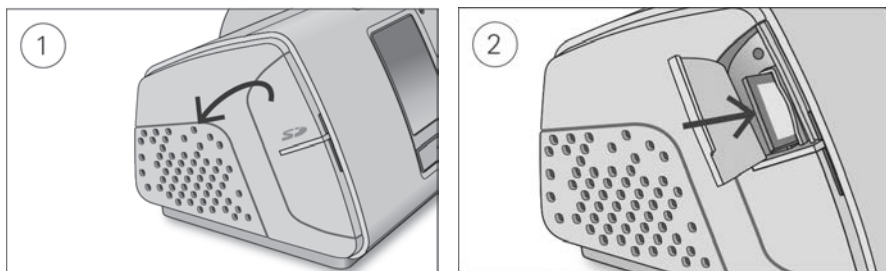

1. Ανοίξετε το κάλυμμα της κάρτας SD.
2. Τραβήξτε την κάρτα SD για να την αποδεσμεύσετε. Αφαιρέστε την κάρτα SD από τη συσκευή. Τοποθετήστε την κάρτα SD στον προστατευτικό φάκελο και επιστρέψτε την στον παροχέα ιατρικής περίθαλψης.

Για περισσότερες πληροφορίες σχετικά με την κάρτα SD, ανατρέξτε στον προστατευτικό φάκελο της κάρτας SD που παρέχεται μαζί με τη συσκευή σας.

Σημείωση: Η κάρτα SD δεν θα πρέπει να χρησιμοποιείται για κανέναν άλλο σκοπό.

Ταξίδι

Μπορείτε να πάρετε τη συσκευή AirSense 10 μαζί σας οπουδήποτε πηγαίνετε. Απλά να έχετε κατά νου τα εξής:

- Χρησιμοποιήστε την τσάντα ταξιδιού που παρέχεται για να αποτρέψετε την πρόκληση ζημιάς στη συσκευή.
- Αδειάστε τον υγραντήρα και συσκευάστε τον ξεχωριστά στην τσάντα ταξιδιού.
- Φροντίστε να πάρετε το κατάλληλο καλώδιο ρεύματος για την περιοχή στην οποία ταξιδεύετε. Για πληροφορίες σχετικά με την αγορά, επικοινωνήστε με τον παροχέα ιατρικής περίθαλψης.
- Εάν χρησιμοποιείτε εξωτερική μπαταρία, θα πρέπει να απενεργοποιήσετε τον υγραντήρα για να μεγιστοποιήσετε τη διάρκεια ζωής της μπαταρίας σας. Για να το κάνετε αυτό θέστε την επιλογή **Humidity Level (Επίπεδο υγρασίας)** στο Off (Απενεργοποίηση).

Αεροπορικό ταξίδι

Μπορείτε να πάρετε τη συσκευή AirSense 10 που διαθέτετε ως χειραποσκευή στο αεροπλάνο. Τα ιατροτεχνολογικά προϊόντα δεν υπολογίζονται στο όριο βάρους χειραποσκευών.

Μπορείτε να χρησιμοποιείτε τη συσκευή AirSense 10 σε αεροπλάνο, καθώς πληροί τις απαιτήσεις της Ομοσπονδιακής Υπηρεσίας Πολιτικής Αεροπορίας των Η.Π.Α. (Federal Aviation Administration, FAA). Μπορείτε να λάβετε και να εκτυπώσετε επιστολές συμμόρφωσης για αεροπορικά ταξίδια από τη διαδικτυακή τοποθεσία www.resmed.com.

Κατά τη χρήση της συσκευής σε αεροπλάνο:

- Βεβαιωθείτε ότι ο υγραντήρας είναι εντελώς άδειος και ότι έχει εισαχθεί στη συσκευή σας. Η συσκευή δεν θα λειτουργεί εάν δεν έχει εισαχθεί ο υγραντήρας.
- Ενεργοποιήστε την επιλογή **Airplane Mode (Κατάσταση λειτουργίας αεροπλάνου)**.

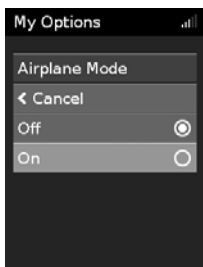

Για να ενεργοποιήσετε το Airplane Mode (κατάσταση λειτουργίας αεροπλάνου):

1. Στην επιλογή **My Options (Οι επιλογές μου)**, περιστρέψτε τον επιλογέα για να επισημάνετε το **Airplane Mode (Κατάσταση λειτουργίας αεροπλάνου)** και κατόπιν πατήστε τον επιλογέα.
2. Περιστρέψτε τον επιλογέα για να επιλέξετε **On (Ενεργοποίηση)** και κατόπιν πατήστε τον επιλογέα για να αποθηκεύσετε την αλλαγή. Εμφανίζεται ένα εικονίδιο Airplane Mode (κατάστασης λειτουργίας αεροπλάνου) ✈️ στο επάνω δεξί τμήμα της οθόνης.

ΠΡΟΣΟΧΗ

Μην χρησιμοποιείτε τη συσκευή με νερό στον υγραντήρα σε αεροπλάνο, λόγω κινδύνου εισπνοής νερού κατά τη διάρκεια αναταράξεων.

Αντιμετώπιση προβλημάτων

Εάν έχετε οποιοδήποτε άλλο πρόβλημα, κοιτάξτε τα ακόλουθα θέματα αντιμετώπισης προβλημάτων. Εάν δεν μπορείτε να αποκαταστήσετε το πρόβλημα, επικοινωνήστε με τον παροχέα ιατρικής περιθαλψής ή με τη ResMed. Μην προσπαθήσετε να ανοίξετε τη συσκευή.



Γενική αντιμετώπιση προβλημάτων

Πρόβλημα/Πιθανή αιτία	Επίλυση
Υπάρχει διαρροή αέρα γύρω από τη μάσκα μου Η εφαρμογή της μάσκας μπορεί να είναι εσφαλμένη.	Βεβαιωθείτε ότι έχει εφαρμοστεί σωστά η μάσκα σας. Δείτε τις οδηγίες χρήσης της μάσκας για οδηγίες εφαρμογής ή χρησιμοποιήστε τη λειτουργία εφαρμογής της μάσκας, για να ελέγξετε την εφαρμογή και τη στεγανοποίηση της μάσκας σας.
Η μύτη μου ξηραίνεται ή αποφράσσεται Η ρύθμιση του επιπέδου υγρασίας μπορεί να είναι πολύ χαμηλή.	Προσαρμόστε το επίπεδο υγρασίας. Εάν έχετε τη θερμανόμενη σωλήνωση αέρα ClimateLineAir, δείτε τις οδηγίες χρήσης ClimateLineAir.
Σχηματίζονται σταγόνες νερού στη μύτη μου, στη μάσκα και στη σωλήνωση αέρα Η ρύθμιση του επιπέδου υγρασίας μπορεί να είναι πολύ υψηλή.	Προσαρμόστε το επίπεδο υγρασίας. Εάν έχετε τη θερμανόμενη σωλήνωση αέρα ClimateLineAir, δείτε τις οδηγίες χρήσης ClimateLineAir.
Το στόμα μου είναι πολύ ξηρό και αισθάνομαι δυσφορία Μπορεί να διαφεύγει αέρας μέσα από το στόμα σας.	Αυξήστε το επίπεδο υγρασίας. Μπορεί να χρειαστείτε έναν ιμάντα για το πηγούνι για να διατηρεί το στόμα σας κλειστό ή στοματορινική μάσκα.
Η πίεση του αέρα στη μάσκα μου φαίνεται να είναι πολύ υψηλή (αισθάνομαι ότι λαμβάνω πάρα πολύ αέρα) Η κλιμάκωση μπορεί να είναι απενεργοποιημένη.	Χρησιμοποιήστε την επιλογή Ramp Time (Χρόνος κλιμάκωσης).
Η πίεση του αέρα στη μάσκα μου φαίνεται να είναι πολύ χαμηλή (αισθάνομαι ότι δεν λαμβάνω αρκετό αέρα) Μπορεί να βρίσκεται σε εξέλιξη η κλιμάκωση.	Περιμένετε να αυξηθεί η πίεση αέρα, διαφορετικά απενεργοποιήστε την επιλογή Ramp Time (Χρόνος κλιμάκωσης).
Η οθόνη μου είναι μαύρη Μπορεί να έχει απενεργοποιηθεί ο οπίσθιος φωτισμός της οθόνης. Απενεργοποιείται αυτόματα μετά από σύντομο χρονικό διάστημα. Μπορεί να μην είναι συνδεδεμένη η τροφοδοσία.	Πατήστε Home (Αρχική οθόνη) ή τον επιλογέα για να τον ενεργοποιήσετε και πάλι. Συνδέστε το τροφοδοτικό και βεβαιωθείτε ότι έχει εισαχθεί πλήρως το βύσμα του.
Έχω διακόψει τη θεραπεία αλλά η συσκευή εξακολουθεί να παρέχει αέρα Η συσκευή κρυώνει.	Η συσκευή παρέχει μικρή ποσότητα αέρα για να αποτρέψει τη συμπύκνωση υδρατμών στη σωλήνωση αέρα. Θα σταματήσει αυτόματα μετά από 30 λεπτά.
Ο υγραντήρας μου παρουσιάζει διαρροή Ο υγραντήρας μπορεί να μην έχει συναρμολογηθεί σωστά. Ο υγραντήρας μπορεί να έχει υποστεί ζημιά ή έχει ραγίσει.	Ελέγξτε αν υπάρχει ζημιά και επανασυναρμολογήστε σωστά τον υγραντήρα. Επικοινωνήστε με τον παροχέα ιατρικής περιθαλψής για ανταλλακτικό.
Τα δεδομένα της θεραπείας μου δεν έχουν αποσταλεί στον παροχέα ιατρικής περιθαλψής που με παρακολουθεί Η κάλυψη του ασύρματου δικτύου μπορεί να είναι χαμηλή.	Βεβαιωθείτε ότι η συσκευή βρίσκεται σε σημείο στο οποίο υπάρχει κάλυψη (δηλαδή στο κομοδίνο σας, όχι σε συρτάρι ή στο πάτωμα). Το εικονίδιο ισχύος σήματος ασύρματου δικτύου  υποδεικνύει καλή κάλυψη όταν εμφανίζονται όλες οι γραμμές και κακή κάλυψη όταν εμφανίζονται λιγότερες γραμμές.

Πρόβλημα/Πιθανή αιτία	Επίλυση
Εμφανίζεται ένα εικονίδιο απουσίας ασύρματης σύνδεσης  στο επάνω δεξί τμήμα της οθόνης. Δεν υπάρχει διαθέσιμο ασύρματο δίκτυο.	Βεβαιωθείτε ότι η συσκευή βρίσκεται σε σημείο στο οποίο υπάρχει κάλυψη (δηλαδή στο κομοδίνο σας, όχι σε σουρτάρι ή στο πάτωμα). Εάν σας δοθούν αντίστοιχες οδηγίες, αποστείλετε την κάρτα SD στον παροχέα ιατρικής περιθάλψής σας. Η κάρτα SD περιλαμβάνει επίσης τα δεδομένα θεραπείας σας.
Η συσκευή μπορεί να βρίσκεται σε Airplane Mode (Κατάσταση λειτουργίας αεροπλάνου).	Απενεργοποιήστε την Airplane Mode (Κατάσταση λειτουργίας αεροπλάνου), δείτε την ενότητα «Αεροπορικό ταξίδι».
Η μεταφορά δεδομένων δεν είναι ενεργοποιημένη για τη συσκευή σας.	Συζητήστε με τον παροχέα ιατρικής περιθάλψης για τις ρυθμίσεις σας.
Η οθόνη και τα κουμπιά μου αναβοσβήνουν	
Βρίσκεται σε εξέλιξη αναβάθμιση του λογισμικού.	Η αναβάθμιση του λογισμικού μπορεί να διαρκέσει περίπου 10 λεπτά.

Μηνύματα της συσκευής

Μήνυμα της συσκευής/πιθανή αιτία	Επίλυση
High leak detected, check your water tub, tub seal or side cover (Ανιχνεύτηκε υψηλού βαθμού διαρροή, ελέγξτε το δοχείο νερού, το παρέμβυσμα του δοχείου ή το πλευρικό κάλυμμα)	
Ο υγραντήρας μπορεί να μην έχει εισαχθεί σωστά.	Βεβαιωθείτε ότι έχει εισαχθεί σωστά ο υγραντήρας.
Το παρέμβυσμα του υγραντήρα μπορεί να μην έχει εισαχθεί σωστά.	Ανοίξτε τον υγραντήρα και βεβαιωθείτε ότι το παρέμβυσμα έχει εισαχθεί σωστά.
High leak detected, connect your tubing (Ανιχνεύθηκε υψηλού βαθμού διαρροή, συνδέστε τη σωλήνωση σας)	
Η σωλήνωση αέρα μπορεί να μην έχει συνδεθεί σωστά.	Βεβαιωθείτε ότι η σωλήνωση αέρα έχει συνδεθεί σταθερά και στα δύο άκρα.
Η εφαρμογή της μάσκας μπορεί να είναι εσφαλμένη.	Βεβαιωθείτε ότι έχει εφαρμοστεί σωστά η μάσκα σας. Δείτε τις οδηγίες χρήσης της μάσκας για οδηγίες εφαρμογής ή χρησιμοποιήστε τη λειτουργία εφαρμογής της μάσκας, για να ελέγξετε την εφαρμογή και τη στεγανοποίηση της μάσκας σας.
 tubing blocked, check your tubing (Η σωλήνωση έχει αποφραχθεί, ελέγξτε τη σωλήνωση σας)	
Η σωλήνωση αέρα ενδέχεται να έχει αποφραχθεί.	Ελέγξτε τη σωλήνωση αέρα και απομακρύνετε τυχόν εμπόδια. Πατήστε τον επιλογέα για να εκκαθαρίσετε το μήνυμα και, κατόπιν, πατήστε Start/Stop (Ενάρξη/Διακοπή) για επανεκκίνηση της συσκευής.

SD card error, remove your card and press Start to begin therapy (Σφάλμα της κάρτας SD, αφαιρέστε την κάρτα και πατήστε Start (Ενάρξη) για να ξεκινήσει η θεραπεία)	
Η κάρτα SD ενδέχεται να μην έχει εισαχθεί σωστά.	Αφαιρέστε και επανεισαγάγετε την κάρτα SD.
Read-only card, please remove, unlock and re-insert SD card (Κάρτα μόνο για ανάγνωση. Ξεκλειδώστε και επανεισαγάγετε την κάρτα SD)	
Ο διακόπτης της κάρτας SD μπορεί να βρίσκεται στη θέση κλειδώματος (μόνο ανάγνωση).	Μετακινήστε το διακόπτη της κάρτας SD από τη θέση κλειδώματος  στην ξεκλειδωτή θέση  και επανεισαγάγετε την κάρτα.

System fault, refer to user guide Error 004 (Σφάλμα συστήματος, ανατρέξτε στο σφάλμα 004 του εγχειριδίου χρήστη)	
Η συσκευή μπορεί να έχει παραμείνει σε θερμό περιβάλλον.	Αφήστε την να κρυώσει πριν τη χρησιμοποιήσετε πάλι. Αποσυνδέστε το τροφοδοτικό και κατόπιν επανασυνδέστε το για να γίνει επανεκκίνηση της συσκευής.
Το φίλτρο αέρα ενδέχεται να έχει αποφραχθεί.	Ελέγξτε το φίλτρο αέρα και αντικαταστήστε το εάν υπάρχουν τυχόν εμπόδια. Αποσυνδέστε το τροφοδοτικό και κατόπιν επανασυνδέστε το για να γίνει επανεκκίνηση της συσκευής.
Η σωλήνωση αέρα ενδέχεται να έχει αποφραχθεί.	Ελέγξτε τη σωλήνωση αέρα και απομακρύνετε τυχόν εμπόδια. Πατήστε τον επιλογέα για να εκκαθαρίσετε το μήνυμα και, κατόπιν, πατήστε Start/Stop (Ενάρξη/Διακοπή) για επανεκκίνηση της συσκευής.

Μήνυμα της συσκευής/πιθανή αιτία	Επίλυση
Ενδέχεται να υπάρχει νερό στη σωλήνωση αέρα.	Αδειάστε το νερό από τη σωλήνωση αέρα. Αποσυνδέστε το τροφοδοτικό και κατόπιν επανασυνδέστε το για να γίνει επανεκκίνηση της συσκευής.
Για όλα τα άλλα μηνύματα σφάλματος, για παράδειγμα, System fault, refer to user guide Error 0XX (Σφάλμα συστήματος, ανατρέξτε στο σφάλμα 0XX των οδηγιών χρήσης)	Επικοινωνήστε με τον παροχέα ιατρικής περιθαλψής σας. Μην ανοίγετε τη συσκευή.

Επανασυναρμολόγηση εξαρτημάτων

Ορισμένα εξαρτήματα της συσκευής σας έχουν σχεδιαστεί ώστε να βγαίνουν εύκολα για να αποτραπεί η πρόκληση ζημιάς σε άλλα εξαρτήματα ή στη συσκευή. Μπορείτε να τα επανασυναρμολογήσετε εύκολα με τον τρόπο που περιγράφεται παρακάτω.

Για εισαγωγή του παρεμβύσματος του υγραντήρα:

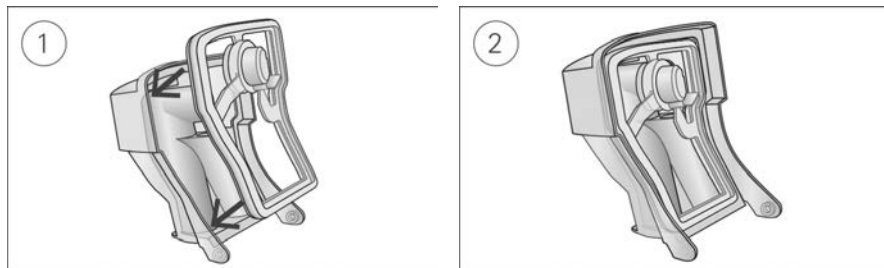

1. Τοποθετήστε το παρέμβυσμα στο καπάκι.
2. Πιέστε προς τα κάτω όλες τις άκρες του παρεμβύσματος, μέχρι να κουμπώσει καλά στη θέση του.

Για επανασυναρμολόγηση του καπακιού του υγραντήρα:

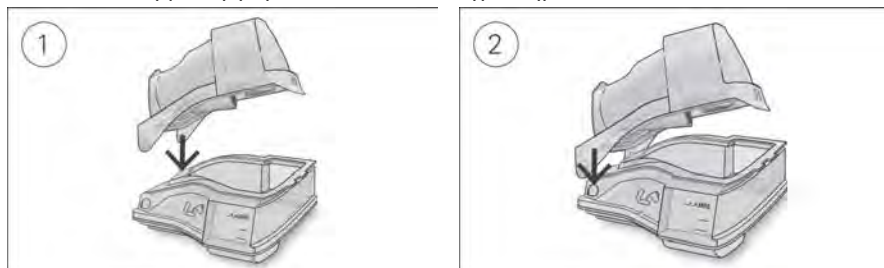

1. Εισαγάγετε τη μία μεριά του καπακιού στην περιστρεφόμενη οπή της βάσης.
2. Σύρετε την άλλη πλευρά προς τα κάτω στο διάκενο, μέχρι να κουμπώσει στη θέση του.

ΠΡΟΕΙΔΟΠΟΙΗΣΗ

- Φροντίστε να διαρρυθμίσετε τη σωλήνωση αέρα με τέτοιο τρόπο ώστε να μην μπορεί να περιστραφεί γύρω από το κεφάλι ή τον λαιμό.
- Ελέγχετε τακτικά τα καλώδια ρεύματος, τα καλώδια και το τροφοδοτικό για ζημιές ή σημάδια φθοράς. Διακόψτε τη χρήση και αντικαταστήστε αν έχει υποστεί ζημιά.
- Κρατήστε το καλώδιο ρεύματος μακριά από θερμές επιφάνειες.
- Εάν παρατηρήσετε τυχόν ανεξήγητες αλλαγές στην απόδοση της συσκευής, εάν παράγει ασυνήθιστους ήχους, εάν σας πέσει ή υποστεί κακή μεταχείριση η συσκευή ή το τροφοδοτικό, εάν η θήκη έχει σπάσει, διακόψτε τη χρήση και επικοινωνήστε με τον παροχέα ιατρικής περίθαλψης ή το κέντρο σέρβις της ResMed της περιοχής σας.
- Μην ανοίγετε και μην τροποποιείτε τη συσκευή. Δεν υπάρχουν στο εσωτερικό της συσκευής εξαρτήματα επισκευάσιμα από το χρήστη. Οι επισκευές και το σέρβις πρέπει να διενεργούνται μόνο από εξουσιοδοτημένο αντιπρόσωπο σέρβις της ResMed.
- Προσέχετε για ενδεχόμενη ηλεκτροπληξία. Μη βυθίζετε τη συσκευή, το τροφοδοτικό ή το καλώδιο ρεύματος σε νερό. Εάν χυθούν υγρά μέσα ή επάνω στη συσκευή, αποσυνδέστε τη συσκευή και αφήστε τα εξαρτήματα να στεγνώσουν. Να αποσυνδέετε πάντοτε τη συσκευή από το ρεύμα πριν από τον καθαρισμό και να βεβαιώνετε ότι όλα τα εξαρτήματα είναι στεγνά προτού την ξαναβάλετε στην πρίζα.
- Δεν πρέπει να χρησιμοποιείται συμπληρωματικό οξυγόνο κατά το κάπνισμα ή όταν υπάρχει γυμνή φλόγα.
- Πριν από την ενεργοποίηση της παροχής οξυγόνου, να επιβεβαιώνετε πάντοτε ότι η συσκευή είναι ενεργοποιημένη και ότι παράγεται ροή αέρα. Να απενεργοποιείτε πάντοτε την παροχή οξυγόνου πριν από την απενεργοποίηση της συσκευής, ώστε να μη συσσωρεύεται το οξυγόνο που δεν έχει χρησιμοποιηθεί μέσα στο περίβλημα της συσκευής και να αποφεύγεται ο κίνδυνος πυρκαγιάς.
- Μην πραγματοποιείτε οποιεσδήποτε εργασίες συντήρησης ενόσω λειτουργεί η συσκευή.
- Η συσκευή δεν πρέπει να χρησιμοποιείται δίπλα ή στοιβαγμένη με άλλο εξοπλισμό. Αν απαιτείται η χρήση της συσκευής δίπλα ή στοιβαγμένη με άλλον εξοπλισμό, η συσκευή θα πρέπει να ελέγχεται για να διαπιστωθεί ότι λειτουργεί κανονικά στη διαμόρφωση στην οποία θα χρησιμοποιηθεί.
- Δεν συνιστάται η χρήση παρελκόμενων διαφορετικών από αυτά που καθορίζονται για τη συσκευή. Η χρήση διαφορετικών παρελκόμενων ενδέχεται να οδηγήσει σε αυξημένες εκπομπές ή μειωμένη ατρωσία της συσκευής.
- Ελέγχετε τακτικά το αντιβακτηριακό φίλτρο για ενδείξεις υγρασίας ή άλλων μολυσματικών ουσιών, ειδικά κατά τη διάρκεια της νεφελοποίησης ή της ύφανσης. Σε αντίθετη περίπτωση μπορεί να προκληθεί αυξημένη αντίσταση του αναπνευστικού συστήματος.

ΠΡΟΣΟΧΗ

- Χρησιμοποιείτε μόνο εξαρτήματα και παρελκόμενα της ResMed με τη συσκευή. Εξαρτήματα που δεν κατασκευάζονται από τη ResMed ενδέχεται να μειώσουν την αποτελεσματικότητα της θεραπείας ή/και να προκαλέσουν ζημιά στη συσκευή.
- Χρησιμοποιείτε μόνο τις μάσκες με ανοίγματα εξαερισμού που συνιστώνται από τη ResMed ή από τον θεράποντα ιατρό σας με αυτή τη συσκευή. Η εφαρμογή της μάσκας χωρίς να παρέχει αέρα η συσκευή μπορεί να προκαλέσει επανεισπνοή του εκπνεόμενου αέρα. Φροντίστε να διατηρείτε τα ανοίγματα εξαερισμού της μάσκας καθαρά και να μην τα αποφράσετε, για να διατηρηθεί η ροή καθαρού αέρα μέσα στη μάσκα.
- Προσέξτε να τοποθετήσετε τη συσκευή σε σημείο που δεν θα χτυπηθεί και δεν πρόκειται κανείς να σκοντάψει πάνω στο καλώδιο ρεύματος.
- Η απόφραξη της σωλήνωσης αέρα ή/και της εισόδου αέρα της συσκευής κατά τη διάρκεια της λειτουργίας μπορεί να προκαλέσει υπερθέρμανση της συσκευής.

- Διατηρείτε τον χώρο γύρω από τη συσκευή στεγνό και καθαρό και χωρίς να υπάρχει στιδήποτε (π.χ. σκεπάσματα, ρούχα) που θα μπορούσε να αποφράξει την είσοδο αέρα ή να καλύψει το τροφοδοτικό.
- Μην τοποθετείτε τη συσκευή στο πλάι γιατί μπορεί να εισέλθει νερό στη συσκευή.
- Η εσφαλμένη ρύθμιση του συστήματος ενδέχεται να προκαλέσει εσφαλμένη ένδειξη πίεσης μάσκας. Βεβαιωθείτε ότι το σύστημα έχει ρυθμιστεί σωστά.
- Μην χρησιμοποιείτε διαλύματα που περιέχουν λευκαντικό, χλώριο, αλκοόλη ή αρωματικά διαλύματα, ενυδατικά ή αντιβakterιακά σαπούνια ή αρωματικά έλαια για τον καθαρισμό της συσκευής, του υγραντήρα ή της σωλήνωσης αέρα. Τα διαλύματα αυτά μπορεί να προκαλέσουν ζημιά ή να επηρεάσουν την απόδοση του υγραντήρα και να μειώσουν τη διάρκεια ζωής αυτών των προϊόντων. Η έκθεση στον καπνό, συμπεριλαμβανομένου του καπνού τσιγάρων, πούρων ή πίπας, καθώς και του όζοντος ή άλλων αερίων, μπορεί να προκαλέσει βλάβη στη συσκευή. Οι ζημιές που προκαλούνται από οποιοδήποτε από τα παραπάνω δεν καλύπτονται από την περιορισμένη εγγύηση της ResMed.
- Εάν χρησιμοποιείτε υγραντήρα, να τοποθετείτε πάντοτε τον υγραντήρα σε επίπεδη επιφάνεια, κάτω από το επίπεδο του κεφαλιού σας, για να μη γεμίσει η μάσκα και η σωλήνωση με νερό.
- Αφήστε τον υγραντήρα να κρυώσει για δέκα λεπτά πριν από το χειρισμό του, για να επιτρέψετε στο νερό να κρυώσει και να βεβαιωθείτε ότι ο υγραντήρας δεν είναι πολύ καυτός για να μπορείτε να το αγγίξετε.
- Βεβαιωθείτε ότι ο υγραντήρας είναι άδειος προτού μεταφέρετε τη συσκευή.

Σημείωση: Οποιαδήποτε σοβαρά περιστατικά που συμβαίνουν σε σχέση με αυτή τη συσκευή, θα πρέπει να αναφέρονται στην ResMed και στην αρμόδια αρχή της χώρας σας.

Τεχνικές προδιαγραφές

Οι μονάδες εκφράζονται σε cm H₂O και hPa. 1 cm H₂O ισούται με 0,98 hPa.

Τροφοδοτικό 90 W

Εύρος εισόδου εναλλασσόμενου ρεύματος:

100–240 V, 50–60 Hz, 1,0–1,5 A, κατηγορία II
115 V, 400 Hz, 1,5A, κατηγορία II (ονομαστική τιμή για χρήση σε αεροπλάνο)

Έξοδος συνεχούς ρεύματος:

24 V \equiv 3,75 A

Τυπική κατανάλωση ισχύος:

53 W (57 VA)

Μέγιστη κατανάλωση ισχύος:

104 W (108 VA)

Περιβαλλοντικές συνθήκες

Θερμοκρασία λειτουργίας:

+5 °C έως +35 °C

Σημείωση: Η θερμοκρασία της ροής του αέρα για την αναπνοή που παράγεται από αυτήν τη συσκευή θεραπείας μπορεί να είναι υψηλότερη από τη θερμοκρασία του δωματίου. Η συσκευή παραμένει ασφαλής για χρήση σε ακραίες συνθήκες θερμοκρασίας περιβάλλοντος (40 °C).

Υγρασία λειτουργίας:

Υγρασία λειτουργίας 10% έως 95%, χωρίς συμπύκνωση

Υψόμετρο λειτουργίας:

Από το επίπεδο της θάλασσας μέχρι τα 2.591 m. Εύρος πίεσης αέρα 1013 hPa έως 738 hPa

Θερμοκρασία φύλαξης και μεταφοράς:

-20 °C έως +60°C

Υγρασία φύλαξης και μεταφοράς:

Σχετική υγρασία 5 έως 95%, χωρίς συμπύκνωση υδρατμών

Ηλεκτρομαγνητική συμβατότητα

Η AirSense 10 συμμορφώνεται με όλες τις ισχύουσες προδιαγραφές περί ηλεκτρομαγνητικής συμβατότητας (EMC) κατά IEC 60601-1-2:2014, για περιβάλλοντα κατοικιών, εμπορικά και ελαφράς βιομηχανίας. Συνιστάται η διατήρηση κινητών συσκευών επικοινωνίας σε απόσταση τουλάχιστον 1 m από τη συσκευή.

Μπορείτε να βρείτε πληροφορίες σχετικά με τις ηλεκτρομαγνητικές εκπομπές και την ατρωσία για αυτή τη συσκευή της ResMed στην ιστοσελίδα www.resmed.com/downloads/devices

Ταξινόμηση: EN 60601-1:2006/A1:2013

Κλάση II (διπλή μόνωση), τύπος BF, προστασία από είσοδο IP22.

Αισθητήρες

Αισθητήρας πίεσης:	Βρίσκεται στο εσωτερικό της εξόδου της συσκευής, τύπος αναλογικού μετρητή πίεσης, 0 έως 40 cm H ₂ O (0 έως 40 hPa)
Αισθητήρας ροής:	Βρίσκεται στο εσωτερικό της εισόδου της συσκευής, τύπος ψηφιακής ροής μάζας, -70 έως +180 L/min

Μέγιστη πίεση σταθερής κατάστασης σε συνθήκες μίας βλάβης

Η συσκευή θα απενεργοποιηθεί παρουσία μίας βλάβης εάν η πίεση σταθερής κατάστασης υπερβεί τα: 30 cm H₂O (30 hPa) για περισσότερα από 6 δευτερόλεπτα ή τα 40 cm H₂O (40 hPa) για περισσότερα από 1 δευτερόλεπτο.

Ήχος

Επίπεδο πίεσης όπως μετράται σύμφωνα με το πρότυπο ISO 80601-2-70:2015 (κατάσταση λειτουργίας CPAP):	
SlimLine:	25 dBA με αβεβαιότητα 2 dBA
Standard (τυπική):	25 dBA με αβεβαιότητα 2 dBA
SlimLine ή Standard (τυπική) και ύγραση:	27 dBA με αβεβαιότητα 2 dBA
Επίπεδο ισχύος όπως μετράται σύμφωνα με το πρότυπο ISO 80601-2-70:2015 (κατάσταση λειτουργίας CPAP):	
SlimLine:	33 dBA με αβεβαιότητα 2 dBA
Standard (τυπική):	33 dBA με αβεβαιότητα 2 dBA
SlimLine ή Standard (τυπική) και ύγραση:	35 dBA με αβεβαιότητα 2 dBA
Δηλωμένες τιμές με δύο αριθμούς για την εκπομπή θορύβου σύμφωνα με το πρότυπο ISO 4871:1996.	

Φυσικές – συσκευή και υγραντήρας

Διαστάσεις (Υ x Π x Β)	116 mm x 255 mm x 150 mm
Έξοδος αέρα (συμμορφώνεται με το πρότυπο ISO 5356-1:2015):	22 mm
Βάρος (συσκευής και καθαριζόμενος υγραντήρας):	1248 g
Κατασκευή περιβλήματος:	Βραδύκαυστο θερμοπλαστικό
Χωρητικότητα νερού:	Έως τη γραμμή μέγιστης πλήρωσης 380 ml
Καθαριζόμενος υγραντήρας — υλικό:	Πλαστικό χυτευμένο με έγχυση, ανοξείδωτος χάλυβας και στεγανοποίηση σιλικόνης

Θερμοκρασία

Μέγιστη πλάκα θερμαντήρα:	68 °C
Διακοπής:	74 °C
Μέγιστη θερμοκρασία αερίου:	≤ 41 °C

Φίλτρο αέρα

Standard (τυπική):	Υλικό: Πολυεστερικές, μη υφαντές ίνες Μέση δυνατότητα συγκράτησης: >75% για σκόνη ~7 μικρομέτρων
Υποαλλεργικό:	Υλικό: Ακρυλικές ίνες και ίνες πολυπροπυλενίου σε φορέα πολυπροπυλενίου Απόδοση: >98% για σκόνη ~7-8 μικρομέτρων, >80% για σκόνη ~0,5 μικρομέτρων

Χρήση σε αεροπλάνο

Η ResMed επιβεβαιώνει ότι η συσκευή πληροί τις απαιτήσεις της Ομοσπονδιακής Υπηρεσίας Πολιτικής Αεροπορίας των Η.Π.Α. (Federal Aviation Administration, FAA) (πρότυπο RTCA/DO-160, ενότητα 21, κατηγορία M) για όλα τα στάδια της πτήσης.

Ασύρματη μονάδα

Τεχνολογία που χρησιμοποιείται:	4G, 3G, 2G
Συνιστάται να αφήσετε ελάχιστη απόσταση 2 cm μεταξύ της συσκευής και του σώματος, κατά τη διάρκεια της λειτουργίας. Δεν εφαρμόζεται για μάσκες, σωλήνες ή παρελκόμενα. Η τεχνολογία μπορεί να μην είναι διαθέσιμη σε όλες τις περιοχές.	

Δήλωση συμμόρφωσης (Declaration of Conformity [DoC] με την οδηγία για τον ραδιοεξοπλισμό)



Η ResMed δηλώνει ότι η συσκευή AirSense 10 (μοντέλα 370xx ή 371xx) συμμορφώνεται με τις βασικές απαιτήσεις και τις υπόλοιπες σχετικές προβλέψεις της οδηγίας 2014/53/EE (RED). Αντίγραφο της Δήλωσης συμμόρφωσης (DoC) μπορείτε να βρείτε στη διεύθυνση Resmed.com/productsupport

Ο ραδιοεξοπλισμός 2G λειτουργεί με τις ακόλουθες ζώνες συχνοτήτων και μέγιστη ισχύ ραδιοσυνοχής:

GSM 850/900: 35 dBm

GSM 1800/1900: 32 dBm

Η συσκευή 4G μπορεί να χρησιμοποιηθεί σε όλες τις ευρωπαϊκές χώρες χωρίς περιορισμούς.

Όλες οι συσκευές ResMed ταξινομούνται ως ιατροτεχνολογικά προϊόντα σύμφωνα με την Οδηγία περί Ιατροτεχνολογικών Προϊόντων. Οποιαδήποτε επίσημη του

προϊόντος και του έντυπου υλικού, με την ένδειξη  0123, σχετίζεται με την οδηγία 93/42/EOK του Συμβουλίου, συμπεριλαμβανομένης της τροποποίησης της Οδηγίας περί ιατροτεχνολογικών προϊόντων (2007/47/EK).

Εύρος τιμών πίεσης λειτουργίας

AutoSet, CPAP: 4 έως 20 cm H₂O (4 έως 20 hPa)

Συμπληρωματικό οξυγόνο

Μέγιστη ροή: 4 L/min

Διαδρομή πνευματικής ροής

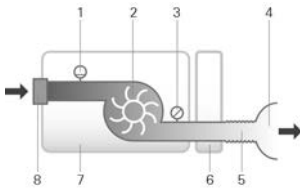

1. Αισθητήρας ροής
2. Γεννήτρια ροής
3. Αισθητήρας πίεσης
4. Mask (Μάσκα)
5. Σωλήνωση αέρα
6. Humidifier (Υγραντήρας)
7. Συσκευή
8. Φίλτρο εισόδου

Διάρκεια ζωής του σχεδίου

Συσκευή, τροφοδοτικό: 5 έτη

Καθαριζόμενος υγραντήρας: 2,5 έτη

Σωλήνωση αέρα: 6 μήνες

Γενικά

Ο ασθενής δεν είναι ο προβλεπόμενος χειριστής.

Απόδοση υγραντήρα

Πίεση μάσκας cm H ₂ O (hPa)	Ποσοστό (%) σχετικής υγρασίας (RH) σε θερμοκρασία περιβάλλοντος 17 °C		Ποσοστό (%) σχετικής υγρασίας (RH) σε θερμοκρασία περιβάλλοντος 22 °C		Όνομαστική έξοδος συστήματος AH ¹ , BTPS ²	
	Ρύθμιση 4	Ρύθμιση 8	Ρύθμιση 4	Ρύθμιση 8	Ρύθμιση 4	Ρύθμιση 8
4	85	100	6	>10		
10	85	100	6	>10		
20	85	90	6	>10		

¹ AH - Απόλυτη υγρασία σε mg/L

² BTPS - Body Temperature Pressure Saturated (Θερμοκρασία σώματος, ατμοσφαιρική πίεση, κορεσμένος με υδρατμούς)

Σωλήνωση αέρα

Σωλήνωση αέρα	Υλικό	Μήκος	Εσωτερική διάμετρος
ClimateLineAir	Εύκαμπο πλαστικό και ηλεκτρικά εξαρτήματα	2 m	15 mm
ClimateLineAir Oxy	Εύκαμπο πλαστικό και ηλεκτρικά εξαρτήματα	1,9 m	19 mm
SlimLine	Εύκαμπο πλαστικό	1,8 m	15 mm
Τυπικό	Εύκαμπο πλαστικό	2 m	19 mm

Θερμοκρασία διακοπής θέρμανσης της θερμανόμενης σωλήνωσης αέρα: $\leq 41^{\circ}\text{C}$

Σημειώσεις:

- Ο κατασκευαστής διατηρεί το δικαίωμα αλλαγής αυτών των προδιαγραφών χωρίς προειδοποίηση.
- Το άκρο σύνδεσης στο ρεύμα της θερμανόμενης σωλήνωσης αέρα είναι συμβατό μόνο με την έξοδο αέρα στο άκρο της συσκευής και δεν θα πρέπει να εφαρμόζεται στη μάσκα.
- Μη χρησιμοποιείτε ηλεκτρικά αγωγίμη ή αντιστατική σωλήνωση αέρα.
- Οι ρυθμίσεις θερμοκρασίας και σχετικής υγρασίας που εμφανίζονται δεν είναι τιμές μετρήσεων.

Τιμές που προβάλλονται

Τιμή	Εύρος	Διακριτική ικανότητα της ένδειξης
Αισθητήρας πίεσης στην έξοδο αέρα:		
Mask pressure (Πίεση μάσκας)	4–20 cm H ₂ O (4–20 hPa)	0,1 cm H ₂ O (0,1 hPa)
Τιμές που εξάγονται από τη ροή:		
Leak (Διαρροή)	0–120 L/min	1 L/min

Τιμή	Ακρίβεια
Μέτρηση πίεσης ¹ :	
Mask pressure ² (Πίεση μάσκας)	$\pm 0,5$ cm H ₂ O (0,5 hPa) + 4% της μετρούμενης τιμής]
Τιμές ροής και τιμές που εξάγονται από τη ροή ¹ :	
Flow (Ροή)	± 6 L/min ή 10% της ένδειξης, όποιο είναι μεγαλύτερο, σε θετική ροή 0 έως 150 L/min
Leak ² (Διαρροή)	± 12 L/min ή 20% της ένδειξης, όποιο είναι μεγαλύτερο, 0 έως 60 L/min

¹ Τα αποτελέσματα εκφράζονται σε STPD (Standard Temperature and Pressure, Dry – Τυπική θερμοκρασία και πίεση περιβάλλοντος, ξηρή).

² Η ακρίβεια μπορεί να μειωθεί από την παρουσία διαρροών, συμπληρωματικού οξυγόνου, αναπνεύμενων όγκων <100 ml ή κατά λεπτό αερισμού <3 L/min.

³ Η ακρίβεια της μέτρησης επικυρώθηκε σύμφωνα με το πρότυπο EN ISO 10651-6:2009 για συσκευές υποστήριξης της αναπνοής για φροντίδα κατ' οίκον (Εικόνα 101 και Πίνακας 101), με χρήση των ονομαστικών ροών μέσω των ανοιγμάτων αερισμού των масκών ResMed.

Αβεβαιότητες συστήματος μέτρησης

Σύμφωνα με το πρότυπο ISO 80601-2-70:2015, η αβεβαιότητα των μετρήσεων του εξοπλισμού δοκιμών του κατασκευαστή είναι:

Για μετρήσεις ροής	$\pm 1,5$ L/min ή $\pm 2,7\%$ της ένδειξης (όποιο είναι μεγαλύτερο)
Για μετρήσεις όγκου (< 100 mL)	± 5 mL ή 6% της ένδειξης (όποιο είναι μεγαλύτερο)
Για μετρήσεις όγκου (≥ 100 mL)	± 20 mL ή 3% της ένδειξης (όποιο είναι μεγαλύτερο)
Για μετρήσεις στατικής πίεσης	$\pm 0,15$ cm H ₂ O (hPa)
Για μετρήσεις δυναμικής πίεσης	$\pm 0,27$ cm H ₂ O (hPa)
Για μετρήσεις χρόνου	± 10 ms

Σημείωση: Όλες οι αναφερόμενες τιμές ακρίβειας κατά ISO 80601-2-70:2015 και τα αποτελέσματα δοκιμών που παρέχονται σε αυτό το εγχειρίδιο για αυτά τα προϊόντα περιλαμβάνουν ήδη τη σχετική αβεβαιότητα μέτρησης από τον παραπάνω πίνακα.

Ακρίβεια πίεσης

Μέγιστη διακύμανση στατικής πίεσης στα 10 cm H₂O (10 hPa), σύμφωνα με το πρότυπο ISO 80601-2-70:2015

	Τυπική σωλήνωση αέρα	σωλήνωση αέρα SlimLine
Χωρίς ύγρανση	± 0,5 cm H ₂ O (± 0,5 hPa)	± 0,5 cm H ₂ O (± 0,5 hPa)
Με ύγρανση	± 0,5 cm H ₂ O (± 0,5 hPa)	± 0,5 cm H ₂ O (± 0,5 hPa)

Μέγιστη διακύμανση δυναμικής πίεσης σύμφωνα με το πρότυπο ISO 80601-2-70:2015

Συσκευή χωρίς ύγρανση και τυπική σωλήνωση αέρα / Συσκευή με ύγρανση και τυπική σωλήνωση αέρα

Πίεση [cm H ₂ O (hPa)]	10 BPM	15 BPM	20 BPM
4	0,5 / 0,5	0,5 / 0,5	0,8 / 0,8
8	0,5 / 0,5	0,5 / 0,5	0,8 / 0,8
12	0,5 / 0,5	0,5 / 0,5	0,8 / 0,8
16	0,5 / 0,5	0,5 / 0,5	0,8 / 0,8
20	0,5 / 0,5	0,5 / 0,5	0,8 / 0,8

Συσκευή χωρίς ύγρανση και σωλήνωση αέρα SlimLine/ Συσκευή με ύγρανση και σωλήνωση αέρα SlimLine

Πίεση [cm H ₂ O (hPa)]	10 BPM	15 BPM	20 BPM
4	0,5 / 0,5	0,5 / 0,5	0,8 / 0,8
8	0,5 / 0,5	0,5 / 0,5	0,8 / 0,8
12	0,5 / 0,5	0,5 / 0,5	0,8 / 0,8
16	0,5 / 0,5	0,5 / 0,5	0,8 / 0,8
20	0,5 / 0,5	0,5 / 0,5	0,8 / 0,8

Ροή (μέγιστη) σε καθορισμένες πιέσεις

Τα παρακάτω μετρήθηκαν σύμφωνα με το πρότυπο ISO 80601-2-70:2015 στο άκρο της καθορισμένης σωλήνωσης αέρα:

Pressure (Πίεση)	AirSense 10 και τυπική	AirSense 10, ύγρανση και τυπική	AirSense 10 και SlimLine	AirSense 10, ύγρανση και ClimateLineAir
cm H ₂ O (hPa)	L/min	L/min	L/min	L/min
4	180	143	162	151
8	168	135	151	142
12	157	136	140	135
16	144	134	128	121
20	131	123	117	109

Αντίσταση στη ροή

Ο πίνακας δείχνει την αντίσταση στη ροή της σωλήνωσης αέρα:

Σωλήνωση αέρα	Σε ροή (L/min) με πίεση 20 cm H ₂ O	Αντίσταση στη ροή (cm H ₂ O/L/min)	
		Σωλήνωση αέρα με γωνία	Σωλήνωση αέρα μόνο
Τυπική	30	0,006	0,005
	15	0,005	0,004
SlimLine	30	0,008	0,007
	15	0,006	0,006
ClimateLineAir	30	-	0,011
	15	-	0,008
ClimateLineAir Oxy	30	-	0,004
	15	-	0,002

Συμμόρφωση

Ο πίνακας δείχνει την ελαστικότητα της σωλήνωσης αέρα:

Σωλήνωση αέρα	Ελαστικότητα (cm H ₂ O/L/min) με πίεση 60 cm H ₂ O	
	Σωλήνωση αέρα με γωνία	Σωλήνωση αέρα μόνο
Τυπική	1,074	1,056
SlimLine	0,467	0,454
ClimateLineAir	-	0,482
ClimateLineAir Oxy	-	0,729

Σύμβολα

Τα παρακάτω σύμβολα μπορεί να εμφανίζονται στο προϊόν ή στη συσκευασία.

Διαβάστε τις οδηγίες πριν από τη χρήση. Υποδεικνύει μια προειδοποίηση ή μια σύσταση προσοχής.
 Ακολουθήστε τις οδηγίες πριν από τη χρήση. Κατασκευαστής. **EC REP** Εξουσιοδοτημένος αντιπρόσωπος για την Ευρώπη. **LOT** Κωδικός παρτίδας. **REF** Αριθμός καταλόγου. **SN** Σειριακός αριθμός.
DN Αριθμός συσκευής. On (Ενεργοποιημένο) / Off (Απενεργοποιημένο). Βάρος συσκευής. **IP22** Με προστασία από αντικείμενα μεγέθους δακτύλου και έναντι κάθετης πτώσης νερού, με κλίση έως 15 μοίρες από τον προκαθορισμένο προσανατολισμό. Συνεχές ρεύμα. Εφαρμοζόμενο εξάρτημα τύπου BF.
 Εξοπλισμός κλάσης II. Περιορισμός υγρασίας. Περιορισμός θερμοκρασίας. Μη ιονίζουσα ακτινοβολία. Λογότυπο ελέγχου μόλυνσης Κίνας 1. Λογότυπο ελέγχου μόλυνσης Κίνας 2.

Rx Only Συσκευή για την οποία απαιτείται ιατρική συνταγή (Στις Η.Π.Α., η ομοσπονδιακή νομοθεσία περιορίζει την πώληση των συσκευών αυτών μόνο σε ιατρούς ή κατόπιν εντολής ιατρού). Μέγιστη στάθμη νερού. Χρησιμοποιείτε μόνο απεσταγμένο νερό. Υψόμετρο λειτουργίας. Περιορισμός ατμοσφαιρικής πίεσης. Συμμορφώνεται με το πρότυπο RTCA DO-160 ενότητα 21, κατηγορία M.
 Ημερομηνία κατασκευής. Αναστολή συναγερμού. Εισαγωγέας. **MD** Ιατρική συσκευή.
Δείτε το γλωσσάρι συμβόλων στη διεύθυνση [ResMed.com/symbols](https://www.resmed.com/symbols).



Περιβαλλοντικές πληροφορίες

Η συσκευή αυτή θα πρέπει να απορρίπτεται χωριστά και όχι μαζί με τα μη ταξινομημένα αστικά απόβλητα. Για να απορρίψετε τη συσκευή σας, χρησιμοποιήστε τα κατάλληλα συστήματα συλλογής, επαναχρησιμοποίησης και ανακύκλωσης που είναι διαθέσιμα στην περιοχή σας. Η χρήση αυτών των συστημάτων συλλογής, επαναχρησιμοποίησης και ανακύκλωσης είναι σχεδιασμένη να μειώνει την πίεση στους φυσικούς πόρους και να αποτρέπει τις ζημιές στο περιβάλλον από επικίνδυνες ουσίες.

Αν χρειάζεστε πληροφορίες σχετικά με αυτά τα συστήματα διάθεσης αποβλήτων, επικοινωνήστε με την τοπική υπηρεσία διαχείρισης αποβλήτων. Το σύμβολο του διαγραμμένου κάδου σας παρακινεί να χρησιμοποιήσετε αυτά τα συστήματα διάθεσης αποβλήτων. Αν χρειάζεστε πληροφορίες σχετικά με τη συλλογή και διάθεση της συσκευής ResMed, επικοινωνήστε με τα γραφεία της ResMed, με τον τοπικό διανομέα ή πηγαίετε στη διεύθυνση www.resmed.com/environment.

Σέρβις

Η συσκευή AirSense 10 προορίζεται να λειτουργεί με ασφάλεια και αξιοπιστία όταν χρησιμοποιείται σύμφωνα με τις οδηγίες που παρέχονται από τη ResMed. Η ResMed συνιστά η συσκευή AirSense 10 να επιθεωρείται και να υποβάλλεται σε σέρβις από ένα εξουσιοδοτημένο κέντρο σέρβις της ResMed εάν υπάρχουν ενδείξεις φθοράς ή ανησυχία για τη λειτουργία της συσκευής. Αλλιώς, τα προϊόντα γε

Περιορισμένη εγγύηση

Η ResMed Pty Ltd (εφεξής «ResMed») εγγυάται ότι το προϊόν ResMed που αγοράσατε θα είναι ελεύθερο από ελαττώματα όσον αφορά τα υλικά και την κατασκευή για περίοδο από την ημερομηνία αγοράς του η οποία καθορίζεται παρακάτω.

Προϊόν	Διάρκεια εγγύησης
<ul style="list-style-type: none">• Συστήματα μάσκας (περιλαμβάνονται το πλαίσιο μάσκας, το μαξιλαράκι, οι ιμάντες κεφαλής και η σωλήνωση) – δεν περιλαμβάνονται οι συσκευές μίας χρήσης• Παρελκόμενα – δεν περιλαμβάνονται οι συσκευές μίας χρήσης• Αισθητήρες παλμών δακτύλου, εύκαμπτου τύπου• Δοχεία νερού υγραντήρα	90 ημέρες
<ul style="list-style-type: none">• Μπαταρίες για χρήση στα εσωτερικά και εξωτερικά συστήματα μπαταρίας ResMed	6 μήνες
<ul style="list-style-type: none">• Αισθητήρες παλμών δακτύλου, τύπου κλιπ• Μονάδες δεδομένων συσκευών CPAP και δύο επιπέδων• Οξυμέτρα και προσαρμογείς οξυμέτρων για συσκευές CPAP και δύο επιπέδων• Υγραντήρες και καθαριζόμενα δοχεία νερού υγραντήρων• Συσκευές ελέγχου τιτλοποίησης	1 έτος
<ul style="list-style-type: none">• Συσκευές CPAP, δύο επιπέδων και αερισμού (περιλαμβάνονται τα εξωτερικά τροφοδοτικά)• Παρελκόμενα μπαταριών• Φορητές συσκευές διάγνωσης/διαλογής	2 έτη

Η παρούσα εγγύηση είναι διαθέσιμη μόνο στον αρχικό καταναλωτή. Δεν είναι μεταβιβάσιμη.

Κατά τη χρονική περίοδο της εγγύησης, αν το προϊόν παρουσιάσει βλάβη σε συνθήκες κανονικής χρήσης, η ResMed θα επισκευάσει ή θα αντικαταστήσει, κατά τη διακριτική της ευχέρεια, το ελαττωματικό προϊόν ή τα εξαρτήματά του.

Η παρούσα περιορισμένη εγγύηση δεν καλύπτει: α) τυχόν ζημιές που προκλήθηκαν από ακατάλληλη χρήση, κακή χρήση, μετατροπή ή αλλαγή του προϊόντος, β) επισκευές που πραγματοποιήθηκαν από κέντρο ή τεχνικό σέρβις που δεν έχει εξουσιοδοτηθεί ρητώς από τη ResMed για την εκτέλεση των επισκευών, γ) τυχόν ζημιά ή μόλυνση από τσιγάρο, πίπα, πούρο ή άλλο καπνό, δ) τυχόν ζημιά λόγω έκθεσης σε όζον, ενεργό οξυγόνο ή άλλα αέρια και ε) τυχόν ζημιά από νερό που χύθηκε στην επιφάνεια ή στο εσωτερικό μιας ηλεκτρονικής συσκευής.

Η εγγύηση δεν ισχύει σε περίπτωση που το προϊόν πωληθεί ή μεταπωληθεί, εκτός της περιοχής της αρχικής αγοράς του. Για τα προϊόντα που αγοράζονται σε χώρα της Ευρωπαϊκής Ένωσης ("ΕΕ") ή της Ευρωπαϊκής Ζώνης Ελεύθερων Συναλλαγών ("ΕΖΕΣ"), ως "περιοχή" νοείται η ΕΕ και η ΕΖΕΣ.

Τυχόν αξιώσεις εγγύησης σε περίπτωση ελαττωματικού προϊόντος θα πρέπει να γείρονται από τον αρχικό πελάτη στο σημείο αγοράς.

Η εγγύηση αυτή αντικαθιστά όλες τις άλλες ρητές ή σιωπηρές εγγυήσεις, συμπεριλαμβανομένων τυχόν σιωπηρών εγγυήσεων εμπορευσιμότητας ή καταλληλότητας για συγκεκριμένο σκοπό. Ορισμένες περιοχές ή χώρες δεν επιτρέπουν περιορισμούς στην περίοδο ισχύος μιας σιωπηρής εγγύησης, συνεπώς ο παραπάνω περιορισμός μπορεί να μην ισχύει για σας.

Η ResMed δεν φέρει καμία ευθύνη για τυχόν συμπτωματικές ή συνεπαγόμενες ζημιές που υποστηρίζεται ότι

προέκυψαν από την πώληση, εγκατάσταση ή χρήση οποιουδήποτε προϊόντος της ResMed. Ορισμένες περιοχές ή χώρες δεν επιτρέπουν εξαίρεση ή περιορισμό των συμπτωματικών ή συνεπαγόμενων ζημιών, συνεπώς ο παραπάνω περιορισμός μπορεί να μην ισχύει για σας.

Η παρούσα εγγύηση σάς παρέχει συγκεκριμένα νομικά δικαιώματα και ενδεχομένως να έχετε και άλλα, τα οποία διαφέρουν από περιοχή σε περιοχή. Για περισσότερες πληροφορίες σχετικά με τα δικαιώματα που απορρέουν από την εγγύησή σας, επικοινωνήστε με τον τοπικό αντιπρόσωπο της ResMed ή με τα γραφεία της ResMed.

Επισκεφθείτε το ResMed.com για τις πιο πρόσφατες πληροφορίες σχετικά με την περιορισμένη εγγύηση της ResMed.

Περισσότερες πληροφορίες

Εάν έχετε οποιοσδήποτε ερωτήσεις ή χρειάζεστε πρόσθετες πληροφορίες σχετικά με τον τρόπο χρήσης της συσκευής, επικοινωνήστε με τον παροχέα ιατρικής περίθαλψης.

Hoş geldiniz

AirSense™ 10 AutoSet™ and AirSense 10 Elite ResMed'in üst düzey otomatik ayarlanan basınç ve Sürekli Pozitif Havayolu Basıncı (CPAP) cihazlarıdır.

UYARI

- Cihazı kullanmadan önce tüm kılavuzu okuyun.
- Cihazı bu kılavuzda sağlanan kullanım amacına göre kullanın.
- Yazan doktorunuzun sağladığı öneriler bu kılavuzda sağlanan bilgiye göre öncelik taşır.

Kullanım endikasyonları

AirSense 10 AutoSet

AirSense 10 AutoSet kendiliğinden ayarlanan cihazı, 30 kg'dan fazla ağırlığa sahip, obstrüktif uyku apnesi (OUA) olan hastaların tedavisine yöneliktir. Evde ve hastanede kullanılması amaçlanmıştır.

Nemlendiricinin ev ortamında tek hastada kullanılması ve hastane/kurumsal ortamda tekrar kullanılması amaçlanmıştır.

AirSense 10 Elite

AirSense 10 Elite cihazının 30 kg üzerinde ağırlığa sahip hastalarda obstrüktif uyku apnesinin (OUA) tedavisinde kullanılması endikedir. Evde ve hastanede kullanılması amaçlanmıştır.

Nemlendiricinin ev ortamında tek hastada kullanılması ve hastane/kurumsal ortamda tekrar kullanılması amaçlanmıştır.

Klinik faydalar

CPAP tedavisinin klinik yararı, yaşam kalitesini artırmasının yanı sıra apne, hipopne ve uykulu olma durumunda azalma sağlamasıdır.

Nemlendirme etkisinin klinik faydası, pozitif hava yolu basıncı tedavisi ile ilişkili yan etkilerin azalmasıdır.

Kontrendikasyonlar

Pozitif hava yolu basıncı tedavisi, aşağıda sıralanan önceden mevcut rahatsızlıkları olan bazı hastalarda kontrendike olabilir:

- şiddetli büllöz akciğer hastalıkları
- pnömotoraks
- patolojik olarak düşük kan basıncı
- dehidratasyon.
- serebrospinal sıvı sızıntısı, yakın zamanda geçirilmiş kraniyal cerrahi veya travma.

Olumsuz etkiler

Olağandışı göğüs ağrısı, şiddetli baş ağrısı veya nefessiz kalma durumlarında artış olduğunda, bunları yazan doktorunuza bildirmelisiniz. Akut üst solunum yolu enfeksiyonu geçici olarak tedaviye ara verilmesini gerektirebilir.

Cihaz ile tedavi uygulanması esnasında aşağıdaki yan etkiler ortaya çıkabilir:

- burun, ağız veya boğazda kuruluk
- burun kanaması
- şişkinlik
- kulak veya sinüste rahatsızlık
- göz iritasyonu
- cilt döküntüleri.

Bir bakışta

AirSense 10 şunları içerir:

- Cihaz
- HumidAir™ nemlendirici (temin edilmişse)
- Hava tüpü
- Güç kaynağı ünitesi
- Seyahat çantası
- SD kart (tüm cihazlarda sağlanmaz).

Cihazınız ile kullanılmak üzere aşağıdakiler dahil çeşitli aksesuarlar için bakım sağlayıcınızla irtibat kurun:

- Hava tüpü (ısıtmalı ve ısıtmalı olmayan): ClimateLineAir™, SlimLine™, ClimateLineAir Oxy, Standart
- Nemlendirici olmadan kullanılmak üzere yan kapak
- Filtre: Hipoalerjenik filtre, standart filtre
- Air10™ DC/DC dönüştürücü
- SD kart okuyucu
- Air10 oksimetre adaptörü
- Air10 USB adaptörü
- Power Station II
- Air10 hortum dirseği.

Cihazınız hakkında

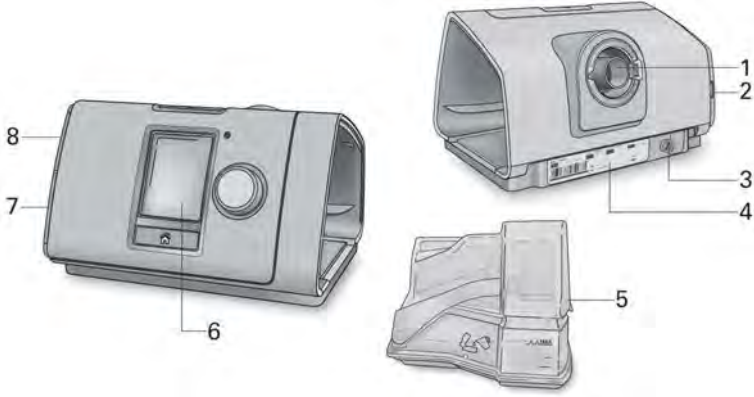

- | | | | |
|---|---------------------------------|---|-----------------------|
| 1 | Hava çıkışı | 5 | HumidAir nemlendirici |
| 2 | Hava filtresi kapağı | 6 | Ekran |
| 3 | Güç girişi | 7 | Adaptör kapağı |
| 4 | Seri numarası ve cihaz numarası | 8 | SD kart kapağı |

Kontrol paneli hakkında

 Başlat/Durdur düğmesi

 Kadran

 Anasayfa düğmesi

Tedaviyi başlatmak/durdurmak için basın.
Güç tasarrufu moduna girmek için basıp üç saniye basılı tutun.

Menüde gezinmek için çevirin ve bir seçenek seçmek üzere basın.
Seçilmiş bir seçeneği ayarlamak için çevirin ve değişikliğinizi kaydetmek için basın.

Anasayfa ekranına dönmek için basın.

Ekranında aşağıdakiler dahil çeşitli simgeler çeşitli zamanlarda gösterilebilir:

 Rampa Zamanı

 Kablosuz sinyal gücü (yeşil)

 Rampa Zamanını Otomatik

 Kablosuz transfer etkinleştirilmemiş (gri)

 Nemlilik

 Kablosuz bağlantı yok

 Nemlendirici ısınma

 Uçak Modu

 Nemlendirici soğutma

Kurulum

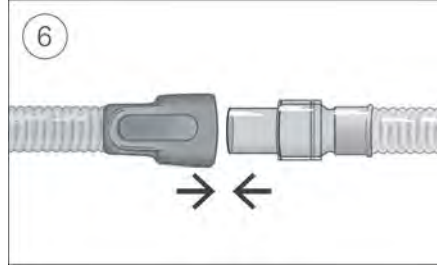
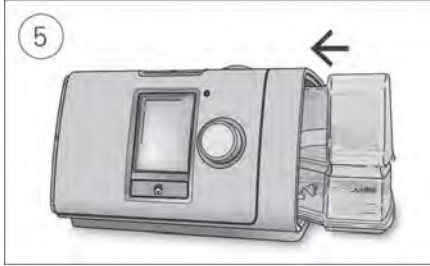
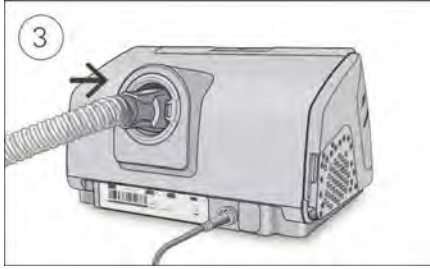
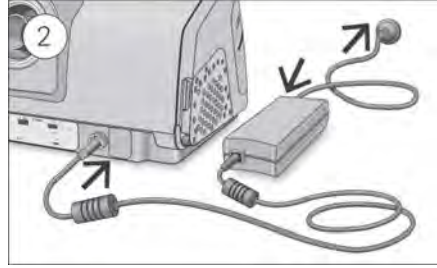

⚠ DİKKAT

Nemlendiriciyi aşırı doldurmayın yoksa cihaz ve hava tüpüne su girebilir.

1. Cihazı stabil düz bir yüzeye koyun.
 2. Güç konektörünü cihazın arkasına takın. Güç kablosunun bir ucunu güç kaynağı ünitesine ve diğer ucunu güç çıkışına takın.
 3. Hava tüpünü cihazın arkasında bulunan hava çıkışına sıkıca takın.
 4. Nemlendiriciyi açın ve azami su seviyesi işaretine kadar suyla doldurun. Nemlendiriciyi sıcak suyla doldurmayın.
 5. Nemlendiriciyi kapatın ve cihazın yan tarafına yerleştirin.
 6. Hava tüpünün serbest ucunu kurulu maskeye sıkıca takın. Ayrıntılı bilgi için maske kullanıcı kılavuzuna bakınız.
- Önerilen maskeler www.resmed.com adresinden sağlanabilir.

Tedaviye başlama

1. Maskenizi takın.
2. Başlat/Durdur kısmına basın veya SmartStart™ etkinleştirilmişse normal şekilde nefes alıp verin.

Uyku Raporu ekranı gösterildiğinde tedavinin açık olduğunu bileceksiniz.



Mevcut tedavi basıncı yeşil gösterilir.

Rampa zamanı sırasında basınç giderek artmaktadır ve dönen bir daire göreceksiniz. Yazılan tedavi basıncına ulaştığında tüm daire yeşil olacaktır.

Ekran kısa bir süre sonra otomatik olarak sönecektir. Tekrar açmak için Anasayfa kısmına veya kadrana basabilirsiniz. Tedavi sırasında güç kesilirse cihaz güç geldiğinde tedaviyi otomatik olarak tekrar başlatacaktır.

AirSense 10 cihazının ekran parlaklığını odadaki ışığa göre ayarlayan bir ışık sensörü vardır.

Tedaviyi durdurma

1. Maskenizi çıkarın.
2. Başlat/Durdur kısmına basın veya SmartStart etkinse tedavi birkaç saniye sonra otomatik olarak duracaktır.

Uyku Raporu şimdi tedavi seansınızın bir özetini verir.



Kullanım saat–Son seansta aldığınız tedavi saati sayısını gösterir.

Maske Mühür–Maskenizin ne kadar iyi mühürlendiğini gösterir:

😊 İyi maske mührü.

☹️ Ayarlanması gerekli, bakınız Maske Oturumu.

Nemlendirici–Nemlendiricinizin uygun şekilde çalışıp çalışmadığına işaret eder:

😊 Nemlendirici çalışıyor.

☹️ Nemlendirici arızalı olabilir, bakım sağlayıcınızla irtibat kurun.

Bakım sağlayıcınız tarafından ayarlanmışsa, şunları da göreceksiniz:

Olaylar saatte–Saatte yaşanan apne ve hipopne sayısına işaret eder.

Detaylı Bilgi–Daha ayrıntılı kullanım verileri görmek için aşağı kaydırmak üzere kadranı çevirin.

Güç tasarrufu modu

AirSense 10 cihazınız tedavi verilerinizi kaydeder. Verileri bakım sağlayıcınıza gönderebilmesi için cihazınızın fişini çekmemeniz gerekir. Ancak elektrik tasarrufu için güç tasarrufu moduna koyabilirsiniz.

Güç tasarrufu moduna girmek için:

- Başlat/Durdur kısmına basıp üç saniye basılı tutun.
Ekran kararır.

Güç tasarrufu modundan çıkmak için:

- Başlat/Durdur kısmına bir kez basın.
Anasayfa ekranı görüntülenir.

Seçeneklerim

AirSense 10 cihazınız bakım sağlayıcınız tarafından gereksinimleriniz için ayarlanmıştır ama tedavinizi daha rahat hale getirmek için küçük ayarlamalar yapmak isteyebilirsiniz.

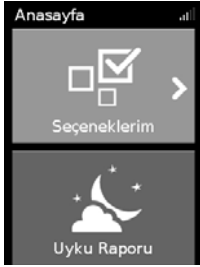

Seçeneklerim kısmını vurgulayıp kadrana basarak mevcut ayarlarınızı görün. Buradan seçeneklerinizi kişiselleştirebilirsiniz.

Rampa Zamanı

Tedavi başlangıcını daha rahat kılmak için tasarlanmış olan Rampa Zamanı, basıncın düşük bir başlangıç basıncından yazılan tedavi basıncına yükseldiği süredir.

Rampa Zamanını Kapalı, 5 - 45 dakika veya Auto olarak ayarlayabilirsiniz. Rampa Zmn **Auto** (Otomatik) olarak ayarlı olduğunda cihaz uykuya daldığınız zamanı saptar ve sonra otomatik olarak önerilen tedavi basıncına artar.



Rampa Zamanını ayarlamak için:

1. **Seçeneklerim** kısmında **Rampa Zmn** kısmını vurgulamak için kadranı çevirin ve ardından kadrana basın.
2. Rampa zamanını tercih ettiğiniz ayara ayarlamak için kadranı çevirin ve değişikliği kaydetmek için kadrana basın.

Nemlilik Düzeyi

Nemlendirici havayı nemlendirir ve tedaviyi daha rahat hale getirmek üzere tasarlanmıştır. Burnunuz veya ağzınız kuruyorsa nemliliği artırın. Maskenizde herhangi bir nem oluşuyorsa nemliliği azaltın.

Nemlilik Düzeyini Kapalı olarak veya 1'in en düşük nem ayarı ve 8'in en yüksek nem ayarı olduğu 1 ile 8 arasında ayarlayabilirsiniz.



Nemlilik Düzeyini ayarlamak için:

1. **Seçeneklerim** kısmında **Nemlilik Düzeyi** kısmını vurgulamak için kadranı çevirin ve ardından kadrana basın.
2. Nemlilik düzeyini ayarlamak için kadranı çevirin ve değişikliği kaydetmek için kadrana basın.

Burnunuz veya ağzınız kurumaya veya maskenizde nem oluşmaya devam ederse ClimateLineAir ısıtmalı hava tüpü kullanmayı düşünün. ClimateLineAir ve Climate Control daha rahat bir tedavi sağlar.

Maske Oturumu

Maske Oturumu maskeniz etrafında olası hava kaçaqlarını değerlendirmeniz ve tanımlamanıza yardımcı olmak üzere tasarlanmıştır.



Maske Oturumunu kontrol etmek için:

1. Maskeyi, maske kullanıcı kılavuzunda belirtildiği şekilde oturtun.
2. **Seçeneklerim** kısmında **Maske Uyum Bşlt** kısmını vurgulamak için kadranı çevirin ve ardından kadrana basın. Cihaz hava üflemeye başlar.
3. Maske, maske yastığı ve başlığı **İyi** sonuç elde edilinceye kadar ayarlayın.

Maske Oturumunu durdurmak için kadrana veya Başlat/Durdur kısmına basın. İyi bir maske mührü elde edemiyorsanız, bakım sağlayıcınızla konuşun.

Daha fazla seçenek

Cihazınızda kişisel tercihlerinize göre ayarlayabileceğiniz birkaç seçenek daha vardır.

Basınç Tahliye	Basınç Tahliye etkinleştirildiğinde, nefes vermeyi daha kolay bulabilirsiniz. Bu tedaviye alışmanıza yardımcı olabilir.
SmartStart*	SmartStart etkinleştirildiğinde, tedavi maskenize nefes verdiğinizde otomatik olarak başlar. Maskenizi çıkardığınızda birkaç saniye sonra otomatik olarak durur.

* Bakım sağlayıcınız tarafından etkinleştirildiğinde.

Cihazınızın bakımı

AirSense 10 cihazınızı optimum tedavi aldığınızdan emin olmak için düzenli olarak temizlemeniz önemlidir. Aşağıdaki kısımlar cihazınızı sökme, temizleme, kontrol etme ve tekrar kurmanıza yardımcı olur.

UYARI

Hortum tertibatı, nemlendirici ve maskenizi optimum tedavi almak ve sağlığını olumsuz etkileyebilecek mikropların üremesini önlemek için düzenli olarak temizleyin.

Sökme

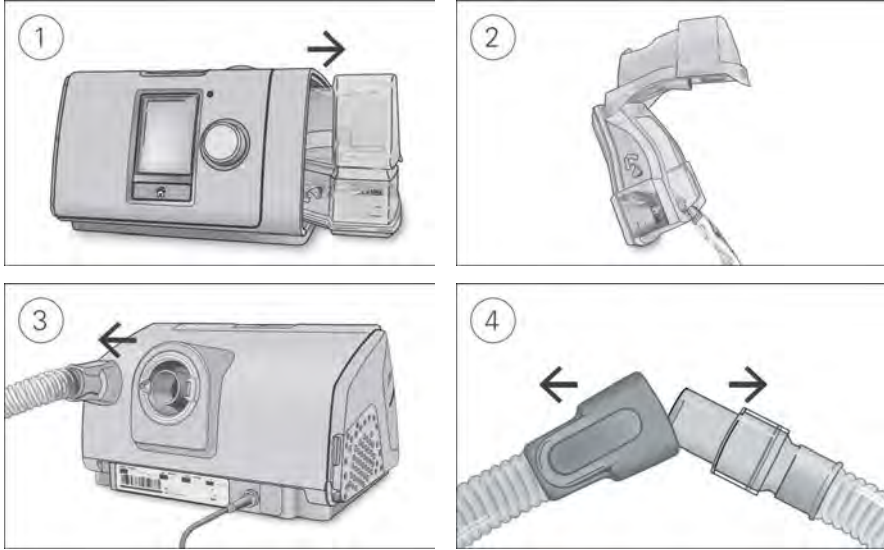

1. Nemlendiriciyi üst ve alttan tutup yavaşça bastırın ve cihazdan uzağa doğru çekin.
2. Nemlendiriciyi açın ve varsa kalan suyu atın.
3. Hava tüpünün manşonunu tutun ve cihazdan yavaşça uzağa çekin.
4. Hem hava tüpü manşonu hem maskenin döner kısmını tutun ve yavaşça birbirinden ayırın.

Temizleme

Cihazı tanımlandığı şekilde her hafta temizlemelisiniz. Maskenizi temizlemek hakkında ayrıntılı talimat için maske kullanıcı kılavuzuna başvurun.

1. Nemlendiriciyi ve hava tüpünü hafif deterjanla ılık suda yıkayın.
2. Nemlendiriciyi ve hava tüpünü iyice durulayın ve doğrudan güneş ışığı ve/veya ısı olmadan kurumaya bırakın.
3. Cihazın dışını kuru bir bezle silin.

Notlar:

- Nemlendirici, bir bulaşık makinesinde narin veya cam eşya döngüsünde (sadece üst raf) yıkanabilir. 65°C'den yüksek sıcaklıklarda yıkanmamalıdır.
- Hava tüpünü bir bulaşık makinesi veya çamaşır makinesinde yıkamayın.
- Nemlendiriciyi gündelik olarak boşaltıp temiz ve tek kullanımlık bir bezle iyice silin. Doğrudan güneş ışığı ve/veya ısıdan uzakta kurumasını bekleyin.

Kontrol Etme

Nemlendirici, hava tüpü ve hava filtresini düzenli olarak herhangi bir hasar açısından kontrol etmelisiniz.

1. Nemlendiriciyi kontrol edin:
 - Bir sızdırma varsa veya çatlamışsa, bulanıkça ya da küçük çukurlar oluştuysa değiştirin.
 - Mühür çatlamış veya yırtılmışsa değiştirin.
 - Herhangi bir beyaz toz birikintisini bir kısım ev tipi sirke ile 10 kısım su çözeltisi kullanarak giderin.
2. Hava tüpünü kontrol edin ve herhangi bir delik, yırtık veya çatlak varsa değiştirin.
3. Hava filtresini kontrol edip en az altı ayda bir değiştirin. Herhangi bir delik veya toz ya da kirden tıkanma varsa daha sık değiştirin.

Hava filtresinin değiştirmek için:

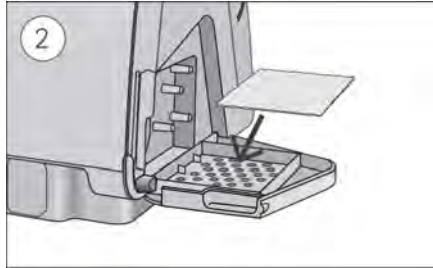
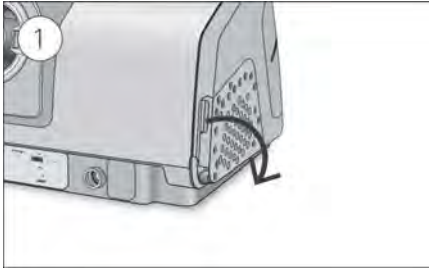

1. Hava filtresi kapağını açın ve eski hava filtresini çıkarın.
Hava filtresi yıkanamaz veya tekrar kullanılamaz.
2. Hava filtresi kapağına yeni bir hava filtresi yerleştirin ve sonra kapatın.
Cihaza toz ve su girmesini önlemek için hava filtresinin daima takılmış olduğundan emin olun.

Tekrar kurma

Nemlendirici ve hava t p  kuruduđunda paraları tekrar kurabilirsiniz.

1. Hava t p n  cihazın arkasında bulunan hava ıkışına sıkıca takın.
2. Nemlendiriciyi aın ve maksimum su seviyesi iřaretine kadar oda sıcaklıđında distile suyla doldurun.
3. Nemlendiriciyi kapatın ve cihazın yan tarafına yerleřtirin.
4. Hava t p n n serbest ucunu kurulu maskeye sıkıca takın.

Tedavi verileri

AirSense 10 cihazınız tedavi verilerini tedavinizi g r p gerekirse deđiřtirebilmesi iin bakım sađlayıcınıza ve sizin iin kaydeder. Veriler kaydedilip sonra bakım sađlayıcınıza kablosuz ađ varsa kablosuz olarak veya bir SD kart yoluyla aktarılır.

Veri iletimi

AirSense 10 cihazınızın tedavi verilerinizin tedavinizin kalitesini arttırmak  zere bakım sađlayıcınıza iletebilmesi iin kablosuz iletiřim kapasitesi mevcuttur. Bu isteđe bađlı bir  zellik olup sadece bundan faydalanmayı seerseniz ve kablosuz ađ varsa kullanılabilir. Ayrıca bakım sađlayıcınızın tedavi ayarlarını olası en iyi tedaviyi alabilmenizi sađlamak  zere daha zamanlı bir řekilde g ncellemesini veya cihaz yazılımınızı y kseltmesini m mk n kılar.

Veri genellikle tedavi durduktan sonra iletilir. Verilerinizin aktarıldıđından emin olmak iin cihazınızı daima ana řebeke g c ne bađlı bırakın ve Uak Modunda olmadıđından emin olun.

Notlar:

- Satın aldıđınız  lke veya b lge dıřında kullanırsanız tedavi verileriniz iletilmeyebilir.
- Kablosuz iletiřim, ađ bulunmasına bađlıdır.
- Kablosuz iletiřimli cihazlar t m b lgelerde bulunmayabilir.

SD kartı

Tedavi verilerinizin bakım sađlayıcınıza aktarılmasının alternatif bir yolu SD kartı yoluyla dır. Bakım sađlayıcınız SD kartını postayla g ndermenizi veya kendinizin getirmesini isteyebilir. Bakım sađlayıcınız talimat verdiđinde SD kartını ıkarın.

SD iřıđı yanıp s nerken SD kartı cihazdan ıkarmayın  nk  karta veri yazılmaktadır.

SD kartını çıkarmak için:

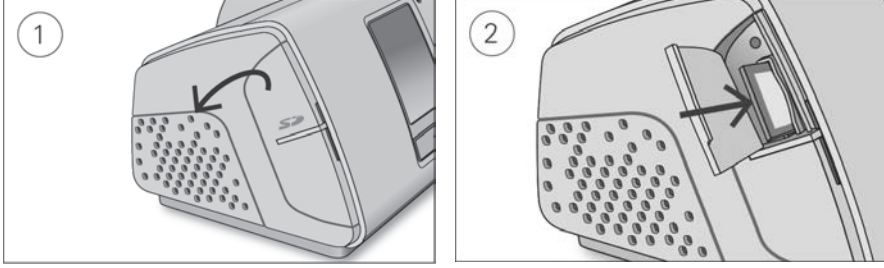

1. SD kartı kapağını açın.
2. Serbest bırakmak için SD kartı içeri itin. SD kartı cihazdan çıkarın.
SD kartını koruyucu kılıfa yerleştirin ve bakım sağlayıcınıza geri gönderin.

SD kartı hakkında detaylı bilgi için cihazınızla sağlanan SD kart koruyucu kılıfınıza başvurun.

Not: SD kart başka herhangi bir amaçla kullanılmamalıdır.

Seyahat

AirSense 10 cihazınızı her gittiğiniz yere götürebilirsiniz. Sadece şunlara dikkat edin:

- Cihazın hasar görmesini önlemek için sağlanan seyahat çantasını kullanın.
- Nemlendiriciyi boşaltın ve seyahat çantasında ayrı olarak paketlenin.
- Seyahat ettiğiniz bölge için uygun güç kablonuzun olduğundan emin olun. Satın almayla ilgili bilgi için bakım sağlayıcınızla irtibat kurun.
- Harici bir batarya kullanıyorsanız bataryanızın ömrünü azamiye çıkarmak için nemlendiriciyi kapatmanız gerekir. Bunu yapmak için **Nemlilik Düzeyini** Kapalı hale getirin.

Uçakla seyahat

AirSense 10 cihazınız kabin bagajı olarak yolcu kısmına alınabilir. Tıbbi cihazlar kabin içi bagaj limitinizi etkilemez.

AirSense 10 cihazınız Ulusal Havacılık İdaresi (Federal Aviation Administration) (FAA) gerekliliklerini karşıladığından bir uçakta kullanabilirsiniz. Hava seyahati uyum mektupları www.resmed.com adresinden indirilebilir ve yazdırılabilir.

Cihazı bir uçakta kullanırken:

- Nemlendiricinin tamamen boş ve cihazınıza yerleştirilmiş olduğundan emin olun. Nemlendirici yerleştirilmeden cihaz çalışmaz.
- **Uçak Modunu** açın.

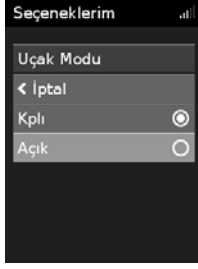

Uçak Modu açmak için:

1. **Seçeneklerim** kısmında kadranı **Uçak Modu** kısmını vurgulayacak şekilde çevirin ve sonra kadrana basın.
2. Kadranı **Açık** seçmek üzere çevirin ve sonra değişikliği kaydetmek için kadrana basın. Ekranın sağ üstünde **Uçak Modu** ✈️ simgesi gösterilir.

⚠️ DİKKAT



Türbülans sırasında su inhalasyonu riski nedeniyle nemlendiricide su varken cihazı uçakta kullanmayın.

Sorun Giderme



Herhangi bir probleminiz varsa şu sorun giderme konularına bakınız. Problemi gideremiyorsanız bakım sağlayıcınız veya ResMed ile irtibat kurun. Cihazı açmaya çalışmayın.

Genel sorun giderme

Problem/olası neden	Çözüm
Maskem etrafından hava sızıyor Maske yanlış takılmış olabilir.	Maskenizin doğru takıldığından emin olun. Takma talimatı için maske kullanma kılavuzunuza bakın veya maske oturumunu veya mührünü kontrol etmek için Maske Oturumu işlemini kontrol edin.
Burnum kuruyor veya tkanıyor Nemlilik düzeyi fazla düşük ayarlanmış olabilir.	Nemlilik Düzeyini Ayarlayın. ClimateLineAir ısıtılmış hava tüpünüz varsa, ClimateLineAir kullanıcı kılavuzuna bakın.
Burnumda, maskede ve hava tüpünde su damlacıkları oluyor Nemlilik düzeyi fazla yüksek ayarlanmış olabilir.	Nemlilik Düzeyini Ayarlayın. ClimateLineAir ısıtılmış hava tüpünüz varsa, ClimateLineAir kullanıcı kılavuzuna bakın.
Ağzım çok kuru ve rahatsız Ağzınızdan hava kaçıyor olabilir.	Nemlilik Düzeyini arttırın. Ağzınızı kapalı tutmak için bir çene bandı veya tam yüz maskesi gerekebilir.
Maskemde hava basıncı fazla yüksek gibi (fazla hava alıyor gibiyim) Rampa kapatılmış olabilir.	Rampa Zamanı seçeneğini kullanın.

Problem/olası neden	Çözüm
Maskemde hava basıncı fazla düşük gibi (yeterli hava almıyor gibiyim)	
Rampa devam ediyor olabilir.	Hava basıncının yükselmesini bekleyin veya Rampa Zamanını kapatın.
Ekranım siyah	
Ekranın arka ışığı kapatılmış olabilir. Kısa bir süre içinde otomatik olarak kapanır.	Tekrar açmak için kadrana veya Ana Sayfa kısmına basın.
Güç bağı olmayabilir.	Güç kaynağını takın ve fişin tamamen yerleştirilmiş olduğundan emin olun.
Tedaviyi durdurdum ama cihaz halen hava üflüyor	
Cihaz soğuyor.	Cihaz hava tüpünde kondansasyonu önlemek için az miktarda hava üfler. 30 dakikadan sonra otomatik olarak durur.
Nemlendiricim sızdırıyor	
Nemlendirici doğru kurulmamış olabilir.	Hasar kontrolü yapın ve nemlendiriciyi yeniden doğru olarak monte edin.
Nemlendirici hasarlı veya çatlak olabilir.	Yedeği için servis sağlayıcınızla irtibata geçin.
Tedavi verilerim, bakım sağlayıcıma gönderilmemiş	
Kablosuz kapsama alanı zayıf olabilir.	Cihazın kapsama alanına yerleştirildiğinden emin olun (örn. yatak başı masanıza ama bir çekmece içinde veya zeminde değil). Kablosuz sinyal gücü simgesi  tüm çubuklar gösterildiğinde iyi kapsamaya ve daha az çubuk gösterildiğinde zayıf kapsamaya işaret eder.
Ekranın sağ üst tarafında Kablosuz bağlantısı yok simgesi  gösterilir. Kablosuz ağı yoktur.	Cihazın kapsama alanına yerleştirildiğinden emin olun (örn. yatak başı masanıza ama bir çekmece içinde veya zeminde değil). Bu şekilde talimat verilirse, SD kartı bakım sağlayıcınıza gönderin. SD kart ayrıca tedavi verilerinizi içerir.
Cihaz Uçak Modunda olabilir.	Uçak Modunu kapatın, bakınız Uçakla seyahat etme.
Veri transferi, cihazınız için etkinleştirilmemiş.	Ayarlarınız hakkında bakım sağlayıcınızla konuşun
Ekranım ve düğmelerim yanıp sönüyor	
Yazılım yükseltmesi yapılıyor	Yazılım yükseltmesinin tamamlanması yaklaşık 10 dakika sürer.

Cihaz mesajları

Cihaz mesajı/olası neden	Çözüm
Yüksek kaçak algılandı, su haznesi, hazne contası veya yan kapağı kontrol edin	
Nemlendirici uygun yerleştirilmemiş olabilir.	Nemlendiricinin doğru yerleştirilmiş olduğundan emin olun.
Nemlendirici mührü doğru yerleştirilmemiş olabilir.	Nemlendiriciyi açın ve mührün doğru yerleştirildiğinden emin olun.
Yüksek kaçak algılandı, hortumunuzu bağlayın	
Hava tüpü doğru bağlanmamış olabilir.	Hava tüpünü her iki uçta doğru bağlandığından emin olun.
Maske yanlış takılmış olabilir.	Maskenizin doğru takıldığından emin olun. Takma talimatı için maske kullanma kılavuzunuza bakın veya maske oturumunu veya mührünü kontrol etmek için Maske Oturumu işlemini kontrol edin.
Hortum tıkalı, hortumunuzu kontrol edin	
Hava tüpü tıkalı olabilir.	Hava tüpünü kontrol edin ve varsa tıkanıklıkları giderin. Mesajı gidermek için kadrana basın ve sonra cihazı tekrar başlatmak için Start/Stop (Başlat/Durdur) kısmına basın.
SD kart hatası, kartı çıkarın ve tedaviyi başlatmak için Başlat'a basın	
SD kart doğru takılmış olmayabilir.	SD kartı çıkarın ve tekrar takın.
Salt okunur kart, lütfen çıkarın, kilidini açın ve SD kartını tekrar takın	
SD kart kilitle, salt okunur pozisyonda olabilir.	SD Kart üzerindeki anahtarı kilitle pozisyondan  kilitsiz pozisyona  getirin ve tekrar yerleştirin.
Sistem arızası, kullanım kılavuzuna bakın Hata 004	
Cihaz sıcak bir ortamda bırakılmış olabilir.	Tekrar kullanmadan önce soğumasını sağlayın. Güç kablosunu sökün ve cihazı yeniden başlatmak için tekrar bağlayın.
Hava filtresi tıkalı olabilir.	Hava filtresini kontrol edin ve tıkanıklık varsa değiştirin. Güç kablosunu sökün ve cihazı yeniden başlatmak için tekrar bağlayın.
Hava tüpü tıkalı olabilir.	Hava tüpünü kontrol edin ve varsa tıkanıklıkları giderin. Mesajı gidermek için kadrana basın ve sonra cihazı tekrar başlatmak için Start/Stop (Başlat/Durdur) kısmına basın.
Hava tüpünde su olabilir.	Hava tüpünden suyu boşaltın. Güç kablosunu sökün ve cihazı yeniden başlatmak için tekrar bağlayın.
Sistem arızası, kullanım kılavuzuna bakın Hata 0XX (kullanıcı kılavuzu Hata 0XX'e atıfta bulunur)	
Cihazda geri dönülemez bir hata olmuştur.	Bakım sağlayıcınızla irtibat kurun. Cihazı açmayın.

Parçaları tekrar kurma

Cihazınızın bazı parçaları cihaz veya parçaların zarar görmesini önlemek için kolayca çıkacak şekilde tasarlanmıştır. Bunları aşağıda tanımlandığı gibi tekrar kurabilirsiniz.

Nemlendirici mührünü yerleştirmek için:

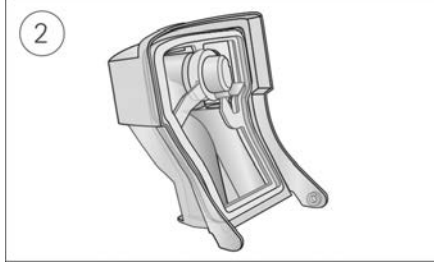
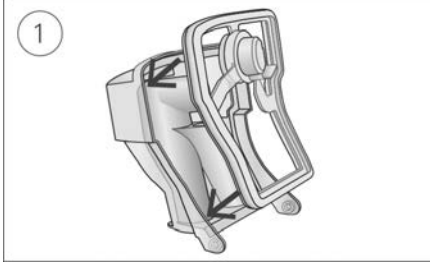

1. Mührü kapağa yerleştirin.
2. Yerine sağlamca oturuncaya kadar mührü tüm kenarları boyunca aşağı bastırın.

Nemlendirici kapağını tekrar kurmak için:

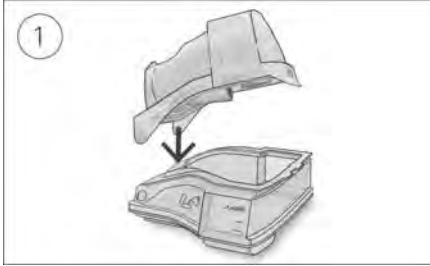

1. Kapağın bir tarafını tabanın pivot deliğine yerleştirin.
2. Diğer tarafı yerine tıklayarak oturuncaya kadar kabarıklık boyunca kaydırın.

UYARI

- Hava t p n  baŐın veya boynun etrafından d nmeyecek Őekilde ayarladığınızdan emin olun.
- G c kablolarını, kabloları ve g c kaynağını hasar veya aşınma belirtileri a ısından d zenli olarak kontrol edin. S z konusu unsurlar hasar g rm Őe cihazı kullanmaya devam etmeyin ve ilgili bileŐenleri deęiŐtirin.
- G c kablosunu sıcak y zeylelerden uzak tutun.
- Cihaz performansında herhangi bir a ıklanamayan deęiŐiklik farkederseniz, olaęandıŐı sesler  ıkartıyorsa, cihaz veya g c kaynağı d Ő r l r veya yanlıŐ muamele edilirse veya muhafaza kırılırsa kullanmayı kesin ve bakım saęlayıcınız veya ResMed Servis Merkezinizle irtibat kurun.
- Cihazı a mayın veya modifiye etmeyin. İ inde kullanıcının servis verebileceęi bir kısım yoktur. Tamir ve servis sadece yetkili bir ResMed servis sorumlusu tarafından yapılmalıdır.
- Elektrik  arpmasından sakının. Cihazı, g c kaynağını veya g c kablosunu suya batırmayın. Cihaz i ine veya  zerine sıvılar d k l rse cihazın fiŐini  ekin ve par aların kurumasını bekleyin. Temizlik  ncesinde cihazın fiŐini daima  ekin ve cihazın fiŐini takmadan  nce t m par aların kuru olduęundan emin olun.
- Sigara i ilirken veya a ıkta bir ateŐ varsa ek oksijen kullanılmamalıdır.
- Oksijen kaynağı a ılmadan  nce cihazın a ılmıŐ ve hava akıŐının ger ekleŐtirilmiŐ olmasını daima saęlayın. Cihaz kapatılmadan  nce daima oksijen kaynağını kapatarak kullanılmamıŐ oksijenin cihaz muhafazası i inde birikip bir yangın riski oluŐturmasını  nleyin.
- Cihaz  alıŐırken herhangi bir bakım iŐlemi yapmayın.
- Cihaz baŐka ekipmanla yan yana veya  st  ste kullanılmamalıdır. Yan yana veya  st  ste kullanım gerekiyse cihazın kullanılacaęı konfig rasyonda normal  alıŐtıęı g zlenerek doęrulanmalıdır.
- Cihaz i in belirtilenler dıŐında aksesuarların kullanılması  nerilmez. Bunlar cihazda artmıŐ emisyonlara veya azalmıŐ baęıŐıklıęa neden olabilir.
- Antibakteriyel filtreyi  zellikle neb lizasyon veya nemlendirme sırasında nem veya dięer kontaminan bulguları a ısından d zenli olarak kontrol edin. Bu iŐlemi yapmamak artmıŐ solunum sistemi direncine yol a abilir.

DİKKAT

- Cihaz ile sadece ResMed par a ve aksesuarları kullanın. ResMed dıŐı par alar tedavi etkinlięini azaltabilir ve/veya cihaza zarar verebilir.
- Bu cihazla sadece ResMed veya yazan doktor tarafından  nerilen ventilli maskeler kullanın. Maskeyi cihaz hava  flemezken takmak dıŐarı verilen havanın tekrar solunmasıyla sonu lanabilir. Maske i ine yeni hava akmasını s rd rmek i in maske ventil deliklerinin tıklalı olmayan ve a ık bir durumda tutulduęundan emin olun.
- Cihazı, kimsenin  arpmayacaęı veya g c kablosuna takılmayacaęı bir yere yerleŐtirmeye  zen g sterin.
-  alıŐır durumdayken cihazın hava t p n  ve/veya hava giriŐini tıkamak cihazın aŐırı ısınmasına neden olabilir.
- Cihaz etrafındaki alanın kuru ve temiz olduęundan ve hava giriŐini tıkayabilecek veya g c kaynağı  nitesini  rtbilecek herhangi bir  arŐaf, giysi veya dięer nesne bulunmadıęından emin olun.
- Cihaza su girebileceęinden cihazı yan tarafına yerleŐtirmeyin.
- Hatalı sistem kurulumu hatalı maske basın  okumasına neden olabilir. Sistemin doęru Őekilde kurulmasını saęlayın.

- Cihaz, nemlendirici veya hava t p n n temizliĐinde amaŐır suyu, klor, alkol veya aromatik bazı  zeltiler, nemlendirici ya da antibakteriyel sabunlar veya kokulu yaĐlar ieren maddeler kullanmayın. Bu s l syonlar, hasara neden olabilir veya nemlendirici performansını etkileyebilir ve  r nlerin kullanım  mr n  azaltabilir. Sigara, puro ve pipo dumanı da dahil olmak  zere dumana, ozona veya baŐka gazlara maruz kalmak cihaza zarar verebilir. Bu t r zararlar ResMed'in sınırlı garantisi kapsamında deĐildir.
- Nemlendiriciyi kullanıyorsanız maske ve hava t p n n suyla dolmasını  nlemek iin cihazı daima baŐınızdan daha d Ő k d z bir y zeye yerleŐtirin.
- Muameleden  nce suyun soĐumasına izin vermek ve nemlendiricinin dokunmayla fazla sıcak olmadığından emin olmak iin nemlendiriciyi on dakika soĐumaya bırakın.
- Cihazı taŐımadan  nce nemlendiricinin boŐ olduĐundan emin olun.

Not: Bu cihazla ilgili olarak ciddi vakaların yaŐanması halinde, s z konusu vakalar ResMed ve  lkenizdeki yetkili makamlara bildirilmelidir.

Teknik  zellikler

 niteler cm H₂O ve hPa olarak ifade edilir. 1 cm H₂O 0.98 hPa'ya eŐittir.

90 W g  kaynaĐı  nitesi

AC giriŐ aralıĐı:	100–240 V, 50–60 Hz 1.0–1,5 A, Sınıf II 115 V, 400 Hz 1,5 A, Sınıf II (uakta kullanım iin nominal)
DC ıkıŐ:	24V <u> </u> 3,75A
Tipik g� t�ketime:	53 W (57 VA)
Tepe g� t�ketime:	104 W (108 VA)

evresel koŐullar

alıŐma sıcaklıĐı:	5 �C ila +35 �C Not: Bu tedavi cihazı tarafından solunak iin �retilen hava akımı odadaki sıcaklıĐın �zerinde olabilir. AŐırı sıcak ortam koŐulları (40 �C) altında cihaz g�venli olmaya devam eder. %10 ila %95 baĐıllı nem, yoĐunlaŐmasız
alıŐma nemi:	Deniz d�zeyi - 2.591 m; hava basıncı aralıĐı 1013 hPa - 738 hPa
alıŐma y�ksekliliĐi:	
Saklama ve taŐıma sıcaklıĐı:	-20 �C ila +60 �C
Saklama ve taŐıma nemliliĐi:	%5 ila %95 baĐıllı nem, yoĐunlaŐmasız

Elektromanyetik uyumluluk

AirSense 10 mesken, ticari amalı yer ve hafif end striyel ortamlar iin IEC 60601-1-2:2014 uyarınca  ng r len, ilgili t m elektromanyetik uyumluluk (EMC) gerekliliklerine uygundur. Mobil iletiŐim cihazlarının cihazdan en az 1 m uzak tutulması  nerilir.

Bu ResMed cihazının elektromanyetik emisyonları ve baĐıŐıklılıĐı ile ilgili bilgi www.resmed.com/downloads/devices adresinde bulunabilir.

Sınıflandırma: EN 60601-1:2006/A1:2013

Sınıf II (ift yalıtım), BF tipi, GiriŐ koruması IP22.

Sens rler

Basınc sens�r�:	D�hili olarak cihaz ıkıŐında bulunur, analog �ler basıncı tipi 0 ila 40 cm H ₂ O (0 ila 40 hPa)
AkıŐ sens�r�:	D�hili olarak cihaz giriŐinde bulunur, dijital kitle akıŐ tipi -70 ila +180 L/dk

Azami tekli hata kararlı hal basıncı

Kararlı hal basıncı Őunu aŐarsa cihaz tek hata durumunda kapanır:

6 saniye  zerinde 30 cm H₂O (30 hPa) veya 1 saniye  zerinde 40 cm H₂O (40 hPa).

Ses

ISO 80601-2-70:2015 uyarınca ölçülmüş basınç seviyesi (CPAP modu):

SlimLine:	25 dBA, 2 dBA kesin olmama durumuyla
Standart:	25 dBA, 2 dBA kesin olmama durumuyla
SlimLine veya Standart ve nemlendirme:	27 dBA, 2 dBA kesin olmama durumuyla

ISO 80601-2-70:2015 uyarınca ölçülmüş güç seviyesi (CPAP modu):

SlimLine:	33 dBA, 2 dBA kesin olmama durumuyla
Standart:	33 dBA, 2 dBA kesin olmama durumuyla
SlimLine veya Standart ve nemlendirme:	35 dBA, 2 dBA kesin olmama durumuyla

ISO 4871:1996 uyarınca beyan edilen çift rakamlı gürültü emisyon değerleri.

Fiziksel - cihaz ve nemlendirici

Boyutlar (Y x G x D):	116 mm x 255 mm x 150 mm
Hava çıkışı (ISO 5356-1:2015 ile uyumludur):	22 mm
Ağırlık (cihaz ve temizlenebilir nemlendirici):	1248 g
Muhafaza konstrüksiyonu:	Aleve dayanıklı mühendislik termoplastik
Su kapasitesi:	Azami dolum çizgisine kadar 380 mL
Temizlenebilir nemlendirici- materyal:	Enjeksiyonla kalıplanmış termoplastik, paslanmaz çelik ve silikon kapama

Sıcaklık

Azami ısıtma plakası:	68 °C
Kesme alanı:	74 °C
Azami gaz sıcaklığı:	≤ 41 °C

Hava filtresi

Standart:	Materyal: Polyester, örülü olmayan lif Ortalama tutuklanma: >-7 mikron toz için %75
Hipoalerjenik:	Materyal: Bir polipropilen taşıyıcıda akrilik ve polipropilen lifler Etkinlik: >-7-8 mikron toz için %98; >-0,5 mikron toz için %80

Uçakta kullanım

ResMed cihazın tüm hava yolculuğu evreleri için Federal Havacılık Dairesi (FAA) gerekliliklerini (RTCA/DO-160, bölüm 21, kategori M) karşıladığını doğrular.

Kablosuz modül

Kullanılan teknoloji:	4G, 3G, 2G
Çalıştırma sırasında cihazın vücuttan minimum 2 cm uzakta bulunması önerilir. Maskeler, tüpler veya aksesuarlar için geçerli değildir. Söz konusu teknoloji tüm bölgelerde bulunmayabilir.	

Uygunluk Beyanı (Telsiz Ekipmanları Direktifi'ne Uygunluk Beyanı)



ResMed AirSense 10 cihazının (370xx veya 371xx modelleri) 2014/53/EU sayılı AB Direktifi'nin (RED) temel gereklilikleri ve diğer ilgili hükümleri ile uyumlu olduğunu beyan eder. Uygunluk Beyanı'nın bir kopyası Resmed.com/productsupport adresinde bulunabilir.

2G radyo ekipmanı, aşağıdaki frekans bantlarında ve maksimum radyo-frekans gücünde çalışır:

GSM 850/900: 35dBm

GSM 1800/1900: 32dBm

4G cihaz tüm Avrupa ülkelerinde hiçbir kısıtlamaya tabi olmadan kullanılabilir.

Tıbbi Cihaz Direktifi uyarınca tüm ResMed cihazları tıbbi cihazlar olarak sınıflandırılmaktadır. Ürün etiketinde ve basılı

materyallerde yer alan 0123 kodu, 2007/47/EC sayılı Tıbbi Cihaz Direktifi değişikliğini içeren 93/42/EEC sayılı Konsey Direktifi ile ilgilidir.

Çalışma basıncı aralığı

AutoSet, CPAP:

4 - 20 cm H₂O (4 - 20 hPa)

Ek oksijen

Azami akış:

4 L/dk

Pnömatik akış yolu

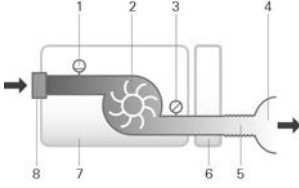

1. Akış sensörü
2. Üfleyici
3. Basınç sensörü
4. Maske
5. Hava tüpü
6. Nemlendirici
7. Cihaz
8. Giriş filtresi

Tasarım ömrü

Cihaz, güç kaynağı ünitesi

5 yıl

Temizlenebilir nemlendirici:

2,5 yıl

Hava tüpü

6 ay

Genel

Hasta bir amaçlanan kullanıcıdır.

Nemlendirici performansı

Maske Basıncı cm H ₂ O (hPa)	17 °C çevre sıcaklığında bağıl nem çıkışı	22 °C çevre sıcaklığında bağıl nem çıkışı	Nominal sistem çıkışı AH ¹ , BTPS ²	
	Ayar 4	Ayar 8	Ayar 4	Ayar 8
4	85	100	6	>10
10	85	100	6	>10
20	85	90	6	>10

¹ MN - Mutlak Nem, mg/L olarak

² BTPS - Vücut Sıcaklığı Basınç Satüre

Hava tüpü

Hava tüpü	Materyal	Uzunluk	İç çap
ClimateLineAir	Esnek plastik ve elektriksel bileşenler	2 m	15 mm
ClimateLineAir Oxy	Esnek plastik ve elektriksel bileşenler	1,9 m	19 mm
SlimLine	Esnek plastik	1,8m	15 mm
Standart	Esnek plastik	2 m	19 mm

Isıtmalı hava tüpü sıcaklık kesme noktası: ≤ 41 °C

Notlar:

- İmalatçı bu özellikleri önceden haber vermeksizin değiştirme hakkını saklı tutar.
- Isıtmalı hava tüpünün elektriksel konektör ucu sadece cihaz ucundaki hava çıkışıyla uyumludur ve maskeye takılmamalıdır.
- Elektriksel olarak iletken veya antistatik hava tüpleri kullanmayın.
- Gösterilen sıcaklık ve bağıl nem ayarları ölçülen değerler değildir.

Görüntülenen değerler

Değer	Aralık	Ekran çözünürlüğü
Hava çıkışında basınç sensörü:		
Maske basıncı	4–20 cm H ₂ O (4–20 hPa)	0,1 cm H ₂ O (0,1 hPa)
Akıştan türetilen değerler:		
Kaçak	0-120 L/dk	1 L/dk
Değer	Doğruluk	
Basınç ölçümü ¹ :		
Maske Basıncı ²	±[0,5 cm H ₂ O (0,5 hPa) + ölçülen değerin %4'ü]	
Akış ve akıştan türetilen değerler ¹ :		
Hava akımı	±6 L/dk veya ölçümün %10'u (hangisi büyükse), 0 ile 150 L/dk pozitif akışta	
Kaçak ²	±12 L/dk veya ölçümün %20'si (hangisi büyükse), 0 ile 60 L/dk	

¹ Sonuçlar STPD (Standart Sıcaklık ve Basınç, Kuru) olarak ifade edilmiştir.

² Kaçaklar, ek oksijen, <100 mL tidal hacimler veya <3 L/dk dakikada ventilasyon bulunmasıyla doğruluk azalabilir.

³ Ölçüm doğruluğu Evde Bakım Ventiluar Destek Cihazları için EN ISO 10651-6:2009 uyarınca nominal ResMed maskesi hava açıklığı akışları kullanılarak doğrulanmıştır (Şekil 101 ve Tablo 101).

Ölçüm sistemi belirsizlikleri

ISO 80601-2-70:2015 uyarınca üreticinin test ekipmanının ölçüm belirsizliği şöyledir:

Akış ölçümleri için	±1,5 L/dk veya ölçümün ±%2,7'si (hangisi büyükse)
Hacim ölçümleri için (< 100 mL)	±5 mL veya ölçümün %6'sı (hangisi büyükse)
Hacim ölçümleri için (≥ 100 mL)	±20 mL veya ölçümün %3'ü (hangisi büyükse)
Statik basınç ölçümleri için	± 0,15 cm H ₂ O (hPa)
Dinamik basınç ölçümleri için	± 0,27 cm H ₂ O (hPa)
Zaman ölçümleri için	± 10 ms

Not: ISO 80601-2-70:2015 Bu kılavuzda bu maddeler için sağlanan belirtilen doğruluklar ve test sonuçlarına, yukarıdaki tablodan ilgili ölçüm belirsizliği zaten dahil edilmiştir.

Basınç doğruluğu

10 cm H₂O (10 hPa) ile maksimum statik basınç değişikliği şuna göre:

ISO 80601-2-70:2015

	Standart hortum	<air_tube >hortum
Nemlendirme olmadan	± 0,5 cm H ₂ O (± 0,5 hPa)	± 0,5 cm H ₂ O (± 0,5 hPa)
Nemlendirme ile	± 0,5 cm H ₂ O (± 0,5 hPa)	± 0,5 cm H ₂ O (± 0,5 hPa)

ISO 80601-2-70:2015 uyarınca maksimum dinamik basınç değişikliği

Standart hortum ve Nemlendirme olmayan cihaz / Standart hortum ve Nemlendirme olan cihaz

Basınç [cm H ₂ O (hPa)]	10 nefes/dk	15 nefes/dk	20 nefes/dk
4	0,5 / 0,5	0,5 / 0,5	0,8 / 0,8
8	0,5 / 0,5	0,5 / 0,5	0,8 / 0,8
12	0,5 / 0,5	0,5 / 0,5	0,8 / 0,8
16	0,5 / 0,5	0,5 / 0,5	0,8 / 0,8
20	0,5 / 0,5	0,5 / 0,5	0,8 / 0,8

SlimLine hortum ve Nemlendirme olmayan cihaz /Nemlendirme ve SlimLine hortum olan cihaz

Basınç [cm H ₂ O (hPa)]	10 nefes/dk	15 nefes/dk	20 nefes/dk
4	0,5 / 0,5	0,5 / 0,5	0,8 / 0,8
8	0,5 / 0,5	0,5 / 0,5	0,8 / 0,8
12	0,5 / 0,5	0,5 / 0,5	0,8 / 0,8
16	0,5 / 0,5	0,5 / 0,5	0,8 / 0,8
20	0,5 / 0,5	0,5 / 0,5	0,8 / 0,8

Ayarlı basınçlarda akış (maksimum)

Aşağıdakiler ISO 80601-2-70:2015 uyarınca belirtilen hava tüpünün ucunda ölçülmüştür:

Basınç	AirSense 10 ve Standart	AirSense 10, Nemlendirme ve Standart	AirSense 10 ve SlimLine	AirSense 10, Nemlendirme ve ClimateLineAir
cm H ₂ O (hPa)	L/dk	L/dk	L/dk	L/dk
4	180	143	162	151
8	168	135	151	142
12	157	136	140	135
16	144	134	128	121
20	131	123	117	109

Akış direnci

Tablo, hava tüpünün akış direncini göstermektedir:

Hava tüpü	20 cm H ₂ O basınç ile akış değeri (L/dk)	Akış direnci (cm H ₂ O/L/dk)	
		Boru dirsekli hava tüpü	Sadece hava tüpü
Standart	30	0,006	0,005
	15	0,005	0,004
SlimLine	30	0,008	0,007
	15	0,006	0,006
ClimateLineAir	30	-	0,011
	15	-	0,008
ClimateLineAir Oxy	30	-	0,004
	15	-	0,002



Uyumluluk







Tablo, hava tüpünün ilgili uygunluk değerlerini göstermektedir:





Hava tüpü	60 cm H ₂ O basınç ile uyumludur (cm H ₂ O/L/dk)	
	Boru dirsekli hava tüpü	Sadece hava tüpü
Standart	1,074	1,056
SlimLine	0,467	0,454
ClimateLineAir	-	0,482
ClimateLineAir Oxy	-	0,729





Semboller



Şu semboller ürün veya ambalajda belirebilir.



 Kullanmadan önce talimatı okuyun.  Bir uyarı veya dikkat edilecek noktaya işaret eder.

 Kullanmadan önce talimatı izleyin.  İmalatçı. **EC REP** Avrupa Yetkili Temsilcisi. **LOT** Parti kodu. **REF** Katalog numarası. **SN** Seri numarası. **DN** Cihaz numarası.  Açık / Kapalı  Cihaz ağırlığı. **IP22** Belirtilen yönlendirmeden 15 dereceye kadar eğildiğinde damlayan suya ve parmak büyüklüğünde nesnelere karşı korumalı.  Doğrudan akım.  BF tipi uygulanan kısım.

 Sınıf II ekipman.  Nemlilik sınırlaması.  Sıcaklık sınırlaması.  Non iyonizan radyasyon.

 Çin kirlilik kontrolü logosu 1.  Çin kirlilik kontrolü logosu 2. **Rx Only** Sadece reçeteyeyle (ABD içinde federal yasa bu cihazın satışını doktor tarafından veya onun siparişi ile yapılması üzere sınırlar).  **MAX** Azami su düzeyi.  Sadece distile su kullanın.  Çalışma yüksekliği.

 Atmosferik basınç sınırlaması.  RTCA DO-160 bölüm 21, kategori M ile uyumludur.

 Üretim tarihi.  Alarm engelleme.  İthalatçı. **MD** Tıbbi cihaz.

Sembol sözlüğü için bkz. ResMed.com/symbols.



Çevre bilgisi

Bu cihaz ayrıştırılmamış belediye atığı olarak değil, ayrı atılmalıdır. Cihazınızı atmak için bölgenizde mevcut uygun toplama, tekrar kullanma ve geri dönüştürme sistemlerini kullanmalısınız. Bu toplama, tekrar kullanma ve geri dönüştürme sistemlerinin kullanılması tehlikeli maddelerin çevreye zarar vermesini önlemek ve doğal kaynaklar üzerinde baskı oluşmasını azaltmak üzere tasarlanmıştır.

Bu atma sistemleri hakkında bilgiye gereksinimiz olursa lütfen yerel atık idarenizle irtibat kurun. Üzerinde çarpı işareti olan çöp tenekesi sembolü sizi bu atma sistemlerini kullanmaya davet eder. ResMed cihazınızın toplanması ve atılması hakkında bilgi gereksininiz varsa lütfen ResMed ofisimiz veya yerel distribütörünüzle irtibat kurun veya www.resmed.com/environment adresine gidin.

Servis

AirSense 10 cihazının, ResMed tarafından sağlanan talimat uyarınca çalıştırıldığında emniyetli ve güvenilir şekilde çalışacak biçimde tasarlanmıştır. ResMed, AirSense 10 cihazının yıpranmış olduğuna dair herhangi bir işaret veya cihazın çalışmasına dair bir endişe varsa, yetkili bir ResMed Servis Merkezi tarafından kontrol edilmesini ve bakımının yapılmasını tavsiye eder. Bunun dışında, genel olarak ürünlerin tasarım ömrü boyunca servis ve incelemenin gerekli olmaması beklenir.

Sınırlı garanti

ResMed Pty Ltd (bundan böyle "ResMed") ResMed cihazınızın satın aldığınız tarihten itibaren aşağıda belirtilen süre boyunca malzeme ve işçilik hatalarından ari olduğunu garanti etmektedir.

Ürün	Garanti süresi
<ul style="list-style-type: none">Maske sistemleri (maske çerçevesi, yastık, başlık ve hortumlar dahil)—tek kullanımlık cihazlar hariçAksesuarlar—tek kullanımlık cihazlar hariçEsnek tipte parmak nabız sensörleriNemlendirici su hazneleri	90 gün
<ul style="list-style-type: none">ResMed dahili ve harici batarya sistemleriyle kullanım için bataryalar	6 ay
<ul style="list-style-type: none">Klips tipte parmak nabız sensörleriCPAP ve iki düzeyli cihaz veri modülleriOksimetreler ve CPAP ile iki düzeyli cihaz oksimetre adaptörleriNemlendiriciler ve temizlenebilir nemlendirici su hazneleriTitrasyon kontrol cihazları	1 yıl
<ul style="list-style-type: none">CPAP, iki düzeyli ve ventilasyon cihazları (harici güç kaynağı üniteleri dahil)Batarya aksesuarlarıTaşınabilir diyagnostik/tarama cihazları	2 yıl

Bu garanti sadece ilk müşteri için geçerlidir. Devredilemez.

Garanti süresi boyunca ürün, normal kullanım koşulları altında arızalanırsa, ResMed, tercih hakkı ResMed'e ait olacak şekilde arızalı ürünü veya herhangi bir parçasını tamir edebilir veya değiştirebilir.

İşbu sınırlı garanti şunları kapsamamaktadır: a) yanlış kullanım, suistimal, üründe tadilat veya değişiklik yapılmasından kaynaklanan herhangi bir hasar; b) ResMed tarafından açıkça ilgili onarımları yapmaya yetkili olduğu belirtilmemiş olan herhangi bir servis tarafından gerçekleştirilen onarımlar; c) sigara, pipo, puro veya diğer tütün ürünlerinden kaynaklanan herhangi bir hasar veya kirlilik; d) ozon, aktif oksijen veya başka gazlara maruz kalmaktan kaynaklanan hasarlar; e) elektronik cihaza su dökülmesi veya içine su kaçmasından kaynaklanan herhangi bir hasar.

Garanti, ürünün ilk satın alınan bölgenin dışına satılması veya yeniden satılması ile geçersiz hale gelir. Avrupa Birliği ("AB") veya Avrupa Serbest Ticaret Birliği ("EFTA") sınırları dahilinde satın alınan ürünler için "bölge" terimi AB ve EFTA anlamına gelir.

Arızalı ürünlere ilişkin garanti talepleri, ilk müşteri tarafından satın alma noktasına bildirilmelidir.

İşbu garanti, her türlü zımnî ticarî elverişlilik veya belirli bir amaca uygunluk garantisi dahil olmak üzere, diğer tüm açık veya zımnî garantilerin yerini almaktadır. Bazı bölgeler veya ülkelerde, zımnî garantinin ne kadar süre ile geçerli olduğu konusunda herhangi bir kısıtlamaya izin verilmediğinden yukarıdaki sınırlama sizin için geçerli olmayabilir.

ResMed, herhangi bir ResMed ürününün satılması, kurulması veya kullanılması sonucu ortaya çıkan iddia edilen arızı veya dolaylı hasarlardan sorumlu olmayacaktır. Bazı bölgeler veya ülkelerde, arızı veya dolaylı hasarların hariç tutulması veya sınırlanmasına izin verilmediğinden yukarıdaki sınırlama sizin için geçerli olmayabilir.

İşbu garanti size belirli yasal haklar vermekte olup, bölgeden bölgeye değişiklik gösteren başka haklara

da sahip olabilirsiniz. Garanti haklarınız ile ilgili daha ayrıntılı bilgi edinmek için, yerel ResMed satıcınıza veya ResMed ofisine başvurunuz.

ResMed'in Sınırlı Garantisine ilişkin en güncel bilgiler için ResMed.com adresini ziyaret edin.

Detaylı bilgi

Cihazın kullanımıyla ilgili herhangi bir sorunuz varsa veya ek bilgi gerekiyorsa bakım sağlayıcınızla irtibat kurun.

Dobrodošli

AirSense™ 10 AutoSet™ in AirSense 10 Elite sta vrhunska pripomočka s samodejnim prilagajanjem tlaka in neprekinjenim pozitivnim tlakom v dihalnih poteh (CPAP) znamke ResMed.

OPOZORILO

- Pred uporabo naprave preberite celoten priročnik.
- Napravo uporabljajte v skladu s predvidenim namenom uporabe, navedenim v tem priročniku.
- Navodila, ki ste jih prejeli od svojega zdravnika, imajo prednost pred informacijami v tem priročniku.

Indikacije za uporabo

AirSense 10 AutoSet

Pripomoček AirSense 10 AutoSet s samodejnim prilagajanjem je indiciran za zdravljenje obstruktivne apneje v spanju (OSA) pri pacientih s težo nad 30 kg (66 lb). Primeren je za domačo in bolnišnično uporabo.

Vlažilnik je namenjen za enkratno uporabo v domačem okolju in večkratno uporabo v bolnišničnem okolju/okolju ustanov.

AirSense 10 Elite

Pripomoček AirSense 10 Elite se uporablja za zdravljenje obstruktivne apneje v spanju (OSA) pri pacientih s težo nad 30 kg (66 lb). Primeren je za domačo in bolnišnično uporabo.

Vlažilnik je namenjen za enkratno uporabo v domačem okolju in večkratno uporabo v bolnišničnem okolju/okolju ustanov.

Klinične koristi

Klinične koristi terapije CPAP vključujejo zmanjšanje apnej, hipopnej in nespečnosti ter izboljšanje kakovosti življenja.

Klinična korist vlaženja je zmanjšanje stranskih učinkov, povezanih s pozitivnim tlakom v dihalnih poteh.

Kontraindikacije

Zdravljenje s pozitivnim tlakom v dihalnih poteh je lahko kontraindicirano pri nekaterih pacientih z naslednjimi predhodno obstoječimi stanji:

- huda bulozna pljučna bolezen,
- pnevmotoraks,
- patološko nizek krvni tlak,
- dehidracija,
- odtekanje možganske tekočine, nedavna kraniotomija ali travma.

Neželeni učinki

Svojemu zdravniku, ki vam predpisuje zdravila, sporočite o nenavadnih bolečinah v prsih, hudemu glavobolu ali povečani zasoplosti. Zaradi akutne okužbe zgornjih dihal boste morda morali začasno prekiniti terapijo.

Med terapijo s to napravo se lahko pojavijo naslednji stranski učinki:

- suh nos, usta ali grlo;
- krvavenje iz nosu;
- nabreklost;
- nelagodje v ušesih ali sinusih;
- draženje oči;
- kožni izpuščaji.

Kratek vpogled

AirSense 10 vključuje naslednje:

- Pripomoček
- Vlažilnik zraka HumidAir™ (če je priložen)
- Cevka za zrak
- Napajalna enota
- Potovalna torbica
- Kartica SD (ni na voljo pri vseh napravah)

Glede nabora dodatkov, ki so na voljo za uporabo s tem pripomočkom, vključno s spodaj navedenimi, se obrnite na svojega zdravnika.

- Cevka za zrak (ogrevana in neogrevana): ClimateLineAir™, SlimLine™, ClimateLineAir Oxy, standardna
- Stranski pokrov za uporabo brez vlažilnika
- Filter: hipoalergenski filter, standardni filter
- Konverter DC/DC za Air10™
- Bralnik kartic SD
- Adapter za oksimeter Air10
- USB-adapter za Air10
- Napajalna postaja II
- Koleno za cevko Air10

O napravi

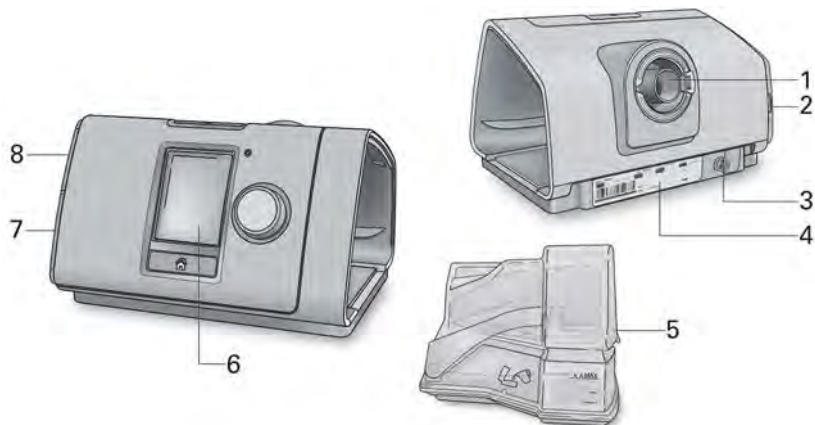

- 1 Izhod za zrak
- 2 Zaščita za filter za zrak
- 3 Napajalni vhod
- 4 Serijska številka in številka naprave

- 5 HumidAir vlažilnik zraka
- 6 Zaslón
- 7 Zaščita za adapter
- 8 Zaščita za kartico SD

O nadzorni plošči



Gumb Start/Stop
(vklop/izklop)



Okrogli gumb



Gumb za domov

Pritisnite za vklop/izklop terapije.

Pritisnite in pridržite tri sekunde za vstop v način varčevanja z energijo.

Zavrtite za pomikanje po meniju in pritisnite za izbiro možnosti.

Zavrtite za prilagoditev izbrane možnosti in pritisnite za shranitev spremembe.

Pritisnite za vrnitev na domači zaslon.

Na zaslonu so v različnih trenutkih lahko prikazane različne ikone, vključno z naslednjimi:



Čas postopnega zagona



Moč brezžičnega signala (zelena)



Samodejni čas postopnega zagona



Brezžični prenos ni omogočen (siva)



Vlažnost



Brez brezžične povezave



Opozorilo za vlažilnik zraka



Letalski način



Ohlajanje vlažilnika zraka

Nastavitev

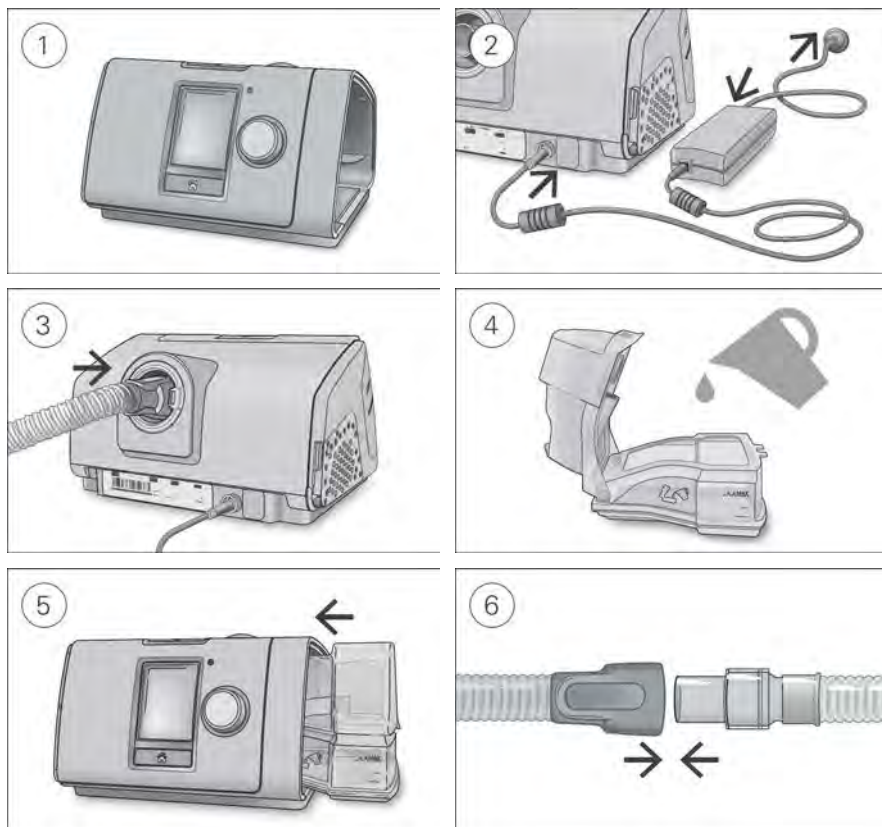

POZOR

Ne prenapolnite vlažilnika, saj lahko voda prodre v napravo in zračno cev.

1. Napravo položite na stabilno ravno površino.
2. Napajalni priključek priključite v zadnji del naprave. Priključite en konec napajalnega kabla v napajalno enoto in drugega v vtičnico.
3. Cevko za zrak trdno potisnite v izhod za zrak na zadnji strani naprave.
4. Odprite vlažilnik in ga napolnite z vodo do najvišje oznake za vodo. Vlažilnika ne napolnite z vročo vodo.
5. Vlažilnik zaprite in ga vstavite v bočno stran naprave.
6. Prosti konec cevke za zrak trdno potisnite v sestavljeno masko. Za podrobne informacije glejte uporabniški priročnik za masko.

Priporočene maske so na voljo na strani www.resmed.com.

Začetek terapije

1. Namestite masko.
2. Pritisnite Start/Stop ali normalno dihajte, če je SmartStart™ omogočen.

Začetek zdravljenja boste prepoznali po prikazu zaslona **Sleep Report** (poročilo o spanju).



Trenutni tlak zdravljenja je prikazan zeleno.

Med časom postopnega zagona se tlak postopoma povečuje; videli boste vrteč krog. Ko je tlak predpisanega zdravljenja dosežen, celoten krog pozeleni.

Po krajšem času se zaslon samodejno potemni. Da ga ponovno vklopite, lahko pritisnete gumb za domov ali okrogli gumb. Če se napajanje med terapijo prekine, bo naprava samodejno ponovno začela s terapijo, ko se napajanje ponovno vzpostavi.

Naprava AirSense 10 je opremljena s senzorjem svetlobe, ki prilagodi svetlost zaslona glede na svetlobo v prostoru.

Zaustavitev terapije

1. Odstranite masko.
2. Pritisnite gumb Start/Stop (vklop/izklop), če pa je omogočena funkcija SmartStart, se bo terapija po nekaj sekundah samodejno zaustavila.

Sleep Report (poročilo o spanju) zdaj prikazuje povzetek seje zdravljenja.



Usage hours (ure uporabe) – prikazuje število ur terapije, ki ste jo prejeli v zadnji seji.

Mask Seal (tesnjenje maske) – prikazuje, koliko je bila maska zatesnjena:



Dobro tesnjenje maske.



Potrebna je prilagoditev, glejte Prileganje maske.

Humidifier (vlažilnik) – prikazuje, ali vlažilnik pravilno deluje:



Vlažilnik deluje.



Vlažilnik je morda okvarjen, obrnite se na izvajalca zdravstvenih storitev.

Če je izvajalec zdravstvenih storitev tako nastavlil, bo prikazano tudi:

Events per hour (dogodki na uro) – prikazuje število apnej in hipopneje na uro.

More Info (več informacij) – zavrtnite okrogli gumb za pomik navzdol za prikaz podrobnejših podatkov o uporabi.

Način varčevanja z energijo

Naprava AirSense 10 beleži vaše podatke o terapiji. Da bo lahko poslala podatke vašemu izvajalcu zdravstvenih storitev, ne smete odklopiti naprave. Lahko pa jo preklopite v način varčevanja z energijo, da prihranite električno energijo.

Za preklop v način varčevanja z energijo:

- Pritisnite in za tri sekunde pridržite gumb Start/Stop (vklop/izklop). Zaslón se izklopi.

Za izhod iz načina varčevanja z energijo:

- Enkrat pritisnite gumb Start/Stop (vklop/izklop). Prikaže se zaslon **Home** (domači).

Moje možnosti

Vaš izvajalec zdravstvenih storitev je vašo napravo AirSense 10 nastavlil za vaše potrebe, vendar pa boste morda želeli nastavitve nekoliko prilagoditi, da bi bila vaša terapija še bolj udobna.

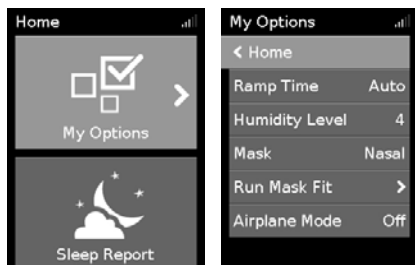

Označite zaslon **My Options** (Moje možnosti) in pritisnite okrogli gumb za ogled vaših trenutnih nastavitvev. Tukaj lahko prilagodite svoje možnosti.

Čas stopnjevanja

Funkcija Ramp Time (čas stopnjevanja) je zasnovana tako, da je začetek terapije udobnejši. Ta funkcija opredeli obdobje, v katerem se tlak poviša od nizkega začetnega tlaka do predpisanega tlaka za terapijo.

Čas postopnega zagona lahko izklopite, ga nastavite na od 5 do 45 minut ali samodejno delovanje. Ko je čas postopnega zagona nastavljen na **Auto** (samodejno delovanje), bo pripomoček zaznal, kdaj ste zaspali, in nato samodejno povečal tlak predpisanega zdravljenja.



Za prilagoditev časa stopnjevanja:

1. Na zaslonu **My Options** (moje možnosti) zavrtite okrogli gumb, da označite možnost **Ramp Time** (čas stopnjevanja), in nato pritisnite okrogli gumb.
2. Zavrtite okrogli gumb, da nastavite čas stopnjevanja na zeleno nastavev, in pritisnite okrogli gumb, da shranite spremembo.

Raven vlažnosti

Vlažilnik navlaži zrak in je namenjen, da zagotovi udobnejšo terapijo. Če dobivate suha usta ali nos, povečajte vlažnost. Če uhaja vlaga v masko, zmanjšajte vlažnost.

Možnost Humidity Level (raven vlažnosti) lahko nastavite na Off (izklop) ali med 1 in 8, pri čemer vrednost 1 pomeni nastavev najnižje vlažnosti, vrednost 8 pa najvišje vlažnosti.



Nastavev ravni vlažnosti:

1. Na zaslonu **My Options** (moje možnosti) zavrtite okrogli gumb, da označite možnost **Humidity Level** (raven vlažnosti), in nato pritisnite okrogli gumb.
2. Zavrtite okrogli gumb za nastavev ravni vlažnosti in nato pritisnite okrogli gumb, da shranite spremembo.

Če imate še naprej suha usta ali nos oziroma vlago v maski, razmislite o uporabi ogrevane zračne cevi ClimateLineAir. ClimateLineAir skupaj s Climate Control zagotavlja udobnejšo terapijo.

Prileganje maske

Funkcija Mask Fit (prileganje maske) je zasnovana, da vam pomaga oceniti in ugotoviti morebitna uhajanja zraka okoli vaše maske.



Za preverjanje prileganja maske:

1. Masko prilagodite, kot je opisano v uporabniškem priročniku maske.
2. Na zaslonu **My Options** (moje možnosti) zavrtite okrogli gumb, da označite možnost **Run Mask Fit** (zaženi prileganje maske), in nato pritisnite okrogli gumb.
Naprava bo začela pihati zrak.
3. Prilagodite masko, blazinico maske in opremo za namestitvev na glavo, dokler ne dobite rezultata **Good** (dobro).

Za ustavev funkcije prilagajanja maske pritisnite okrogli gumb ali Start/Stop. Če maska ne tesni dobro, se pogovorite s svojim zdravnikom.

Več možnosti

Na napravi so na voljo dodatne možnosti, ki jih lahko prilagodite.

Pressure Relief* (sprostitvev tlaka)	Ko je funkcija Pressure Relief (sprostitvev tlaka) omogočena, boste morda lažje izdihnili. Tako se boste morda lažje navadili na zdravljenje.
SmartStart* (pametni zagon)	Ko je funkcija SmartStart (pametni zagon) omogočena, se z dihanjem v masko zdravljenje začne samodejno. Ko odstranite masko, se naprava po nekaj sekundah samodejno ustavi.

*Ko funkcijo omogoči vaš zdravnik.

Nega naprave

Pomembno je, da svojo napravo AirSense 10 redno čistite, s čimer zagotovite prejetje optimalne terapije. Naslednji razdelki vam bodo v pomoč pri razstavljanju, čiščenju, preverjanju in ponovnem sestavljanju naprave.

OPOZORILO

Sklop cevi, vlažilnik in masko redno čistite, da omogočite optimalno terapijo in preprečite rast mikrobov, ki lahko negativno vplivajo na vaše zdravje.

Razstavljanje

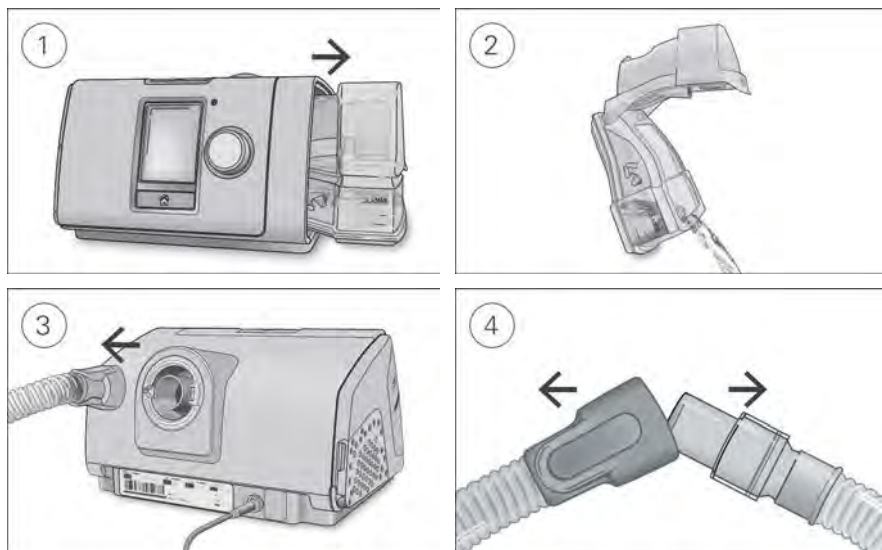

1. Vlažilnik držite zgoraj in spodaj, ga nežno pritisnite in povlecite iz naprave.
2. Vlažilnik odprite in morebitno preostalo vodo zavržite.
3. Držite pritrdilni del cevke za zrak in ga nežno povlecite iz naprave.
4. Držite pritrdilni del cevke za zrak in vrtljivo spojko maske ter ju nežno potegnite narazen.

Čiščenje

Napravo morate čistiti tedensko, kot je opisano. Za podrobnejša navodila o čiščenju maske glejte uporabniški priročnik za masko.

1. Vlažilnik in cevko za zrak umijte s toplo vodo in blagim detergentom.
2. Vlažilnik in cevko za zrak temeljito sperite ter pustite, da se posušita na mestu, ki ni izpostavljeno neposredni sončni svetlobi in/ali vročini.
3. Zunanost pripomočka obrišite s suho krpo.

Opombe:

- Vlažilnik lahko operete v pomivalnem stroju v programu za občutljivo posodo ali za kozarce (samo na zgornji polici). Ne smete ga prati pri temperaturah, višjih od 65 °C.
- Zračne cevi ne perite v pomivalnem ali pralnem stroju.
- Vlažilnik vsak dan izpraznite in ga temeljito obrišite s čisto krpo za enkratno uporabo. Pustite, da se posuši brez izpostavljanja neposredni sončni svetlobi in/ali vročini.

Preverjanje

Vlažilnik, zračno cev in zračni filter morate redno preverjati za poškodbe.

1. Preverite vlažilnik.
 - Zamenjajte ga, če pušča ali če so na njem razpoke, vdolbine ali če je moten.
 - Zamenjajte ga, če je tesnilo počeno ali strgano.
 - Odstranite morebitna nalaganja belega prahu z raztopino enega dela kisa in 10 delov vode.
2. Zračno cev preverite in jo zamenjajte, če so prisotne kakršnekoli luknje, pretrganine ali razpoke.
3. Preverite zračni filter in ga zamenjajte najmanj vsakih šest mesecev. Zamenjajte ga pogosteje, če so prisotne kakršnekoli luknje ali blokade zaradi umazanije ali prahu.

Menjava zračnega filtra:

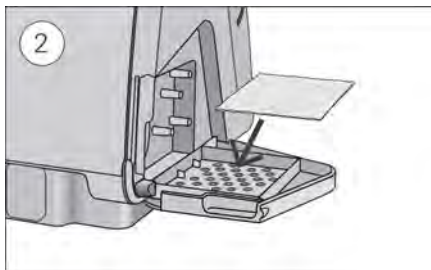
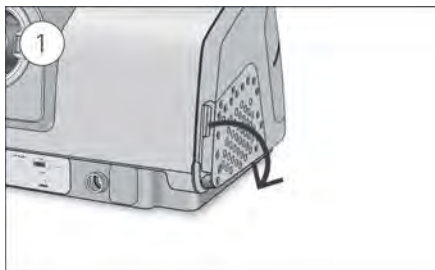

1. Odprite pokrov zračnega filtra in odstranite stari zračni filter.
Zračni filter ni namenjen za pranje ali ponovno uporabo.
2. Namestite nov zračni filter na pokrov zračnega filtra in ga nato zaprite.
Za preprečevanje vstopanja vode in prahu v napravo zagotovite, da je zračni filter vedno dobro nameščen.

Ponovno sestavljanje

Ko sta vlažilnik in zračna cev suha, lahko ponovno sestavite dele.

1. Zračno cev trdno priklopite na zračni izhod na zadnji strani naprave.
2. Odprite vlažilnik in ga napolnite z vodo sobne temperature do oznake za najvišjo raven vode.
3. Zaprite vlažilnik in ga vstavite ob strani naprave.
4. Prosti konec zračne cevi trdno priklopite na sestavljeno masko.

Podatki o terapiji

Naprava AirSense 10 beleži podatke o terapiji za vas in vašega izvajalca zdravstvenih storitev, da si lahko ogleda vašo terapijo in jo po potrebi spremeni. Podatki se zabeležijo in nato brezžično pošljejo vašemu izvajalcu zdravstvenih storitev, če je na voljo brezžično omrežje, ali preko kartice SD.

Prenos podatkov

Naprava AirSense 10 je opremljena z možnostjo brezžične komunikacije, da so lahko vaši podatki o zdravljenju poslani vašemu izvajalcu zdravstvenih storitev za izboljšanje kakovosti vašega zdravljenja. To je izbirna funkcija, ki je na voljo samo, če jo želite in če je na voljo brezžično omrežje. Prav tako tudi omogoča vašemu izvajalcu zdravstvenih storitev, da bolj pravočasno posodobi nastavitve vašega zdravljenja ali nadgradi programsko opremo naprave, da zagotovi, da prejmete najboljšo možno terapijo.

Podatki so običajno preneseni po končani terapiji. Da boste zagotovili, da bodo podatki preneseni, pustite napravo ves čas priklopljeno na napajanje in se prepričajte, da ni v letalskem načinu.

Opombe:

- Podatki o zdravljenju morda ne bodo preneseni, če napravo uporabljate zunaj države ali regije nakupa.
- Brezžična komunikacija je odvisna od razpoložljivosti omrežja.
- Naprave z brezžično komunikacijo morda niso na voljo v vseh regijah.

Kartica SD

Vaši podatki o zdravljenju so lahko vašemu izvajalcu zdravstvenih storitev preneseni tudi preko kartice SD. Izvajalec zdravstvenih storitev vas lahko prosi, da mu pošljete kartico SD po pošti ali jo osebno prinesete. Če vam izvajalec zdravstvenih storitev tako naroči, odstranite kartico SD.

Kartice SD ne odstranite iz naprave, ko lučka SD utripa, saj se v tem trenutku podatki zapisujejo na kartico.

Odstranitev kartice SD:

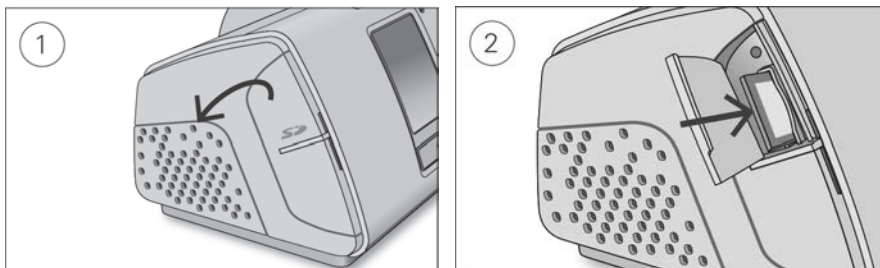

1. Odprite pokrov kartice SD.
2. Potisnite kartico SD navznoter, da jo sprostite. Odstranite kartico SD iz naprave. Vstavite kartico SD v zaščitno mapo in jo pošljite izvajalcu zdravstvenih storitev.

Za več informacij o kartici SD glejte navodila zaščitne mape za kartico SD, ki so priložena napravi.

Opomba: Kartice SD ne smete uporabljati za noben drug namen.

Potovanje

Napravo AirSense 10 lahko vzamete s sabo, kamorkoli greste. Ob tem upoštevajte naslednje:

- Uporabite priloženo potovalno torbico, da preprečite poškodovanje naprave.
- Izpraznite vlažilnik in ga pakirajte ločeno v potovalni torbici.
- Prepričajte se, da imate ustrezni napajalni kabel za področje, kamor potujete. Za informacije o nakupu se obrnite na svojega izvajalca zdravstvenih storitev.
- Če uporabljate zunanjo baterijo, morate izklopiti vlažilnik, da podaljšate življenjsko dobo baterije. To storite tako, da nastavite **Humidity Level** (raven vlažnosti) na Off (izklopljeno).

Potovanje z letalom

Svoj pripomoček AirSense 10 lahko na letalo vzamete v kabinski prtljagi. Medicinski pripomočki so izvzeti iz omejitve teže kabinske prtljage.

Napravo AirSense 10 lahko uporabljate na letalu, saj izpolnjuje zahteve Zvezne uprave za letalstvo (Federal Aviation Administration, FAA). Pisma o skladnosti za potovanje z letali si lahko naložite s spletnega mesta www.resmed.com in natisnete.

Ob uporabi naprave na letalu:

- Prepričajte se, da je vlažilnik popolnoma izpraznjen in vstavljen v napravo. Naprava ne bo delovala brez vstavljenega vlažilnika.
- Vklopite **Airplane Mode (letalski način)**.

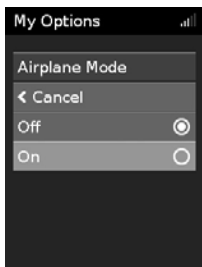

Za vklop letalskega načina:

1. Na zaslonu **My Options** (moje možnosti) zavrtite okrogli gumb, da označite možnost **Airplane Mode** (letalski način), in nato pritisnite okrogli gumb.
2. Zavrtite okrogli gumb za izbiro možnosti **On** (vklop) in nato pritisnite okrogli gumb, da shranite spremembo.

V zgornjem desnem kotu zaslona se prikaže ikona za letalski način ✈️.

⚠️ POZOR

Na letalu ne uporabljajte naprave z vodo v vlažilniku zaradi nevarnosti vdihavanja vode med turbulenco.

Odpravljanje težav



Če imate kakršn koli težave, si pogledjte naslednje teme za odpravljanje težav. Če težave ne morete rešiti, se obrnite na svojega izvajalca zdravstvenih storitev ali podjetje ResMed. Ne poskušajte odpreti naprave.

Splošno odpravljanje težav

Težava/možen vzrok	Rešitev
Izpod maske pušča zrak Maska se morda ne prilega dobro.	Prepričajte se, da se vam maska dobro prilega. Glejte navodila za namestitev maske v uporabniškem priročniku maske ali pa uporabite funkcijo za prileganje maske, da preverite prileganje in tesnjenje maske.
Imam izsušen ali zamašen nos Vlažnost je morda prenizka.	Prilagodite vlažnost. Če uporabljate ClimateLineAir z ogrevano cevko za zrak, glejte ClimateLineAir uporabniški priročnik.
Kapljice vode padajo na moj nos, nastajajo v maski in cevki za zrak Vlažnost je morda previsoka.	Prilagodite vlažnost. Če uporabljate ClimateLineAir z ogrevano cevko za zrak, glejte ClimateLineAir uporabniški priročnik.
Moja usta so zelo suha, čutim nelagodje Morda zrak uhaja skozi vaša usta.	Povečajte vlažnost. Morda boste potrebovali trak za brado, ki bo vaša usta ohranil zaprta, ali masko, ki prekrije celoten obraz.
Zračni tlak v moji maski je očitno previsok (zdi se mi, da se dovaja preveč zraka) Funkcija postopnega zagona je morda izklopljena.	Uporabite možnost Ramp Time (čas postopnega zagona).

Težava/možen vzrok	Rešitev
Zračni tlak v moji maski je očitno prenizek (zdi se mi, da se dovaja premalo zraka)	
Funkcija postopnega zagona je morda v teku.	Počakajte, da se ustvari zračni tlak ali pa ugasnite funkcijo Ramp Time (čas postopnega zagona).
Moj zaslon je črn	
Osvetlitev ozadja zaslona je morda izklopljena. Po določenem času se samodejno izklopi.	Pritisnite Home (Začetek) ali okrogli gumb, da jo spet vklopite.
Napajanje morda ni priključeno.	Priključite napajanje in preverite, ali je vtič dobro vstavljen.
Zdravljenje sem ustavil, vendar pripomoček še vedno piha zrak	
Pripomoček se ohlaja.	Pripomoček piha majhno količino zraka zaradi preprečitve kondenzacije v cevki za zrak. Postopek se bo samodejno zaključil po 30 minutah.
Vlažilnik pušča	
Vlažilnik morda ni pravilno sestavljen.	Preverite, ali je morda poškodovan, in vlažilnik pravilno sestavite.
Vlažilnik je morda poškodovan ali počen.	Za menjavo se obrnite na svojega zdravnika.
Podatki mojega zdravljenja niso bili poslani mojemu zdravniku	
Brezžični signal je morda šibek.	Preverite, ali je pripomoček postavljen na mesto, kjer je brezžični signal dovolj močan (tj. na nočno omarico, ne pa v predal ali na tla). Ikona moči brezžičnega signala  kaže dobro pokritost, kadar so prikazane vse črtice, in slabo, kadar je prikazanih manj črtic.
Ikona Brez brezžične povezave  je prikazana zgoraj desno na zaslonu. Nobeno brezžično omrežje ni na voljo.	Preverite, ali je pripomoček postavljen na mesto, kjer je brezžični signal dovolj močan (tj. na nočno omarico, ne pa v predal ali na tla). Če vam je bilo tako naročeno, pošljite kartico SD svojemu zdravniku. Na kartici SD so zabeleženi tudi podatki vašega zdravljenja.
Pripomoček je morda v letalskem načinu.	Izklopite letalski način, glejte poglavje Potovanje z letalom.
Prenos podatkov za vaš pripomoček ni omogočen.	Za nastavitve se obrnite na svojega zdravnika.
Zaslon in gumbi utripajo	
Programska oprema se posodablja.	Posodabljanje programske opreme traja približno 10 minut.

Sporočila na napravi

Sporočilo na napravi/možni vzrok	Rešitev
Zaznana je visoka raven puščanja, preverite cevko za vodo, tesnilo cevke ali stranski pokrov	
Vlažilnik morda ni pravilno vstavljen.	Prepričajte se, da je vlažilnik pravilno vstavljen.
Tesnilo vlažilnika morda ni pravilno vstavljeno.	Odprite vlažilnik in se prepričajte, da je tesnilo pravilno vstavljeno.
Zaznana visoka raven puščanja, priklopite cev	
Zračna cev morda ni priklopljena pravilno.	Prepričajte se, da je zračna cev trdno priklopljena na obeh koncih.
Maska se morda ne prilega dobro.	Prepričajte se, da se vam maska dobro prilega. Glejte navodila za namestitev maske v uporabniškem priročniku maske ali pa uporabite funkcijo za prileganje maske, da preverite prileganje in tesnjenje maske.
Zamašena cev, preverite jo	
Zračna cev je morda zamašena.	Preverite zračno cev in odstranite morebitne blokade. Pritisnite okrogli gumb, da počistite sporočilo, in nato pritisnite gumb Start/Stop (vklop/izklop) za ponovni zagon naprave.
Napaka kartice SD, odstranite kartico in pritisnite gumb za vklop za začetek terapije	
Kartica SD morda ni vstavljena pravilno.	Odstranite in ponovno vstavite kartico SD.
Kartica samo za branje, odstranite, odklenite in ponovno vstavite kartico SD	
Stikalo kartice SD je morda v zaklenjenem položaju (samo za branje).	Premaknite stikalo na kartici SD iz zaklenjenega položaja  v odklenjen položaj  in jo nato ponovno vstavite.
Napaka sistema, glejte uporabniški priročnik, napaka 004	
Naprava je morda bila v vročem okolju.	Pred ponovno uporabo počakajte, da se ohladi. Odklopite napajanje naprave in jo nato znova priklopite, da jo ponovno zaženete.
Zračni filter je morda zamašen.	Preglejte zračni filter in ga zamenjajte, če so prisotne kakršnekoli blokade. Odklopite napajanje naprave in ga nato znova priklopite, da ponovno zaženete napravo.
Zračna cev je morda zamašena.	Preverite zračno cev in odstranite morebitne blokade. Pritisnite okrogli gumb, da počistite sporočilo, in nato pritisnite gumb Start/Stop (vklop/izklop) za ponovni zagon naprave.
Morda je prisotna voda v zračni cevi.	Izpraznite vodo iz zračne cevi. Odklopite napajanje naprave in ga nato znova priklopite, da ponovno zaženete napravo.
Vsa druga sporočila o napakah, na primer Napaka sistema, se nanašajo na uporabniški priročnik, napaka 0XX	
V napravi je prišlo do nepopravljive napake.	Obrnite se na svojega izvajalca zdravstvenih storitev. Ne odpirajte naprave.

Ponovno sestavljanje delov

Nekateri deli naprave so zasnovani tako, da jih lahko enostavno odstranite, da se prepreči poškodovanje delov ali naprave. Enostavno jih lahko ponovno sestavite, kot je opisano spodaj.

Vstavljanje tesnila vlažilnika:

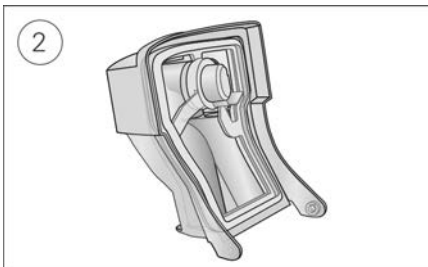
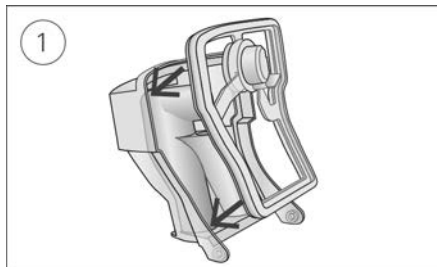

1. Namestite tesnilo v pokrov.
2. Pritisnite navzdol ob vseh robovih tesnila, dokler ni trdno nameščeno na mestu.

Ponovno sestavljanje pokrova vlažilnika:



1. Vstavite eno stran pokrova v odprtino na podstavku.
2. Drugo stran pokrova potisnite navzdol ob robu, dokler se ne zaskoči na mestu.

OPOZORILO

- Prepričajte se, da ste namestili zračno cev tako, da se ne bo zapletala okoli glave ali vratu.
- Napajalne kable, ostale kable in napajalnik redno pregledujte, da preverite, ali so poškodovani oz. imajo znake obrabe. V primeru poškodbe jih ne uporabljajte več in jih zamenjajte.
- Napajalnega kabla ne izpostavljajte vročim površinam.
- Če opazite kakršnekoli neobrazložljive spremembe v delovanju naprave, če naprava oddaja nenavadne zvoke, če sta naprava ali napajalnik padla ali ste z njima neustrezno ravnali, ali če je ohišje počeno, prenehajte z uporabo in se obrnite na svojega izvajalca zdravstvenih storitev ali na center storitev za stranke podjetja ResMed.
- Pripomočka ne odpirajte ali spreminjajte. Ne vsebuje delov, ki bi jih lahko uporabniki sami popravili. Popravila in servisiranje sme izvesti samo pooblaščen serviser znamke ResMed.
- Pazite, da ne pride do električnega udara. Naprave, napajalnika oz. napajalnega kabla ne potaplajte v vodo. Če pride do razlitja tekočine na ali v napravo, izključite napravo in počakajte, da se deli posušijo. Pred čiščenjem napravo vedno izključite in se prepričajte, da so vsi deli suhi, preden jo ponovno priključite.
- Dopolnilnega kisika ne smete uporabljati med kajenjem ali ob prisotnosti odprtega ognja.
- Preden vklopite dovajanje kisika, se vedno prepričajte, da je naprava vklopljena in da se ustvarja pretok zraka. Vedno izklopite dovajanje kisika, preden izklopite napravo, da se neuporabljen kisik ne bo nabiral znotraj ohišja naprave, kar bi povzročilo nevarnost požara.
- Ne izvajajte nikakršnih vzdrževalnih opravil med delovanjem naprave.
- Naprave ne uporabljajte v bližini druge opreme ali če je zložena na drugi opremi. Če jo morate uporabiti v bližini druge opreme ali zloženo na drugi opremi, napravo opazujte, da preverite normalno delovanje za konfiguracijo, v kateri jo boste uporabljali.
- Ne priporočamo uporabe dodatkov, ki niso opredeljeni za napravo. Ti lahko povzročijo povečanje emisij ali manjšo odpornost naprave.
- Redno preverjajte antibakterijski filter za znake vlage ali drugih onesnaževalcev, zlasti med nebulizacijo ali humidifikacijo. Če tega ne upoštevate, lahko pride do večje upornosti dihalnega sistema.

POZOR

- Z napravo uporabljajte samo dele in dodatke podjetja ResMed. Deli drugih proizvajalcev lahko zmanjšajo učinkovitost zdravljenja in/ali poškodujejo napravo.
- Uporabljajte samo maske za ventilacijo, ki jih priporoča podjetje ResMed ali zdravnik, ki vam je predpisal to napravo. Če si namestite masko brez pihanja zraka, lahko pride do ponovnega vdihavanja izdihanega zraka. Prepričajte se, da so prezračevalne odprtine maske proste in da niso blokirane, da ohranite pretok svežega zraka v masko.
- Bodite pazljivi, da naprave ne postavite na mesto, kjer bi se lahko kdo udaril ob njo ali kjer bi se lahko kdo spotaknil ob napajalni kabel.
- Naprava se lahko pregreje, če sta med delovanjem naprave zračna cev in/ali zračni vhod blokirana.
- Območje okrog pripomočka naj bo suho, čisto in prazno (npr. nanj ne polagajte oblačil ali posteljnine), ker bi lahko zablokiralo vhod za zrak ali prekrilo napajalno enoto.
- Naprave ne postavljajte na stran, saj lahko vanjo prodre voda.
- Napačna nastavitve sistema lahko povzroči napačno meritev tlaka maske. Prepričajte se, da je sistem pravilno nastavljen.

- Za čiščenje pripomočka, vlažilnika in cevke za zrak ne uporabljajte belila, klora, alkohola ali dišečih raztopin, vlažilnih ali antibakterijskih mil oziroma dišečih olj. Te raztopine lahko povzročijo poškodbe ali vplivajo na delovanje vlažilnika ter skrajšajo življenjsko dobo izdelkov. Izpostavljenost dimu, vključno z dimom cigaret, cigar ali pip, kot tudi ozonu ali drugim plinom, lahko poškoduje napravo. Škode, ki jo povzroči kar koli od zgoraj navedenega, omejena garancija podjetja ResMed ne krije.
- Če uporabljate vlažilnik, napravo vedno postavite na ravno površino, nižje od vaše glave, da preprečite, da bi se maska in zračna cev napolnili z vodo.
- Pred rokovanjem z vlažilnikom počakajte deset minut, da se ohladi, da se lahko voda dovolj ohladi in da vlažilnik ne bo prevroč na dotik.
- Pred prevažanjem naprave se prepričajte, da je vlažilnik prazen.

Note: O resnih dogodkih, do katerih pride v povezavi s tem pripomočkom, morate poročati družbi ResMed in pristojnemu organu v vaši državi.

Tehnični podatki in zahteve

Enote so navedene v cm H₂O in hPa. 1 cm H₂O ustreza 0,98 hPa.

90 W napajalnik

Vstopni razpon za izmenični tok:	100–240 V, 50–60 Hz 1,0–1,5 A, II. razred 115 V, 400 Hz, 1,5 A, II. razred (nazivna vrednost za uporabo na letalih)
Izhod za enosmerni tok:	24 V  3,75 A
Običajna poraba toka:	53 W (57 VA)
Najvišja poraba toka:	104 W (108 VA)

Okoljski pogoji

Delovna temperatura:	+5 °C do +35 °C Opomba: Pretok zraka za dihanje, ki ga ustvarja ta medicinski pripomoček, je lahko višji od temperature prostora. Naprava ostaja varna tudi v pogojih ekstremnih temperatur okolice (40 °C).
Delovna vlažnost:	10 do 95 % relativne vlažnosti, nekondenzirajoča
Delovna nadmorska višina:	Nadmorska višina 2.591 m; razpon zračnega tlaka 1013 hPa do 738 hPa
Temperatura hrambe in prevoza:	–20 °C do +60 °C
Vlažnost hrambe in prevoza:	5 do 95 % relativne vlažnosti, nekondenzirajoča

Elektromagnetna združljivost

Naprava AirSense 10 je skladna z vsemi veljavnimi zahtevami za elektromagnetno združljivost (EMC), v skladu z IEC60601-1-2:2014, za stanovanjska, poslovna in lahka industrijska okolja. Priporočeno je, da so naprave za mobilno komunikacijo oddaljene vsaj 1 m stran od naprave.

Informacije o elektromagnetnih emisijah in odpornosti te naprave podjetja ResMed najdete na spletnem naslovu www.resmed.com/downloads/devices

Klasifikacija: EN60601-1:2006/A1:2013

II. razred (dvojna izolacija), vrsta BF, zaščita pred vstopanjem IP22.

Senzorji

Tipalo tlaka:	Vgrajen v notranjosti pri izhodu naprave, tip analognega merilnika tlaka, 0 do 40 cm H ₂ O (0 do 40 hPa)
Tipalo pretoka:	Vgrajen v notranjosti pri vhodu naprave, digitalni senzor masnega pretoka, –70 do 180 l/min

Najvišji enkratni neželeni vzdrževani tlak

Naprava se bo izklopila v prisotnosti enkratnega neželenega tlaka, če vzdrževani tlak prekorači: 30 cm H₂O (30 hPa) za več kot 6 sekund ali 40 cm H₂O (40 hPa) za več kot 1 sekundo.

Zvok

Raven tlaka, izmerjena v skladu z ISO 80601-2-70:2015 (način neprekinjenega pozitivnega tlaka v dihalnih poteh, CPAP):

SlimLine: 25 dBA z negotovostjo 2 dBA

Standardno: 25 dBA z negotovostjo 2 dBA

SlimLine ali standardno in vlaženje: 27 dBA z negotovostjo 2 dBA

Raven jakosti, izmerjena v skladu z ISO 80601-2-70:2015 (način neprekinjenega pozitivnega tlaka v dihalnih poteh, CPAP):

SlimLine: 33 dBA z negotovostjo 2 dBA

Standardno: 33 dBA z negotovostjo 2 dBA

SlimLine ali standardno in vlaženje: 35 dBA z negotovostjo 2 dBA

Prijavljene dvomestne vrednosti emisije hrupa, v skladu z ISO 4871:1996.

Fizično – naprava in vlažilnik

Mere (V × Š × G): 116 mm x 255 mm x 150 mm

Izhod za zrak (skladen s standardom ISO 5356-1:2015): 22 mm

Teža (naprava in vlažilnik, ki se lahko očisti): 1248 g

Zgradba ohišja: Ognjevarna termoplastika

Količina vode: Do črte za največjo napolnjenost 380 ml

Vlažilnik, ki se lahko očisti – material: Brizgana lita plastika, nerjavno jeklo in silikonsko tesnilo

Temperatura

Najvišja temperatura grelne plošče: 68 °C

Izrez: 74 °C

Najvišja temperatura plina: ≤ 41 °C

Zračni filter

Standardno: Material: netkana poliestrska vlakna
Povprečno odstranjevanje: >75 % za ~7-mikronski prah

Hipoalergensko: Material: akrilna in polipropilenska vlakna v polipropilenskem nosilcu
Učinkovitost: >98 % za ~7–8-mikronski prah; >80 % za ~0,5-mikronski prah

Letalska uporaba

Podjetje ResMed potrjuje, da naprava izpolnjuje zahteve Zvezne uprave za letalstvo (Federal Aviation Administration, FAA) (RTCA/DO-160, razdelek 21, kategorija M) za vse faze potovanja z letali.

Brezžični modul

Uporabljena tehnologija: 4G, 3G, 2G

Priporočamo vam, da je pripomoček med delovanjem od telesa oddaljen vsaj 0,8" (2 cm). Ne velja za maske, cevke ali dodatke. Tehnologija morda ni na voljo na vseh območjih.

Izjava o skladnosti (izjava o skladnosti z uredbo o radijski opremi) **CE**

Podjetje ResMed izjavlja, da je pripomoček AirSense 10 (model 370xx ali 371xx) skladen z osnovnimi zahtevami in drugimi relevantnimi določili Direktive 2014/53/EU (RED). Kopija izjave o skladnosti je na voljo na strani Resmed.com/productsupport.

Radijska oprema 2G deluje z naslednjimi frekvenčnimi pasovi in največjo močjo radijske frekvence:

GSM 850/900: 35 dBm

GSM 1800/1900: 32 dBm

Naprava 4G se lahko uporablja v vseh evropskih državah brez omejitev.

Vsi pripomočki znamke ResMed so skladno z direktivo o medicinskih pripomočkih uvrščeni med medicinske pripomočke.

Vsako označevanje izdelka in natisnjene grafičnega gradiva, ki prikazuje **CE** 0123, se nanaša na Direktivo Sveta 93/42/EGS, vključno s spremembo Direktive o medicinskih pripomočkih (2007/47/ES).

Razpon delovnega tlaka

AutoSet, CPAP: 4 do 20 cm H₂O (4 do 20 hPa)

Dodatni kisik

Največji pretok: 4 l/min

Pot pnevmatskega pretoka

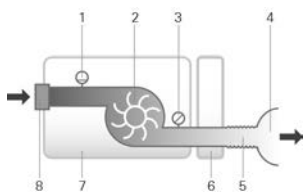

1. Tipalo pretoka
2. Pihalnik
3. Tipalo tlaka
4. Maska
5. Cevka za zrak
6. Vlažilnik
7. Pripomoček
8. Filter vhoda

Življenjska doba

Naprava, napajalnik: 5 let

Vlažilnik, ki ga je mogoče očistiti: 2,5 leta

Zračna cev: 6 mesecev

Splošno

Predvideni uporabnik je pacient.

Delovanje vlažilnika

Tlak maske cm H ₂ O (hPa)	% RV pri 63 °F (17 °C) temperature okolja		% RV pri 72 °F (22 °C) temperature okolja		Nazivna vrednost AV sistema ¹ , BTPS ²
	Nastavitev 4	Nastavitev 8	Nastavitev 4	Nastavitev 8	
4	85	100	6	> 10	
10	85	100	6	> 10	
20	85	90	6	> 10	

¹ AV – absolutna vlažnost v mg/l

² BTPS – tlak telesne temperature, nasičen

Cevka za zrak

Cevka za zrak	Material	Dolžina	Notranji premer
ClimateLineAir	Upogljivi plastični in električni deli	2 m	15 mm
ClimateLineAir Oxy	Upogljivi plastični in električni deli	1,9 m	19 mm
SlimLine	Upogljiva plastika	1,8 m	15 mm
Standardno	Upogljiva plastika	2 m	19 mm

Prekinjalo temperature cevke za ogrevan zrak: ≤ 41 °C

Opombe:

- Izdelovalec si pridržuje pravico, da spremeni te tehnične podatke brez predhodnega obvestila.
- Konec ogrevane zračne cevi z električnim priključkom je združljiv samo z zračnim izhodom na napravi in ga ne smete namestiti na masko.
- Ne uporabljajte električno prevodnih ali antistatičnih zračnih cevi.
- Prikazane nastavitve temperature in relativne vlažnosti niso izmerjene vrednosti.

Prikazane vrednosti

Vrednost	Razpon	Ločljivost zaslona
Tipalo tlaka pri izhodu za zrak:		
Tlak maske	4–20 cm H ₂ O (4–20 hPa)	0,1 cm H ₂ O (0,1 hPa)
Izpeljane vrednosti pretoka:		
Puščanje	0–120 l/min	1 l/min

Vrednost	Natančnost
Merjenje tlaka ¹ :	
Tlak maske ² :	$\pm[0,5 \text{ cm H}_2\text{O} (0,5 \text{ hPa}) + 4 \% \text{ izmerjene vrednosti}]$
Pretok in izpeljane vrednosti pretoka ¹ :	
Pretok	$\pm 6 \text{ l/min}$, ali 10 % odčitka, kar je večje, pri 0 do 150 l/min pozitivnega pretoka
Puščanje ²	$\pm 12 \text{ l/min}$ ali 20 % odčitka, kar je večje, od 0 do 60 l/min

¹ Rezultati so izraženi kot STPD (standardna temperatura in tlak, suh).

² Na točnost lahko vplivajo prisotnost puščanja, dodatni kisik, dihalni volumni < 100 ml ali minutno predihavanje < 3 l/min. <100 3="3" l="1" min.="min." minute="minute" ml="ml" or="or" ventilation="ventilation"/>

³ Točnost meritev potrjena v skladu s standardom EN ISO 10651-6:2009 za domače pripomočke za podporo dihanju (slika 101 in tabela 101) z uporabo nazivnih pretokov zraka mask znamke ResMed.

Odstopanja merilnega sistema

V skladu s standardom ISO 80601-2-70:2015 merilna je merilna gotovost testne opreme proizvajalca:

Za meritve pretoka	$\pm 1,5 \text{ l/min}$ ali $\pm 2,7 \% \text{ odčitka}$ (kar je večje)
Za merjenje količine (< 100 ml)	$\pm 5 \text{ ml}$ ali 6 % odčitka (kar je večje)
Za merjenje količine ($\geq 100 \text{ ml}$)	$\pm 20 \text{ ml}$ ali 3 % odčitka (kar je večje)
Za merjenje statičnega tlaka	$\pm 0,15 \text{ cm H}_2\text{O} (\text{hPa})$
Za merjenje dinamičnega tlaka	$\pm 0,27 \text{ cm H}_2\text{O} (\text{hPa})$
Za merjenje časa	$\pm 10 \text{ ms}$

Opomba: po standardu ISO 80601-2-70:2015 izražene točnosti in testni rezultati, navedeni v tem priročniku za te elemente, že vključujejo relevantno merilno negotovost iz zgornje tabele.

Točnost tlaka

Maksimalno odstopanje statičnega tlaka pri 10 cm H₂O (10 hPa) glede na standard ISO 80601-2-70:2015

	Standardna cevka za zrak	SlimLine cevka za zrak
Brez vlaženja	± 0,5 cm H ₂ O (± 0,5 hPa)	± 0,5 cm H ₂ O (± 0,5 hPa)
Z vlaženjem	± 0,5 cm H ₂ O (± 0,5 hPa)	± 0,5 cm H ₂ O (± 0,5 hPa)

Maksimalno odstopanje dinamičnega tlaka glede na standard ISO 80601-2-70:2015

Pripomoček brez vlaženja in s standardno cevko za zrak /pripomoček z vlaženjem in standardno cevko za zrak

Tlak [cm H ₂ O (hPa)]	10 BPM	15 BPM	20 BPM
4	0,5/0,5	0,5/0,5	0,8/0,8
8	0,5/0,5	0,5/0,5	0,8/0,8
12	0,5/0,5	0,5/0,5	0,8/0,8
16	0,5/0,5	0,5/0,5	0,8/0,8
20	0,5/0,5	0,5/0,5	0,8/0,8

Pripomoček brez vlaženja in SlimLine cevke za zrak/pripomoček z vlaženjem in SlimLine cevko za zrak

Tlak [cm H ₂ O (hPa)]	10 BPM	15 BPM	20 BPM
4	0,5/0,5	0,5/0,5	0,8/0,8
8	0,5/0,5	0,5/0,5	0,8/0,8
12	0,5/0,5	0,5/0,5	0,8/0,8
16	0,5/0,5	0,5/0,5	0,8/0,8
20	0,5/0,5	0,5/0,5	0,8/0,8

Pretok (največji) pri nastavljenih tlakih

Naslednje meritve so izvedene glede na standard ISO 80601-2-70:2015 na koncu predvidene cevke za zrak:

Tlak	AirSense 10 in standardna	AirSense 10, vlaženje in standardna	AirSense 10 in SlimLine	AirSense 10, vlaženje in ClimateLineAir
cm H ₂ O (hPa)	l/min	l/min	l/min	l/min
4	180	143	162	151
8	168	135	151	142
12	157	136	140	135
16	144	134	128	121
20	131	123	117	109

Pretočna upornost

V preglednici so podatki o pretočni upornosti zračne cevi:

Zračna cev	Pri pretoku (l/min) s tlakom 20 cmH ₂ O	Pretočna upornost (cmH ₂ O/l/min)	
		Zračna cev s kolenom	Samo zračna cev
Standardno	30	0,006	0,005
	15	0,005	0,004
SlimLine	30	0,008	0,007
	15	0,006	0,006
ClimateLineAir	30	-	0,011
	15	-	0,008
ClimateLineAir Oxy	30	-	0,004
	15	-	0,002





























Skladnost

V preglednici so podatki o skladnosti zračne cevi:

Zračna cev	Skladnost (cmH ₂ O/l/min) s tlakom 60 cmH ₂ O	
	Zračna cev s kolenom	Samo zračna cev
Standardno	1,074	1,056
SlimLine	0,467	0,454
ClimateLineAir	-	0,482
ClimateLineAir Oxy	-	0,729

Simboli

Na izdelku ali embalaži so lahko spodnji simboli.

 Pred uporabo preberite navodila.  Označuje opozorilo ali previdnostno obvestilo.  Pred uporabo upoštevajte navodila.  Proizvajalec.  Pooblaščen predstavnik za Evropo.  Koda serije.  Kataloška številka.  Serial number (serijska številka).  Device number (številka naprave).  On / Off (vklopljeno/izklopljeno).  Teža naprave.  Zaščiteno pred predmeti velikosti prsta in vodnim kapljam, kadar je naprava nagnjena do 15 stopinj od opredeljene orientacije.  Enosmerni tok.  Del v stiku s telesom tipa BF.  Oprema II. razreda.  Omejitev vlažnosti.  Omejitev temperature.  Neionizirajoče sevanje.  Kitajski logotip za nadzor onesnaževanja 1.  Kitajski logotip za nadzor onesnaževanja 2. **Rx Only** Samo na recept (Prodaja te naprave je z zveznim zakonom v ZDA omejena na zdravnike ali po njihovem naročilu.)  Najvišja raven vode.  Uporabite samo destilirano vodo.  Nadmorska višina delovanja.  Omejitev okoljskega tlaka.  Skladno z RTCA DO-160, razdelek 21, kategorija M.  Datum izdelave.  Utišanje alarma.  Uvoznik.  Medicinski pripomoček.

Glejte slovarček simbolov na ResMed.com/symbols.



Okoljske informacije

Pripomoček je treba odstraniti ločeno in ne kot nesortirani komunalni odpadke. Pri odstranjevanju pripomočka upoštevajte ustrezne regionalne sisteme za zbiranje, ponovno uporabo in recikliranje odpadkov. Uporaba teh sistemov za zbiranje, ponovno uporabo in recikliranje je namenjena zmanjšanju obremenjenosti naravnih virov ter preprečuje, da bi nevarne snovi škodile okolju.

Informacije o teh sistemih odlaganja poiščite pri lokalni službi za ravnanje z odpadki. Simbol prečrtanega smetnjaka vas poziva k uporabi teh sistemov odlaganja. Informacije o zbiranju in odstranjevanju pripomočka ResMed poiščite v izpostavi družbe Resmed, pri lokalnem distributerju ali pa obiščite spletno stran www.resmed.com/environment.

Servisiranje

Naprava AirSense 10 je namenjena nudenju varnega in zanesljivega delovanja, kadar se z njo dela v skladu z navodili, ki jih je dalo podjetje ResMed. Če so prisotni kakršnikoli znaki obrabe ali pomisleki glede delovanja naprave, podjetje ResMed priporoča, da se napravo AirSense 10 pregleda in servisira na pooblaščenem centru storitev za stranke podjetja ResMed. Drugače pa servisiranje in pregled izdelkov na splošno nista potrebna med življenjsko dobo izdelkov.

Omejena garancija

Družba ResMed Ltd (v nadaljevanju: »ResMed«) jamči za brezhibnost materialov in izdelave vašega izdelka znamke ResMed od datuma nakupa v spodaj navedem obdobju.

Izdelek	Garancijsko obdobje
<ul style="list-style-type: none">Sistem maske (vključno z okvirjem maske, blazinico, naglavnim trakom in cevjo, razen pripomočkov za enkratno uporabo)Dodatki, razen pripomočkov za enkratno uporaboUpogljiba tipala naprstnega merilnika srčnega utripaStandardne vlažilne posodice vlažilnika	90 dni
<ul style="list-style-type: none">Akumulatorji za notranje in zunanje akumulatorske sisteme ResMed	6 mesecev
<ul style="list-style-type: none">Pripenjalna tipala naprstnega merilnika srčnega utripaPripomočki CPAP in podatkovni moduli za dvonivojske pripomočkeOksimetri, pripomočki CPAP in adapterji za dvonivojske oksimetreVlažilniki in vlažilne posodice vlažilnika za večkratno uporaboPripomočki za nadzor titriranja	1 leto
<ul style="list-style-type: none">Pripomočki CPAP, dvonivojski pripomočki in pripomočki za predihavanje (vključno z zunanjimi napajalnimi enotami)Dodatki za akumulatorPrenosni pripomočki za diagnosticiranje/presejanje	2 leti

Ta garancija velja samo za prvega kupca. Ni prenosljiva.

Če izdelek odpove pri običajnih pogojih uporabe, bo podjetje ResMed po lastni presoji popravilo ali zamenjalo pomanjkljivi izdelek ali katerega od njegovih delov.

Ta omejena garancija ne vključuje: a) kakršne koli škode zaradi nepravilne uporabe, zlorabe, spreminjanja ali prilagoditev naprave, b) popravil, ki so bila izvedena s strani katere koli servisne službe, ki za takšna popravila ni imela izrecnega pooblastila družbe ResMed, c) kakršne koli škode ali kontaminacije zaradi dima cigaret, pip, cigar ali drugih podobnih izdelkov, d) kakršne koli škode zaradi izpostavljenosti ozonu, aktiviranemu kisiku ali drugim plinom in e) kakršne koli škode zaradi razlitja tekočine po ali v elektronski napravi.

Garancija preneha veljati, če je bil izdelek prodan ali preprodan zunaj območja prvotnega nakupa. V primeru izdelkov, kupljenih v državi Evropske unije (EU) ali Evropskega združenja za prosto trgovino (EFTA) »območje« pomeni EU in EFTA.

Garancijske zahtevke za pomanjkljive izdelke mora oddati prvi kupec na mestu nakupa.

Ta garancija nadomešča vse druge izrecne ali naznačene garancije, kar med drugim vključuje tudi garancijo za primernost za prodajo ali primernost za določen namen. Nekatera območja ali države ne

dovoljujejo omejitve trajanja naznačene garancije, zato zgornja omejitev za vas morda ne velja.

Družba ResMed ne bo prevzela odgovornosti za nobeno nenamerno ali posledično škodo, ki naj bi bila posledica prodaje, namestitve ali uporabe katerega koli izdelka znamke ResMed. Nekatera območja ali države ne dovoljujejo izključitve ali omejitve naključne ali posledične škode, zato zgornja omejitev za vas morda ne velja.

Ta garancija vam daje določene pravne pravice, morda pa imate tudi druge pravice, ki se razlikujejo glede na območje. Za več informacij o vaših pravicah, ki izhajajo iz garancije, se obrnite na svojega lokalnega zastopnika podjetja ResMed ali podružnico podjetja ResMed.

Najnovejše informacije o omejeni garanciji ResMed si preberite na [ResMed.com](https://www.resmed.com).

Dodatne informacije

Če imate kakršnakoli vprašanja ali potrebujete dodatne informacije, kako uporabiti napravo, se obrnite na svojega izvajalca zdravstvenih storitev.



ResMed Pty Ltd

1 Elizabeth Macarthur Drive

MANUFACTURER Bella Vista NSW 2153 Australia

See ResMed.com for other ResMed locations worldwide. Air10, AirSense, AutoSet, ClimateLine, HumidAir and SlimLine are trademarks and/or registered trademarks of the ResMed family of companies. For patent and other intellectual property information, see ResMed.com/ip. SD Logo is a trademark of SD-3C, LLC. © 2022 ResMed. 3781062/1 2022-06

ResMed.com

CE 0123



3781062